

Болгарська академія наук
Інститут історичних досліджень
Інститут балканістики з Центром по тракології
Інститут етнології та фольклористики з Етнографічним музеєм

Харківський національний університет імені В. Н. Каразіна
Центр болгаристики та балканських досліджень імені Марина Дринова
Кирило-Мефодіївський центр Центральної наукової бібліотеки
Історичний факультет

ДРИНОВСЬКИЙ ЗБІРНИК

ТОМ X

Софія – Харків • 2017



Видавництво БАН імені проф. Марина Дринова

Десетият том е сборник със статии по материалите на VIII Дриновски четения (2016) и научни симпозиуми, които се провеждаха в Харків на базата на университетския Център по българистика и балкански изследвания „Марин Дринов“ през 2016–2017 г. Освен тематичните рубрики са представени традиционни за „Дриновските сборници“ раздели: „Историография, изворознание, специални исторически дисциплини“, „Рецензии“, „Научен живот“, „Юбилеи“. Подходящ е за професионалисти историци, студенти от хуманитарни факултети и широк кръг от читатели.

Десятый том є збірником статей за матеріалами VIII Дриновських читань (2016) та наукових симпозиумів, що відбулися в Харкові на базі університетського Центру болгаристики та балканських досліджень імені Марина Дринова протягом 2016-2017 рр. Крім тематичних розділів представлені традиційні для «Дриновських збірників» рубрики: «Істориографія, джерелознавство та спеціальні історичні дисципліни», «Рецензії», «Наукове життя», «Ювілеї». Розраховано на професійних істориків, студентів гуманітарних факультетів й широкий читацький загал.

Десятый том представляет собой сборник статей по итогам VIII Дриновских чтений (2016) и научных симпозиумов, состоявшихся в Харькове на базе университетского Центра болгаристики и балканских исследований имени Марина Дринова в 2016-2017 гг. Кроме тематических разделов представлены традиционные для «Дриновских сборников» рубрики: «Историография, источниковедение, специальные исторические дисциплины», «Рецензии», «Научная жизнь», «Юбилеи». Рассчитано на профессиональных историков, студентов гуманитарных наук и широкий круг читателей.

Volume X presents a collection of articles on the basis of VIII Drinovski Readings (2016) and scientific symposia, held by the university Center for Bulgarian and Balkan studies named after Marin Drinov in Kharkiv during 2016-2017. In addition to thematic chapters it presents traditional for “Drinovski sbornik” sections: “Historiography, Source Studies, Special Historical Disciplines”, “Reviews”, “Scientific Life”, “Jubilees”. The edition is intended for professional historians, students of humanities and wide range of readers.

Българска академия на науките
Институт за исторически изследвания
Институт за балканистика с Център по тракология
Институт за етнология и фолклористика с Етнографски музей

Харковски национален университет „В. Н. Каразин“
Център по българистика и балкански изследвания „Марин Дринов“
Кирило-Методиевски център на Централна научна библиотека
Исторически факултет

ДРИНОВСКИ СБОРНИК

ТОМ X

София – Харков • 2017



Издателство на БАН „Проф. Марин Дринов“

Препоръчано от Научния съвет на Центъра по българистика и балкански изследвания „Марин Дринов“ (протокол № 3 от 2 октомври 2017 г.)

Редакционен съвет

В. Ю. Саленков (Украйна) – председател; С. Б. Сорочан (Украйна) – заместник председател; Д. Айдачич (Сърбия), П. Бахмайер (Австрия), И. Тодев (България), Н. Белишки (България), Л. В. Горина (Русия), И. Илчев (България), К. Косев (България), Г. Марков (България), Ю. Е. Хидзик (Украйна), Н. Н. Червенков (Молдова), Г. И. Чернявский (САЩ).

Редакционна колегия

Станчев М. Г., проф., д.и.н., чуждестранен член на БАН (главен редактор, Харков); Страшнюк С. Ю., доц., к.и.н. (зам.-главен редактор, Харков); Елдъров Св., проф., д.и.н. (зам.-главен редактор, София); Ченчик Д. В., доц., к.и.н. (отговорен секретар, Харков); Виднянский С. В., проф., д.и.н. (Киев); Волокитина Т. В., в.н.с., д.и.н. (Москва); Георгиев Д., проф., д.и.н. (Скопие); Готовска-Хенце Т., н. с. I ст., д-р (София); Дроснева Е., доц., д-р (София); Ковалчик Р., проф., д.и.н. (Лодз); Кравченко В. В., проф., д.и.н. (Едмънтън); Куделко С. М., проф., к.и.н. (Харков); Мартемянов О. П., доц., к.и.н. (Харков); Микитенко О. О., в.н.с., д.ф.н. (Киев); Миколенко Д. В., доц., к.и.н. (Харков); Милчев В. И., проф., д.и.н. (Запорожие); Мургузалиев С. И., проф., д.и.н. (Москва); Наумов С. О., проф., д.и.н. (Харков); Николов Г., доц., д-р (София); Палангурски М., проф., д.и.н. (Велико Търново); Посохов С. И., проф., д.и.н. (Харков); Потрашков С. В., проф., д.и.н. (Харков); Пригарин О. А., проф., д.и.н. (Одеса); Романюк О. И., проф., д. полит. н. (Харков); Соломон Ф., н.с. I ст., д-р (Ясси); Сорочан С. Б., проф., д.и.н. (Харков); Христов П., доц., д-р (София); Чорний Д. М., проф., д.и.н. (Харков); Чорний В. П., проф., к.и.н. (Лвов), Яровий В. И., проф., д.и.н. (Киев).

Адрес на редакционната колегия:

Украйна, 61022, Харков, пл. Свобода, 6, Харковски национален университет „В. Н. Каразин“, Център по българистика и балкански изследвания „М. Дринов“
Тел. / факс: +3 (057) 707-55-47, +38 (057) 705-09-54; E-mail: drinovcenter@gmail.com

Издава се с финансовата подкрепа на Българската академия на науките.

© Издателство на Българската академия на науките „Проф. Марин Дринов“, 2017
© Харковски национален университет „В. Н. Каразин“, 2017
© Константин Атанасов Жеков, художествено оформление, 2017

ISSN 2218-0567

ПІВНІЧНЕ ПРИЧОРНОМОР'Я, КАРПАТИ ТА БАЛКАНИ В ЕПОХУ ВЕЛИКОГО ПЕРЕСЕЛЕННЯ НАРОДІВ

УДК 904(292.485)«00/04»

ЮЖНЫЕ ВЛИЯНИЯ В ГОРИЗОНТЕ БОРОМЛЯ

М. В. Любичев

Любичев М. В. Південні впливи у горизонті Боромля. Горизонт Боромля є хронологічно-культурним горизонтом, групою поселень у лісостепу між Дніпром та Сіверським Дінцем ступенів С1b-С2. У лісостепу Східної Європи присутні близькі культурні групи: Дем'янів-Черепин на Верхньому Дністрі та Седелки-Каширка на Верхньому Дону. У горизонті Боромля є деякі форми південних впливів: 1) заглиблені будівлі «типу Букреевка»; 2) лучкові фібули з підв'язним приймачем А.157; 3) деякі форми ліпної кераміки; 4) боспорські монети. Поширення цих речей у регіоні між Дніпром та Сіверським Дінцем, на Верхньому Дону імовірно свідчить про рух певних груп населення з півночі у часи «готських війн».

Ключові слова: пізньоримський час; горизонт Боромля; лісостеп Східної Європи; фібули А.157; боспорські монети.

Любичев М. В. Южные влияния в горизонте Боромля. Горизонт Боромля является хронологическо-культурным горизонтом, группой поселений в лесостепи между Днепром и Северским Донцом ступеней С1b-С2. В лесостепи Восточной Европы находятся родственные культурные группы: Демьянов-Черепин на Верхнем Днестре и Седелки-Каширка на Верхнем Дону. В горизонте Боромля прослеживаются некоторые формы южных влияний: 1) углубленные постройки «типа Букреевка»; 2) лучковые фибулы с подвязным приемником А.157; 3) некоторые формы лепной керамики; 4) боспорские монеты. Распространение этих вещей в регионе между Днепром и Северским Донцом и на Верхнем Дону, вероятно, свидетельствует о движении с юга определенных групп населения в период «готских войн».

Ключевые слова: позднеимское время; горизонт Боромля; лесостепь Восточной Европы; фибулы А.157; боспорские монеты.

Lyubichev M. Southern Influences in the Horizon Boromlya. Horizon Boromlya is chronological and cultural horizon, the group of the settlements in the forested steppe between Dnieper and Severskiy Donets of the stages С1b-С2. There are related cultural groups in the forested steppe of the Eastern Europe: Demyanov-Cherepin on the upper Dniester and Sedelky-Kashirka on the upper Don. There are some forms of the southern influences in the horizon Boromlya: 1) pit-dwelling of the “Typ Bukreevka”; 2) bow-fibulae with closed catch-plate А. 157; 3) some forms of the hand-made pottery; 4) bosporian coins. The distribution of these items in the region between Dnieper and Severskiy Donets and on the upper Don evidence probably about the movement some groups of the population from south in the time of the “Gotic wars”.

Keywords: Late Roman Period; horizon Boromlya; forested steppe of the Eastern Europe; fibulae А.157; bosporian coins.

Возникновение культуры Черняхов/Сынтана-де-Муреш является «вечной проблемой» археологии Барбарикума римского времени. В ее решении большое место занимает изучение культурных процессов на территории восточноевропейской лесостепи от Верхнего Днестра до Верхнего Дона середины III – первой четверти IV в., времени от исчезновения постзарубинецкого горизонта («горизонта эмалей») до появления горизонта «классической» черняховской культуры, что соответствует приблизительно концу ступени С1b, ступени С2 в системе хронологии римского времени Центральной и Восточной Европы.

Очагом формирования черняховской культуры М. Б. Шукин считает ареал расположения биритуальных могильников на Днепровском Правобережье, содержащих погребения ступени С1b. На ступени С2 черняховская культура представлена уже не только погребениями этих могильников, но и серией поселений на Левобережье¹ (Рис. 1). Объединяющим элементом данных памятников являются двучленные фибулы с высоким держателем иглы группы VII О. Альмгрена, что дает основание говорить об особом хронологическом гори-

зонте этих фибул – горизонте Боромля². Признаками горизонта, помимо указанных фибул, являются также поселения, содержащие не столько лепную керамику вельбаркско-го и пшеворского облика, сколько керамику, напоминающую лепную посуду памятников группы Демьянов-Черепин³.

Исследователь полагает, что горизонт Боромля является археологическим отражением движения на восток под натиском вельбарцев дыгынничской волны и пшеворского населения из Верхнего и Среднего Поднестровья вплоть до Верхнего Дона⁴. Но являются ли археологические группы, выделенные на этой территории, с близкими чертами в топографии поселений, деталями углубленных сооружений, наборе основных форм лепных сосудов, с присутствием фибул А.VII, светлоглиняных амфор Шелов D одним горизонтом? Речь идет о памятниках типа Демьянов-Черпин в Верхнем Поднестровье, памятниках в зоне днепро-донецкой лесостепи, где находится эпонимное поселение горизонта, и памятниках группы Седелки-Каширка на Верхнем Дону (Рис. 1). Приведенный выше тезис М. Б. Щукина заставляет предположить, что исследователь к одному горизонту относил все эти группы. К подобному выводу пришел и М. В. Любичев, который причислил упомянутые группы и киевскую культуру (с которой отождествляются лишь киевские памятники Среднего Поднестровья и Подесенья) к «Праславянской» культурной провинции ступеней С1b–С2. Здесь он явно находится под воздействием идей Густава Коссинны и Мартина Яна⁵.

М. В. Любичев закрепляет понятие «горизонт Боромля» лишь за областью днепро-донецкой лесостепи, определяя его как «группу поселений, существовавших ... [здесь] ... на ступенях С1b–С2 и появившихся вследствие миграции части носителей памятников типа Демьянов-Черепин из Верхнего Поднестровья, включающих в себя некоторые элементы черняховской культуры, но не являющихся черняховской культурой»⁶. Такое неприятие горизонта как ранней фазы черняховской культуры вызвано разительно отличающейся морфологией обоих культурных образований: биритуальные могильники, поселения с наземными каркасно-глинобитными и углубленными сооружениями, господство гончарной керамики в черняховской культуре и поселения только лишь с углубленными сооружениями, господство лепной керамики в горизонте Боромля. Но часто черняховские поселения, находящиеся на склонах балок, перекрывают поселения этого горизонта, и сейчас возможно говорить о двух хронологико-культурных горизонтах позднеримского времени в днепро-донецкой лесостепи: горизонте Боромля и горизонте «классической» черняховской культуры^{*}.

Итак, появление памятников горизонта Боромля в днепро-донецкой лесостепи объясняется миграцией населения с запада. М. В. Любичев не выступает здесь перво-

* А. М. Обломский предлагает во многом отличный вариант культурной истории днепро-донецкой лесостепи в позднеримское время. Несколько памятников постзарубинецкого горизонта («горизонта эмалей») сведены в группу Шишино5-Шмырево и отнесены к начальной фазе киевской культуры. С этой группой на основе близкого черт в керамическом комплексе и домостроительстве генетически связываются поселения с хроноиндикаторами ступеней С1b–С2 (тип Букреевка2-Тазово), которые относятся к поздней фазе сейминско-донецкого варианта киевской культуры⁷. Следовательно, исследователь отрицает наличие горизонта Боромля и признает памятники киевской культуры в условиях черняховских влияний. В качестве раннего черняховского памятника, «базы черняховской колонизации», рассматривается поселение Головино 1 («черняховский период») ввиду очень высокого процента черняховской гончарной керамики развитых форм. Но из заполнения некоторых объектов и слоя происходят хроноиндикаторы ступеней С1b–С2; в нижних слоях углубленных построек найдены фрагменты груболепных сосудов, которые ничем не отличаются от «позднекиевских бассейна Северского Донца»⁸. Это поселение является одним из позднеримских памятников региона, где селище горизонта Боромля перекрыто селищем горизонта «классической» черняховской культуры. Столь различное представление о культурной истории региона данного периода вызвано применением исследователями различных методов: «керамического» (связанного с построением «структур керамических комплексов» на основе учета фрагментированной керамики и выделением культурных групп из родственных керамических «структур») (А. М. Обломский) и метода хронологико-культурных горизонтов (М. Б. Щукин, М. В. Любичев)⁹.

открывателем¹⁰. Еще в 1990 г. один из исследователей эпонимного поселения А. Н. Некрасова пришла к выводу, что во второй половине III – на рубеже IV в. элементы черняховской культуры (конические миски, фибулы с высоким приемником группы VII О. Альмгрена, конические прясла с воронковидным основанием, гончарная керамика) появляются в среде местных киевских племен (носители памятников типа Родной Край 3, Боромля 2 (нижний горизонт), Букреевка 2). Под «элементами черняховской культуры» подразумевается движение группы славянского населения из Поднестровья, которое смешивается с киевскими племенами и приносит традиции черняховской культуры. На рубеже III–IV вв. в регионе существует уже классическая черняховская культура. С появлением классических черняховских древностей связывается вторая волна (этап) заселения Левобережья черняховскими племенами, выразившаяся в массовой колонизации¹¹. Тезис о миграции населения поддержал В. Д. Баран¹².

А. М. Обломский говорит о ряде новых черт (инновациях) во всех основных сферах археологического комплекса на памятниках типа Букреевка-Тазово (горизонте Боромля в нашем понимании): 1) сферо-конические и конические миски-плошки; 2) горшки яйцевидной формы с загнутым внутрь краем; 3) использование глины для обмазки стен полуземлянок; 4) «печи-камины» в углубленных сооружениях; 5) массивные биконические прясла с вогнутым основанием; 6) глиняные грузила ткацкого станка; 7) замена «выемчатых эмалей» украшениями «фасеточного стиля»; 8) гончарная посуда¹³. И хотя исследователь отрицает миграцию населения из Верхнего Поднепровья, но появление комплекса таких инноваций более всего можно связывать именно с миграцией населения с запада. Р. В. Терпиловский отрицает такую миграцию, но признает постоянные микромиграции по линии запад–восток небольших групп населения, что отражается в наличии «построек типа Букреевка», фибул А.VII в обоих регионах¹⁴. Следовательно, независимо от признания или непризнания миграции населения из области Верхнего Поднестровья в область днепро-донецкой лесостепи в позднеримское время, все исследователи не отрицают переноса в направлении запад–восток отдельных культурных элементов. Но имели ли место культурные импульсы с юга в область горизонта Боромля и родственных культурных групп восточноевропейской лесостепи? Собственно, именно этому вопросу и посвящена настоящая публикация*.

Исследователи уже писали о распространении культурных элементов из степной зоны Восточной Европы на север, в область лесостепи в позднеримское время. Так, Э. А. Сымонович полагает, что большинство полуземлянок из селища Бургунка имеют аналогии в более северных областях распространения черняховской культуры. Аналогии юртообразной постройке с этого памятника (яма 44) он находит в Посеймье¹⁵.

Аналогии лепным сосудам с рельефной орнаментацией (зигзаговидный валик, подковыки) с пальцевыми вдавлениями, горшкам с шарообразным туловом на поселениях Седелки и Каширка 2 на Верхнем Дону находятся А. М. Обломским на позднескифских памятниках Нижнего Поднепровья, в древностях хоры Ольвии, на черняховских поселениях типа Каменка-Анчекрак¹⁶. Б. В. Магомедов считает, что после распространения в Причерноморье черняховской культуры около рубежа III–IV вв. часть поздних скифов переселяется на территорию современной Центральной Украины, в меньшем количестве – в Восточную Украину и Молдову, что проявляется в распространении западной ориентации погребенных и ям с заплечиками¹⁷. В публикации фибул Альмгрена 157, найденных на поверхности памятников в области днепро-донецкого водораздела, ее авторы в качестве причин их распространения в регионе видят: 1) инфильтрацию сарматского элемента в местную «раннечерняховскую полиэтническую общность»; 2) контакты «ранних черняховцев Левобережья» с горизонтом круга Рогожкино на Нижнем Дону¹⁸.

* Идея статьи возникла под влиянием замечания, высказанного в отзыве на автореферат моей докторской диссертаций, защищенной в марте 2014 г., Вадимом Георгиевичем Белевцом, ныне – доктором, научным адъюнктом Института археологии Варшавского университета. Пользуясь случаем, выражаю В. Г. Белевцу искреннюю благодарность.

Причинами появления боспорских монет в области днепро-донецкой лесостепи Г. В. Бейдин и К. В. Мызгин считают: 1) торговлю местных варваров с Боспором; 2) военную деятельность варваров и разграбление ими в середине III в. Боспора. Исследователи увидели синхронность и бесспорную связь большинства боспорских монет в регионе с памятниками горизонта Боромля¹⁹. Появление в регионе монет Фарсанза Г. В. Бейдин объясняет оседанием здесь готских племен после отхода с Боспора²⁰. Рассмотрим комплекс инноваций в ареале горизонта Боромля и родственных ему культурных групп, исходящих с юга.

Углубленные сооружения поселения Бургунка и их аналоги в лесостепи Восточной Европы. Поселение Бургунка (р. Бургунка–Казак–Днепр) (Бериславский р-н, Херсонская обл., Украина) находится в степной полосе Восточной Европы (Рис. 1). Памятник, расположенный на возвышенности левого берега реки возле ее поймы, исследовался Э. А. Сымоновичем в 1973–1974 гг.²¹. На селище открыты остатки 6 углубленных (постройки 1, 2, 3, 4, 5, 7) одного наземного каменного (постройка 6) сооружений, 45 ям. Овальная в плане постройка 1 имеет выступающий за ее периметр вход, уступ-лежанку вдоль двух стен, очаг-углубление в центральной части (Рис. 2:1). Постройка 2 состоит из двух помещений: а) большее помещение, прямоугольное, в плане имеет столбовые ямы и вход – ступеньку на углу; б) в меньшем помещении расположены очажная яма и уступ-лежанка (Рис. 2:7). Постройку 3 (Рис. 2:3) автор раскопок определяет как «двухчастную полужемлянку»²², но при ознакомлении с ее рисунком, сравнении с постройкой 2, а также с двухчастными помещениями с поселений лесостепной зоны позднееримского времени (Рис. 4:2) становится понятным, что речь может идти об одном помещении, имеющем неправильную прямоугольно-овальную форму с одной углубленной частью, где находится яма-погреб. Постройка 4 является округлой в плане, со входом-ступенькой, уступом по периметру, вынесенной за основной контур печью, столбовыми ямками за периметром сооружения (Рис. 2:7). Постройка 5 отличается вытянуто-овальной формой, наличием ямы со следами очага в полу, входа в виде ступеньки (Рис. 2:6). Постройка 7 отличается формой неправильного овала и наличием входа в виде выступа. Э. А. Сымонович считает ее еще одной «двухчастной полужемлянкой», но речь идет об одном помещении с углубленной частью (Рис. 2:4). К углубленным сооружениям относится плоскодонная яма 44, имевшая диаметр более 3 м и углубление в средней части (очаг?) (Рис. 2:5). Автор раскопок считает яму углублением от юртообразной постройки²³.

Несмотря на отличия, углубленные сооружения Бургунки объединяют такие общие черты, как: 1) овальная, неправильно-овальная форма в плане; 2) наличие выступов; 3) уступы («полки-лежанки») по периметру или его части; 4) углубления в полу; 5) наличие двух помещений в некоторых сооружениях. Поиски аналогий ведут нас к культурным группам восточноевропейской лесостепи ступеней С1б, С2 (Рис. 1). Даже визуальное сравнение свидетельствует в пользу близости сооружений Бургунки с некоторыми углубленными сооружениями горизонта Боромля (Рис. 3–5), групп Демьянов-Черепин (Рис. 6) и Седелки-Каширка (Рис. 7). Аналогии имеются и на поселении Журавка-Ольшанская в Среднем Поднепровье²⁴.

Среди углубленных сооружений горизонта Боромля нами были выделены три типа. К типу II принадлежат прямоугольные в плане углубленные постройки. К типу III – квадратные в плане углубленные сооружения²⁵. Тип I как раз и образуют интересные нас в плане сравнения сооружения, которые характеризуются округлыми или овальными в плане котлованами со сложным устройством дна: либо они имеют лишь материковый выступ – «полку», либо – многочисленные полки, углубления, ниши (Рис. 3:1, 4, 7). В контур котлована бывают вписаны ямы (Рис. 3:2, 3). Только меньшая часть построек отличается ровным полом без ям и значительных углублений (Рис. 3:5). Большинство построек имеют столбовые ямы в двух основных комбинациях: либо отдельные ямки по периметру (Рис. 3:3, 6), либо ямку от центрального столба и отдельные ямки по периметру (Рис. 3:1, 3). Некоторые постройки лишены столбовых ям (Рис. 3:2, 5, 7). В качестве отопительных сооружений в постройках использованы: простой очаг, оставивший пятно прокала (Рис. 3:1, 6), печь-«камин» (Рис. 3:4). В некоторых сооружениях следов отопительных устройств не обнаружено. К варианту этого типа построек (тип IA) относятся сооружения, имеющие котлованы неправильной овальной формы с выступами и двухкамерные сооружения (Рис. 4).



Рис. 1. Элементы культурной ситуации в лесостепной зоне Восточной Европы и в Северном Причерноморье на ступенях С1b, С2 (около 270–330 гг.) (карта)

Условные обозначения:

- 1 – Погребения ступеней С1b, С2 на могильниках черняховской культуры: 1 – Данчены, 2 – Ханска-Лутэрия, 3 – Косаново, 4 – Гавриловка, 5 – Оселивка, 6 – Завадовка, 7 – Черняхов, 8 – Ромашки, 9 – Раковец, 10 – Токи, 11 – Романковцы, 12 – Тодирень, 13 – Ново-Александровка, 14 – Козья-Ясы, 15 – Будешты, 16 – Тыргшор, 17 – Кринички, 18 – Привольное, 19 – Ружичанка, 20 – Журавка-Ольшанская, 21 – Чернелив-Русский, 22 – Бырладь Валя Сяке;
- 2 – Поселения в Верхнем Поднепровье (группа Демьянов-Черепин) с хроноиндикаторами ступеней С1b, С2: 1 – Куропатники; 2 – Бовшев 2; 3 – Рипнев 2; 4 – Черепин, 5 – Демьянов 2;
- 3 – Изучавшиеся раскопками поселения горизонта Боромля в днепро-донецкой лесостепи: 1 – Боромля 2 (нижний горизонт), 2 – Беседовка (нижний горизонт), 3 – Песчаное (нижний горизонт), 4 – 10-й Октябрь, 5 – Букревка 2, 6 – Гочево 1, Гочево 2 (постр. 1, 2), Гочево 3 (нижний горизонт), Гочево 4 (нижний горизонт), 7 – Головино 1 (нижний горизонт), 8 – Родной Край 3, 9 – Огульцы (нижний горизонт), 10 – Войтенки 1 (нижний горизонт участка «А»), 11 – Мамрои 2 (нижний горизонт), 12 – Тазово;
- 4 – Поселения киевской культуры Среднего Поднепровья и Подесенья, существовавшие на ступенях С1b, С 2: 1 – Новые Безрадици, 2 – Хлепча, 3 – Глеваха, 4 – Бортичи, 5 – Обухов 3, 6 – Белгородка, 7 – Деснянка, 8 – Мена, 9 – Киреевка 2, 10 – Лавриков Лес, 11 – Верхнестриженское, 12 – Форостовичи;
- 5 – Изучавшиеся раскопками и известные по разведкам поселения группы Седелки-Каширка на Верхнем Дону: 1 – Яблонуво 1, 2 – Сухинино, 3 – Уткино 1, 4 – Седелки, 5 – Каширка 1, 2; 6 – Писарево, 7 – у Хмелевского пруда 1, 8 – Верхнее Турово, 9 – Трещевка, 10 – Мечковская Балка 2, 3; 11 – Александровка, 12 – Волотовские озера 2, 3; 13 – Ксизово 19;
- 6 – Находки двучленных лучковых подвязных фибул Альмгрен 157 (Амброз 15, 3, 1) на памятниках днепро-донецкой лесостепи: 1 – Родной Край 1 (Обломский А. М. Днепровское лесостепное Левобережье в позднеримское и гуннское время. М., 2002. Рис. 49:1), 2 – Саржин Яр (Харьков), 3 – Черкасская Лозовая, 4 – Пасеки (Бакуменко К. И., Бейдин Г. В., Григорьянц М. Н., Дидык В. В. Фибулы римского времени верховьев Ворсклы и Северского Донца // Древности римского времени на Слобожанщине. Харьков, 2006. Рис. II:2–4), 5 – Войтенки 1, поселение, участок «А», сооружение 1/2 (Любичев М. В. Об этнокультурных процессах позднеримского времени в зоне днепро-донецкой лесостепи (в свете исследований археологического комплекса Войтенки) // Лесная и лесостепная зоны Восточной Европы в эпохи римских влияний и Великого переселения народов. Тула, 2008. Рис. 16:4), 6 – Липлява (Кропотов В. В. Фибулы сарматской эпохи. К., 2010. С. 154), 7 – Ковалевка (Сангин С. В. Фибула сарматской доби з Ковалівки // АЛЛУ. 1998. Ч. 1–2. Рис. 1); 8 – Островерховка.
- 7 – Поселение Бургунка;
- 8 – Поселение Журавка Ольшанская

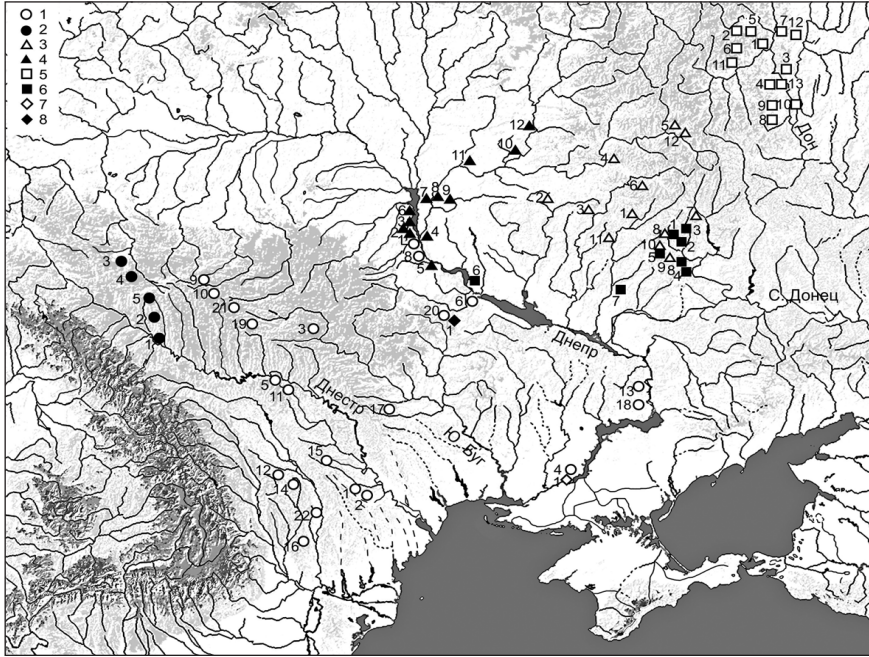

Рис. 2. Углубленные сооружения поселения Бургунка: 1 – постройка 1, 2 – постройка 4, 3 – постройка 3, 4 – постройка 7, 5 – яма 44, 6 – постройка 5, 7 – постройка 2 (Сымонович Э. А. Черняховское поселение Бургунка на Нижнем Днепре // Краткие сообщения института археологии АН СССР. 1980. № 162. Рис. 1, 2)

Постройки типа I горизонта Боромля присутствуют в группах Демьянов-Черепин в Верхнем Поднепровье (Рис. 6) и Седелки-Каширка на Верхнем Дону (Рис. 7). Именно им Р. В. Терпиловским было присвоено наименование «постройки типа Букреевка»²⁶. Здесь речь шла о подобии углубленных сооружений Бургунки углубленным постройкам типа Букреевка в лесостепных культурных группах ступеней С1b, С2. Но сооружения Бургунки и постройки типа Букреевка близки к углубленным сооружениям двух памятников, относящихся к ступеням С3 и D1. Речь идет о поселениях Тазово и Каменево 2 в Посеймье²⁷ (Рис. 5)*.

* Время существования группы Каменево 2-Комаровка 2, к которой принадлежат поселения Тазово и Каменево 2, маркируют немногочисленные хроноиндикаторы конца IV – середины V в. или ступеней С3, С3/D1, D1, D2. Близость сооружений типа I (постройки «типа Букреевка») на памятниках горизонта Боромля и сооружений на поселениях Тазово, Каменево 2, близость основных форм керамического комплекса позволяет предположить, что эти поселения отражают существование носителей горизонта в пограничье с черняховским ареалом в условиях господства в днепро-донецкой лесостепи носителей «классической» черняховской культуры.

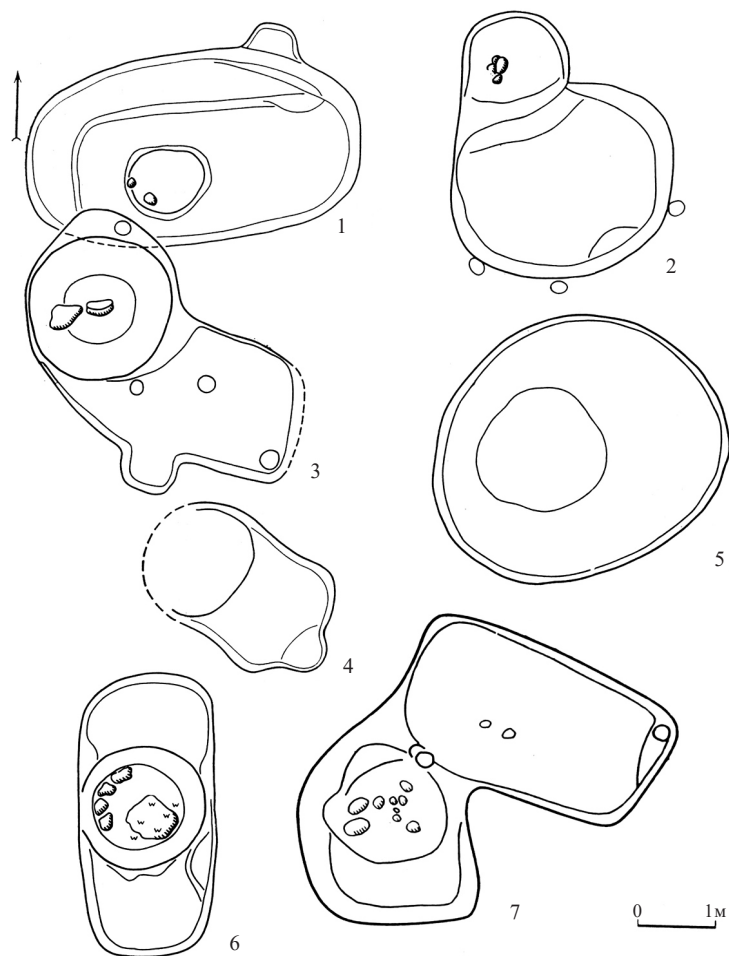

Рис. 3. Углубленные сооружения («постройки типа Букреевка») на поселениях позднеримского времени днепро-донецкой лесостепи: 1 – Войтенки 1, участок «А», сооружение 2/2, 2 – Боромля 2, сооружение 6, 3 – Букреевка 2, сооружение 2, сооружение 4, 4 – Букреевка 2, сооружение 1, 5 – Боромля 2, сооружение 10, 6 – Букреевка 2, сооружение 7, 7 – 10-й Октябрь, сооружение 3 (2, 5 – Некрасова А. Н. Памятники черняховской культуры Днепровского Левобережья // Готы и Рим. К., 2006. Рис. 27, 36; 3, 4, 6 – Сымонович Э. А. Букреевка 2 – селище второй четверти I тыс.н.э. возле Курска // Материалы и исследования по истории Днепровского Левобережья. Курск, 1990. Рис. 3, 4, 7; 7 – Обломский А. М. Днепровское лесостепное Левобережье в позднеримское и гуннское время. М., 2002. Рис. 42).

Если говорить о детальном сравнении объектов, то стоит заключить, что двухкамерная постройка 2 Бургунки (Рис. 2:7) имеет аналоги в постройке 2 Букреевки (Рис. 4:2), сооружении 2 Тазово (Рис. 5:2) – в постройках 1, 6, 11, 14 Журавки-Ольшанской²⁸. Постройка 3 Бургунки (Рис. 2:3) похожа на сооружение 3 Тазово (Рис. 5:3). Постройка 4 (Рис. 2:2) аналогична постройке 3 раскопа 2 Седелок (Рис. 7:3) и постройке 3 Каменево 2 (Рис. 5:7). Постройка 7 Бургунки (Рис. 2:4) близка к сооружению 1 Тазово (Рис. 5:1). Яма 44 (Рис. 2:5) подобна сооружению 4 Тазово (Рис. 5:4), сооружению 4 Каменево 2 (Рис. 5:5).

Керамические связи Нижнего Поднепровья и восточноевропейской лесостепи. На поселениях родственных культурных групп ступеней С1в, С2 среди набора главных форм лепных сосудов присутствуют конические миски («миски-плошки») на полой или сплошной ножке²⁹. Они имеются на селищах группы Демьянов-Черепин: Бовшев 2³⁰, Демьянов 2³¹, Куропатники³², Черепин³³. Миски присутствуют среди основных форм кера-

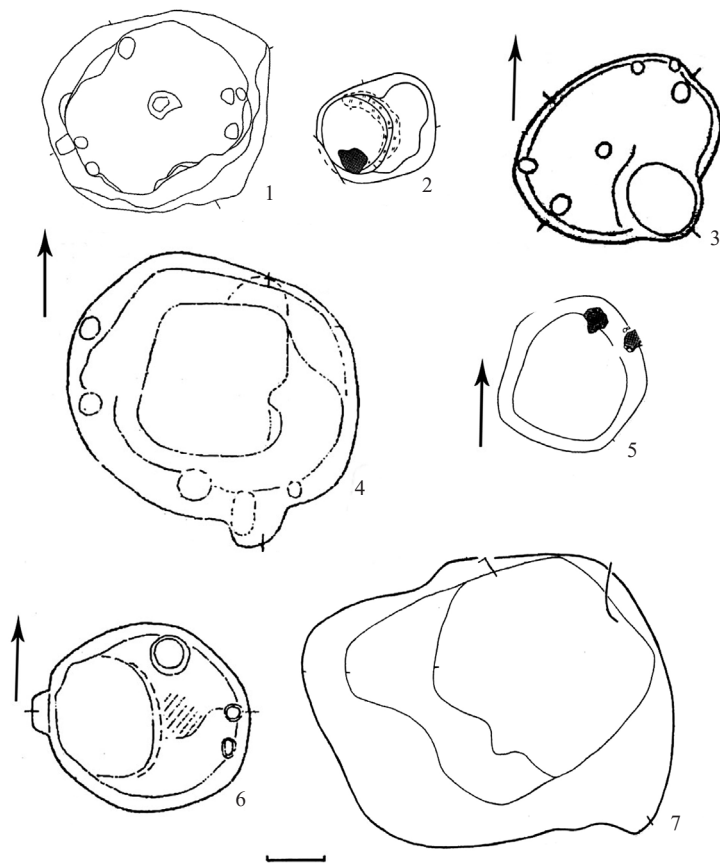

Рис. 4. Углубленные сооружения («постройки типа Букреевка») на поселениях поздне римского времени днепро-донецкой лесостепи: 1 – Букреевка 2, сооружение 5, 2 – Букреевка 2, сооружение 2, 3 – Гочево 2, сооружение 1 (1, 2 – *Сымонович Э. А.* Букреевка 2 – селище второй четверти I тыс. н. э. возле Курска // *Материалы и исследования по истории Днепровского Левобережья* (далее – МИАДЛ). Курск, 1990. Рис. 4, 6; 3 – *Тихомиров Н. А., Терпиловский Р. В.* Поселения Гочево 1 и 2 на р. Псел // МИАДЛ. Курск, 1990. Рис. 11)

мики горизонта Боромля³⁴. Они обнаружены на поселениях группы Седелки-Каширка: в Седелках³⁵, Ксизово 17³⁶, Ксизово 19А³⁷.

На хронологически предшествующих памятниках в области Нижнего Днепра (I–II вв.) конические сосуды на полых или массивных ножках, использовавшиеся как миски, крышки, лампы, известны, в частности, на городище³⁸ и могильнике³⁹ Золотая Балка. Но мы не склонны объяснять присутствие конических мисок на памятниках родственных групп в лесостепи исключительно влиянием с юга. Конические миски имеются среди керамики хронологически предшествующей липецкой культуры в Верхнем Поднестровье⁴⁰.

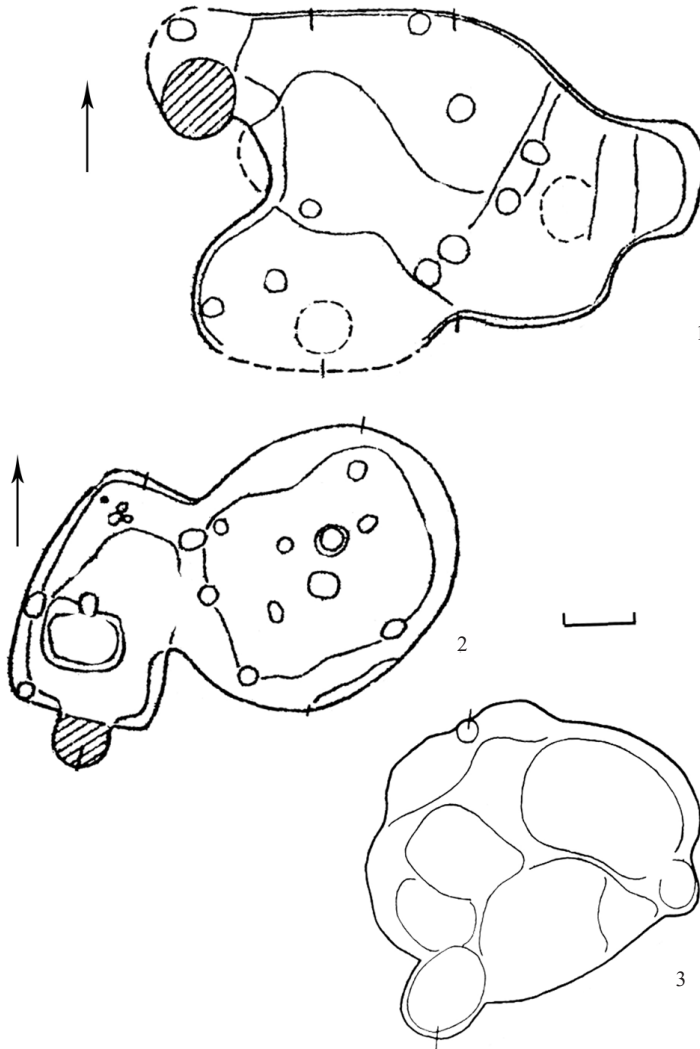

Рис. 5. Углубленные сооружения («постройки типа Букреевка») на поселениях позднеримского времени днепро-донецкой лесостепи Тазово и Каменево 2: 1 – Тазово, сооружение 1, 2 – Тазово, сооружение 2, 3 – Тазово, сооружение 3, 4 – Тазово, сооружение 4, 5 – Каменево 2, сооружение 4, 6 – Каменево 2, сооружение 1, 7 – Каменево 2, сооружение 3, 8 – Каменево 2, сооружение 5 (1–3 – Памятники киевской культуры в лесостепной зоне России (III – начало V в. н.э.) // Раннеславянский мир. Археология славян и их соседей. М., 2007. Вып. 10. Рис. 74; 4 – *Сымонович Э. А.* Раннесредневековое поселение Тазово под Курском // Советская археология. 1986. № 4. Рис. 3; 5–8 – *Сымонович Э. А.* Поселение Каменево-2 под Курском // *Stratum plus*. 2001–2002. № 4. Рис. 4–6)



Рис. 6. Углубленные сооружения («постройки типа Букреевка») на поселениях группы Демьянов-Черепин: 1 – Рипнев 2, жилище 3, 2 – Куропатники, жилище 2, 3 – Демьянов 2, жил. 5, 4 – Бовшев 2, жил. 10, 5 – Куропатники, жил. 3 (1 – Баран В. Д. Памятники черняховской культуры бассейна Западного Буга (раскопки 1957–1960 гг.) // *Материалы и исследования по археологии СССР*. М., 1964. № 116. Рис. 8:2; 2 – Баран В. Д., Гонкало О. В. Черняхівські поселення басейну Гнилої Липи. К., 2005. Табл. 31, 17, 20, 33)

Здесь видится преемственность этой формы в керамике группы Демьянов-Черепин⁴¹. Конические миски известны среди керамики даков I в. до н. э. – II в. н. э. до римского завоевания; например, фрагменты таких мисок происходят из поселения Пятра Рошие⁴². Такие сосуды найдены на памятниках синхронной группе Демьянов-Черепин соседней культурной группы. Речь идет о культуре карпатских курганов, где они происходят, в частности, из поселения Глубокое (жилище 9, яма 2)⁴³.

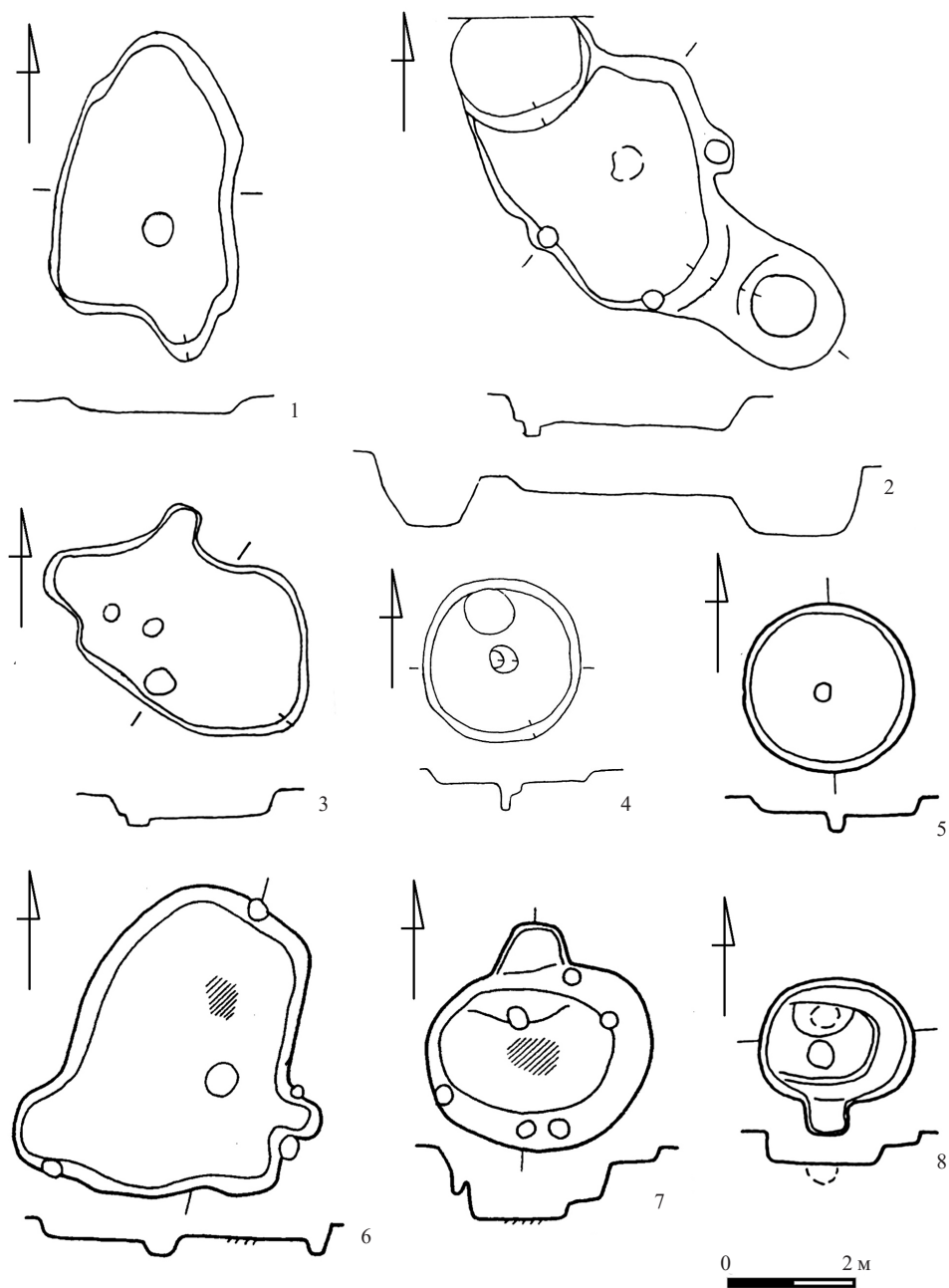
В группе Седелки-Каширка, помимо конических мисок как элемента южного и западного влияния, известны также: 1) лепные округлобокие горшки с наибольшим расширением на середине высоты и луновидными налепами («псевдоушками») выше места наибольшего расширения (Седелки: раскоп 2, постройка 4, верхний горизонт Каширки 2) (Рис. 8:1, 3)⁴⁴; 2) корчаги грушевидной формы с массивным подтреугольным в сечении венчиком с пальцевыми вдавлениями (Рис. 8:5, 6); 3) горшки с шарообразным туловом (Рис. 8:2)⁴⁵. Сосуды с луновидными налепами в области Нижнего Днепра встречены, в частности, на городище Золотая Балка⁴⁶.

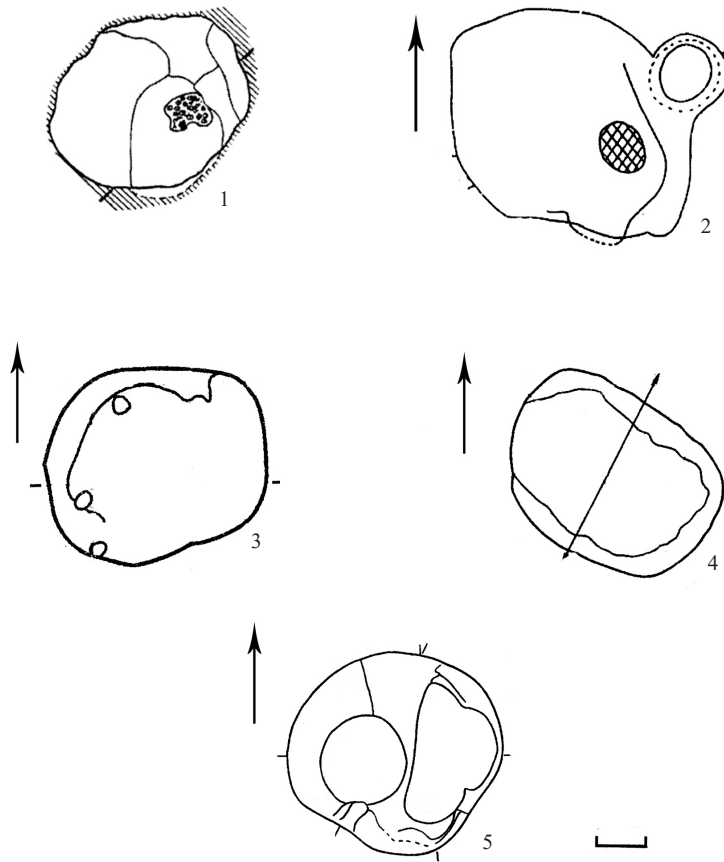

Рис. 7. Углубленные сооружения («постройки типа Букреевка») на поселениях группы Седелки-Каширка: 1 – Ксизово 17А, раск. 2, постройка 1, 2 – Ксизово 17А, раскоп 3, постройка 1, 3 – Седелки, раскоп 2, постройка 3 (1, 2 – *Обломский А. М.* Материалы позднееримского времени поселения Ксизово 17 Задонского р-на Липецкой обл. // *Vita Antiqua*. 2009. № 7–8. Рис. 3, 6; 3 – *Обломский А. М., Терпиловский Р. В.* Поселение Седелки и его место среди памятников позднееримского времени Днепроовского Левобережья и лесостепного Подонья // Археологические памятники верхнего Подонья первой половины I тыс. н. э. Воронеж, 1998. Рис. 5)

Фибулы А.157 на памятниках позднееримского времени днепро-донецкой лесостепи. Подавляющее количество двучленных лучковых подвязных фибул с расширенной ножкой Альмгрен 157⁴⁷ или группы 15, серии III, варианта 1 А. К. Амброза⁴⁸ происходит из Северо-Западного Причерноморья, античных городов Северного Причерноморья, Валахии, степных сарматских могильников и ряда крымских могильников (Черная речка, совхоз Севастопольский, Нейзац, Дружное и т.д.), областей Нижнего Дона и Нижней Волги, Северного Кавказа⁴⁹.

Данные застегки обладают следующими типологическими признаками: а) лучковая дужка (спинка) выполнена из массивного стержня (круглого или граненого в сечении); б) передний конец дужки загнут в широкое кольцо, в которое вставлена ось с намотанной на нее двусторонней пружиной с нижней тетивой; в) прямая или треугольно расширенная ножка отделена от спинки специальными плечиками, препятствующими сползанию завязки вниз⁵⁰. Ряд таких фибул обнаружен на поверхности памятников в ареале горизонта Боромля: Липлява⁵¹, Ковалевка⁵² (Рис. 1), Черкасская Лозовая (р. Лозовенька–Ло-

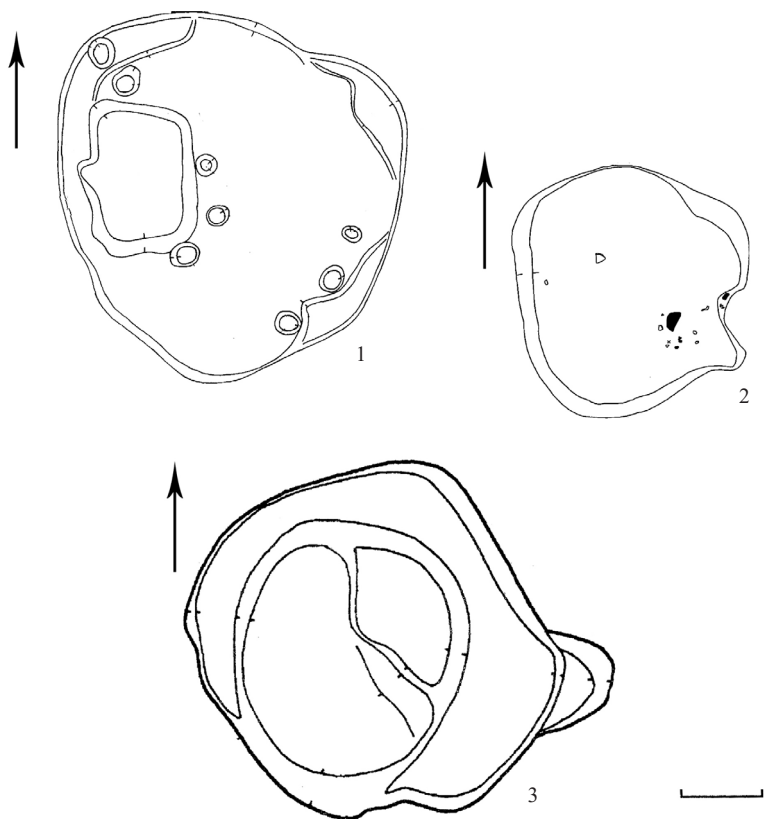

Рис. 8. Груболопная керамика «нижнеднепровско-позднескифского» набора на памятниках группы Седелки-Каширка (Обломский А. М. О памятниках лесостепного Подонья позднееримского времени // Верхнедонской археологический сборник. Липецк, 2001. Вып. 2. Рис. 4)

пань–Уды–Северский Донец–Дон) (Рис. 1; 9:1), Саржин Яр (территория современного Харькова) (р. Саржинка–Лопань) (Рис. 1; 9:2), Пасеки (приток – Гомильша–Северский Донец) (Рис.1; 9:3)⁵³, Родной Край 1 (Уды–Северский Донец)⁵⁴ (Рис. 1; 9:4), Любовка 2 (Мерла–Ворскла–Днепр)⁵⁵ (Рис.1; 9:5), Островерховка (приток Мжа–Северский Донец) (Рис. 1)*. На поверхности селища в Саржином Яру находятся фрагменты лепной облика постзарубинецкой, горизонта Боромля и гончарной керамики, римские серебряные денарии; в Пасеках на поверхности обнаружены фрагменты лепной облика горизонта Бором-

* Выражаю огромную благодарность директору Змиевского краеведческого музея М. И. Саянову, ознакомившего меня с этой находкой.

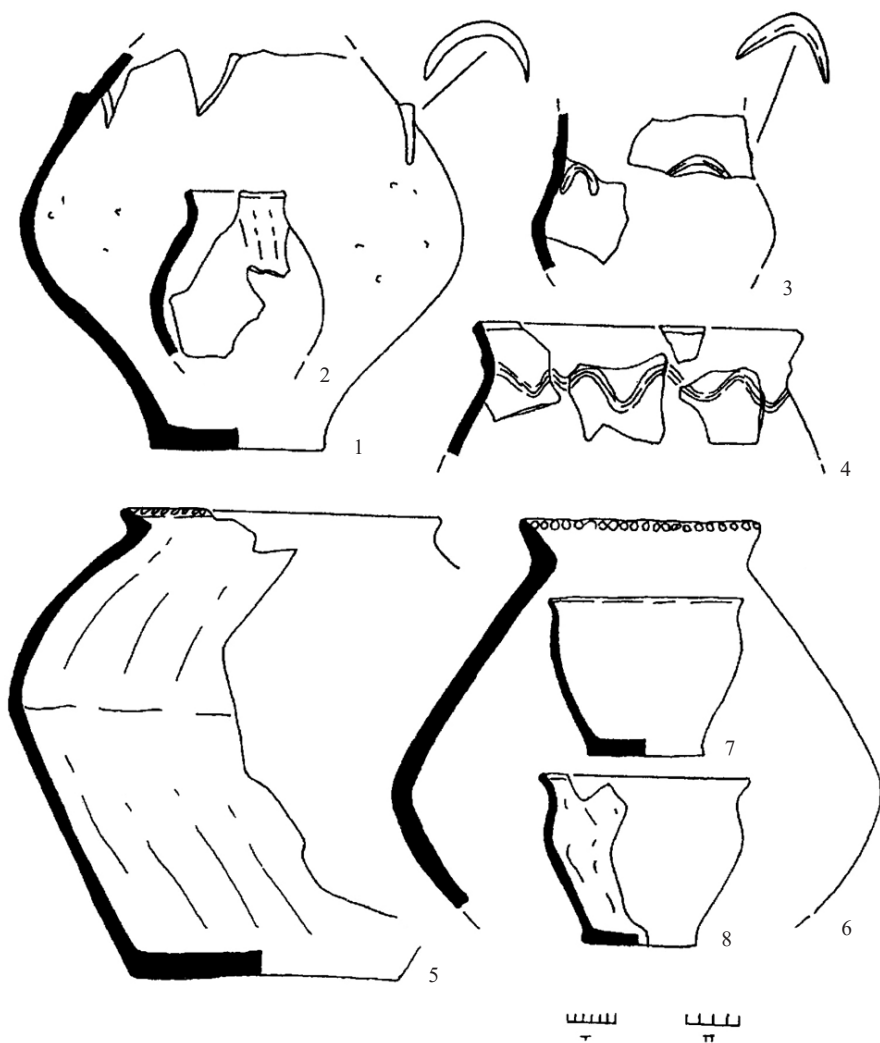

Рис. 9. Фибулы Альмгрен 157, происходящие с памятников поздне римского времени в области днепро-донецкого водораздела: 1 – Черкасская Лозовая, подъемный материал, 2 – Саржин Яр (территория Харькова), подъемный материал, 3 – Пасеки, подъемный материал, 4 – Родной Край 1, подъемный материал, 5 – Любовка, подъемный материал, 6 – Войтенки, участок А поселения, сооружение 2/2 (1–4 – Бакуменко К. И., Бейдин Г. В., Григорьянц М. Н., Дидык В. В. Фибулы римского времени верховьев Ворсклы и Северского Донца // Древности римского времени на Слобожанщине. Харьков, 2006. Рис. II:2–4, 4 – Обломский А. М. Днепровское лесостепное Левобережье в поздне римское и гуннское время. М., 2002, Рис. 49:1; 5 – Окатенко В. М., Голубев А. М., Голубева И. В., Филатов Д. О., Руснак В. В. Звіт про наукові археологічні експертизи і розвідки у Харківській області та м. Харкові у 2015 р. Харків, 2015 // НА ИА НАНУ. Рис. 3.12:1; 6 – Любичев М. В. Об этнокультурных процессах поздне римского времени в зоне днепро-донецкой лесостепи (в свете исследований археологического комплекса Войтенки) // Лесная и лесостепная зоны Восточной Европы в эпохи римских влияний и Великого переселения народов. Тула, 2008. Рис. 16:4)

ля и гончарной черняховской керамики⁵⁶; в Родном Крае 1 на поверхности находились фрагменты лепной и гончарной керамики, а рядом, на соседней дюне, было изучено поселение горизонта Боромля – Родной Край 3, с характерными хроноиндикаторами – фибулами группы Альмгрен VII и фрагментами светлоглиняных амфор Шелов D⁵⁷. Любовка 2 является многослойным поселением доримского железного века и позднеримского времени, на поверхности которого были собраны фрагменты лепной и гончарной керамики, а также римские денарии⁵⁸. В Островежковке на поверхности собраны фрагменты лепной керамики горизонта Боромля и гончарной черняховской керамики⁵⁹. Ножки некоторых фибул украшены: на экземпляре из Черкасской Лозовой имеется орнамент в виде рядов пунктирных линий (Рис. 9:1), в верхней части ножки ниже подвязки на фибуле из Родного Края 1 выполнен косой крест (Рис. 9:4), на ножке экземпляра из Любовки 2 две фасетки нанесены параллельно боковым сторонам ножки (Рис. 9:5).

В пережженном заполнении сооружения 2/2 (Рис. 3:1) участка «А» поселения Войтенки 1 фибула А.157 (Рис. 8:6) находилась совместно с фрагментами лепных сосудов, стенок светлоглиняных узкогорлых амфор Шелов D, отдельными фрагментами гончарной керамики⁶⁰. Это сооружение было перекрыто сооружением 1/2 горизонта «классической» черняховской культуры с гончарной кухонной и столовой керамикой, глиняными пирамидальными грузилами ткацкого станка, железной подвязной фибулой, серебряной пластинчатой подвеской⁶¹.

В погребениях курганов 7 и 26 Градешки подобные фибулы сочетаются с амфорами Шелов D⁶². В могиле 35 могильника Черная Речка такие фибулы найдены с монетами середины III в. и набором вещей второй половины III в.⁶³. В могиле 45 этого же памятника такая фибула сочеталась с провинциально-римской Т-образной фибулой второй половины III в.⁶⁴. В могиле 19/44 1933 г. Тиритакки подобная фибула находилась с несколькими монетами, последняя из которых была чеканена в 262 г.⁶⁵. В гробнице 3 некрополя Пантикапея (раскопки Ю. А. Кулаковского 1894 г.) подобная фибула сочеталась с монетой 268 г.⁶⁶. Ряд таких фибул обнаружен на могильнике Дружное: в могиле 9 (ограбленный склеп)⁶⁷, могиле 20 (подбойное захоронение): две фибулы – бронзовая (погребение В)⁶⁸ и серебряная 9 (погребение С)⁶⁹. К погребению относится монета 253–268 гг.⁷⁰. Из могилы 24 происходит серебряная фибула с надетым кольцом⁷¹ в сопровождении трех серебряных монет в шкатулке: Гордиана III (238–244), Филиппа II (247–249), Траяна Деция (249–251 гг.)⁷². Из могилы 39 происходят две железные коррозированные фибулы, но нет уверенности в их двухчленности⁷³. Из могилы 152 могильника Нейзац известна фибула с многогранным сечением спинки⁷⁴.

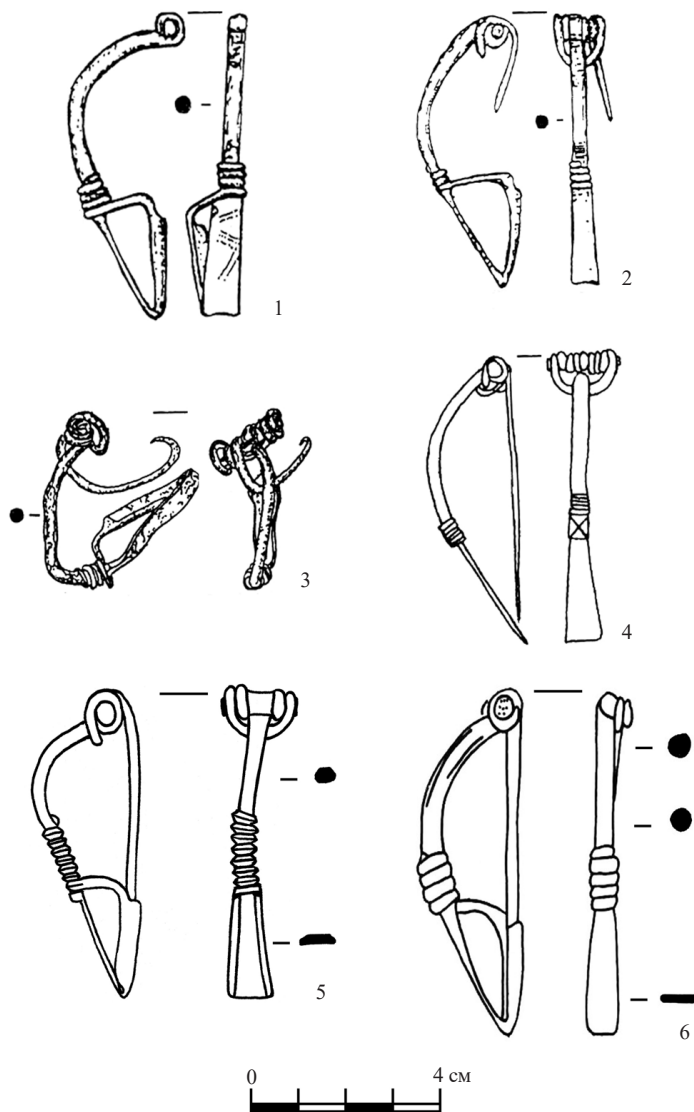
Приведенные материалы показывают, что бытование этих фибул относится ко времени не ранее середины III в.⁷⁵. Фибулы А.157 являются одним из хроноиндикаторов фазы II хронологии могильников Центрального и Юго-Западного Крыма римского времени (260/270–310/320), соотносимой с центральноевропейской фазой C2⁷⁶. Они характерны для переходной фазы II/III⁷⁷. Таким образом, фибулы Альмгрен 157 органично вписываются в хронологию горизонта Боромля, определяемую по фибулам А.VII и амфорам Шелов D ступенями C1b, C2⁷⁸.

Боспорские монеты на памятниках позднеримского времени в лесостепи Восточной Европы. Наибольшая концентрация боспорских монет в зоне восточноевропейской лесостепи отмечается в днепро-донецком междуречье⁷⁹, в ареале горизонта Боромля (Рис. 1, 10, 11). Они обнаружены на поверхности селищ позднеримского времени Кирово, Котельва, Сердюки, Циркуны, на территории современных Полтавской и Сумской областей Украины⁸⁰. Рассмотрим, какие находки сопутствуют монетам на этих поселениях. На поверхности селища Бараново найдены фрагменты лепной и гончарной керамики, а также фибулы с высоким приемником группы Альмгрен VII⁸¹. Поселение Огульцы, исходя из находок на поверхности и материалов раскопок, может считаться двухгоризонтным – с горизонтами Боромля и «классической» черняховской культуры⁸². На поверхности селища Хворостово обнаружены фрагменты черняховской гончарной керамики, куски глиняной обмазки от наземных сооружений, глиняные пирамидальные грузила ткацких станков, бронзовая фибула типа «Войтенки»⁸³, серебряное проволочное височное кольцо, спинка бронзовой подвязной фибулы, бронзовая калачиковидная пряжка, медный сестерций Юлии Домны (196–211 гг.)⁸⁴. На поверхности поселения Старые Валки найдены

фрагменты лепной и гончарной керамики и фибулы с высоким приемником⁸⁵. На поверхности селищ Рябухино 1–4 собрана лепная и гончарная керамика, на одном из них найдена фибула с высоким приемником⁸⁶. Сбор подъемного материала и шурфовка поселения Хрущовая Никитовка принесли находки фрагментов лепной и гончарной керамики, светлоглиняных амфор, кусков глиняной обмазки сооружений⁸⁷. Там же найдены фибулы с высоким приемником. О находках на поверхности селища Пасеки речь уже шла выше. Эти примеры свидетельствуют в пользу связи боспорских монет именно с селищами горизонта Боромля, но окончательно убедиться в этом можно будет лишь после находок монет в заполнении объектов и слое поселений.

Боспорские монеты встречаются и в ареале родственной горизонту Боромля группы – памятников типа Седелки-Каширки (Рис. 10). Из поселения Ксизово 19, где к этому времени отнесена яма 29 раскопа VII, наряду с такими хроноиндикаторами, как бронзовые фибулы группы А.VII (одна целая и два фрагмента приемников), фрагменты ручек светлоглиняных



Рис. 10. Единичные находки позднебоспорских монет на территории Восточной Европы за пределами Боспора (карта) (Бейдин Г. В., Мызгин К. В. Клад позднебоспорских медных статеров из Ксизово // РСМ. М., 2016. Вып. 16: Острая Лука в древности. Археологический комплекс памятников гуннского времени у с. Ксизово (конец IV–V вв.). Рис. 248). Условные обозначения: 1 – Ксизовский клад, 2 – единичные находки монет: 2 – Ксизово, 3 – Рыльский район Курской области РФ, 4 – Рябухино, 5 – Бараново, 6 – Хрущевая Никитовка, 7 – Кирово, 8 – Полтавская область Украины, 9 – Троицко-Пеленетское городище, 10 – городище Старая Рязань

узкогорлых амфор Шелов F, происходят две боспорские и две римские монеты^{*88}. На этом же поселении обнаружен клад боспорских монет в количестве 178 единиц^{**89}. Следовательно, о близости таких культурных групп, как горизонт Боромля и Седелки-Каширка, свидетельствуют не только черты их морфологии: топография поселений (балочная сеть), типы сооружений (присутствие построек «типа Букреевка»), ведущие формы лепной керамики (округлобокие горшки и конические миски), распространение фибул с высоким приемником, но и присутствие в ареалах обеих групп боспорских монет.

Вариант исторической интерпретации. Таким образом, мы имеем дело с комплексом «южных инноваций» на памятниках горизонта Боромля, а именно: распространение «построек типа Букреевка», фибул А.157, конических мисок и боспорских монет. Но все ли эти инновации продвигались в направлении юг – север? Постройки «типа Букреевка» известны во всех группах ступеней С1b, С2 от Верхнего Днестра до Верхнего Дона, а на юге, на Нижнем Днепре, пока известно лишь одно поселение с остатками сооружений такого типа (Рис. 11). Конечно, эта выборка является весьма незначительной, но возможно

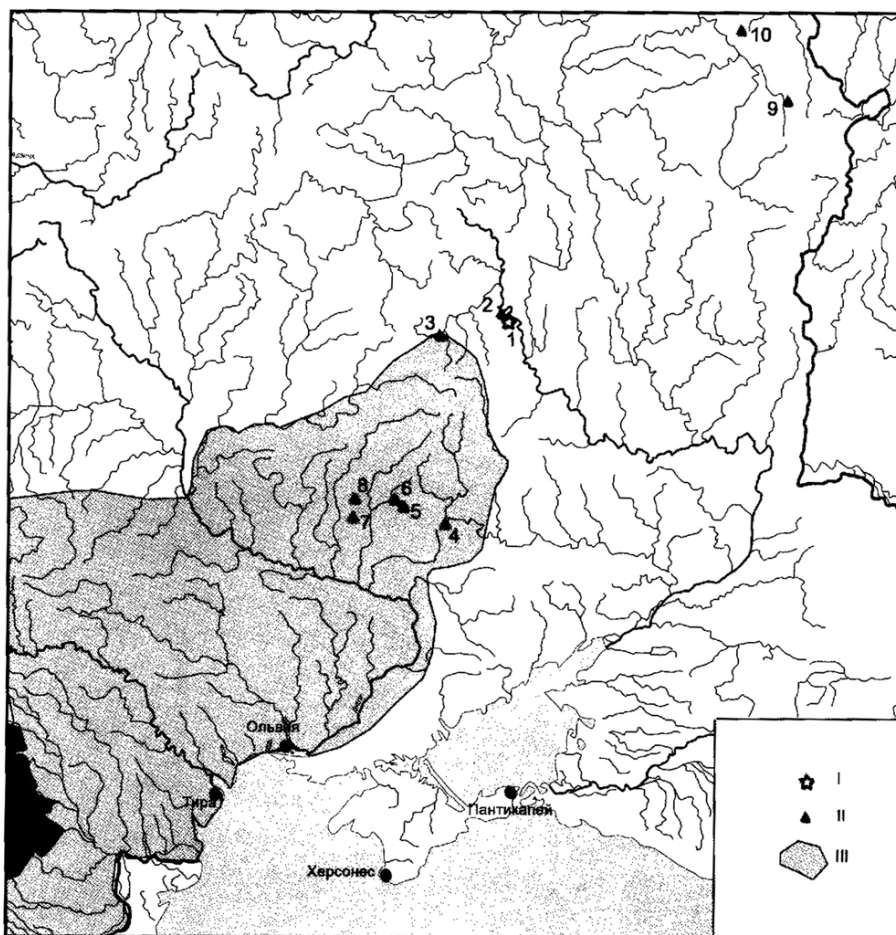

Рис. 11. Карта находок монет Фарсанза в ареале черняховской культуры (Бейдин Г. В. Готы на Боспоре: находки монет царя Фарсанза в ареале черняховской культуры // Древности 2014–2015. Харьков, 2015. Рис. 2). Условные обозначения: 1 – места находок монет Фарсанза: 1 – Житомирская область, 2, 3 – Веселовка (Диканьский район Полтавской обл.), 4 – Диканьский район Полтавской обл., 5 – Забродки (Новосанжарский район Полтавской обл.), 6 – Лаврики (Полтавский район), 7 – Миргород, 8 – Решетилковский район Полтавской обл., 9 – Старый Хутор (Лохвицкий район Полтавской обл.), 10, 11 – Ступки (Зеньковский район Полтавской обл.), 12 – без точной локализации (Полтавская обл.), 13 – Терны (Недригайловский район Сумской обл.), 14, 15 – без точной локализации (Сумская обл.), 16 – Огульцы (Валковский район Харьковской обл.), 17 – Павлово (Богодуховский район Харьковской обл.), 18 – Старые Валки (Валковский район Харьковской обл.), 19 – Хворостово (Валковский район Харьковской обл.), 20 – без точной локализации (Харьковская обл.); 2-ареал черняховской культуры.

* Соответственно медные статеры Фофорса (291/292) и Рескупорида VI (320–331), серебряный динарий Адриана (117–118) и билонный антониниан Галлиена (253–268).

** В кладе представлены позднебоспорские медные статеры: монеты Тейрана (275/276–278/279), Фофорса (285/286–309/310), Радамсада (309/310–318/319), Рискупорида VI (318/319–336/337).

предположить и влияние из лесостепи на юг как причину появления таких построек на Нижнем Днестре. В существовании конических мисок в этих культурных группах также видится как юго-западное («скарпато-балканское»), так и южное влияние. Лишь фибулы А.157 и боспорские монеты уверенно могут связываться только с южным влиянием в области лесостепи.

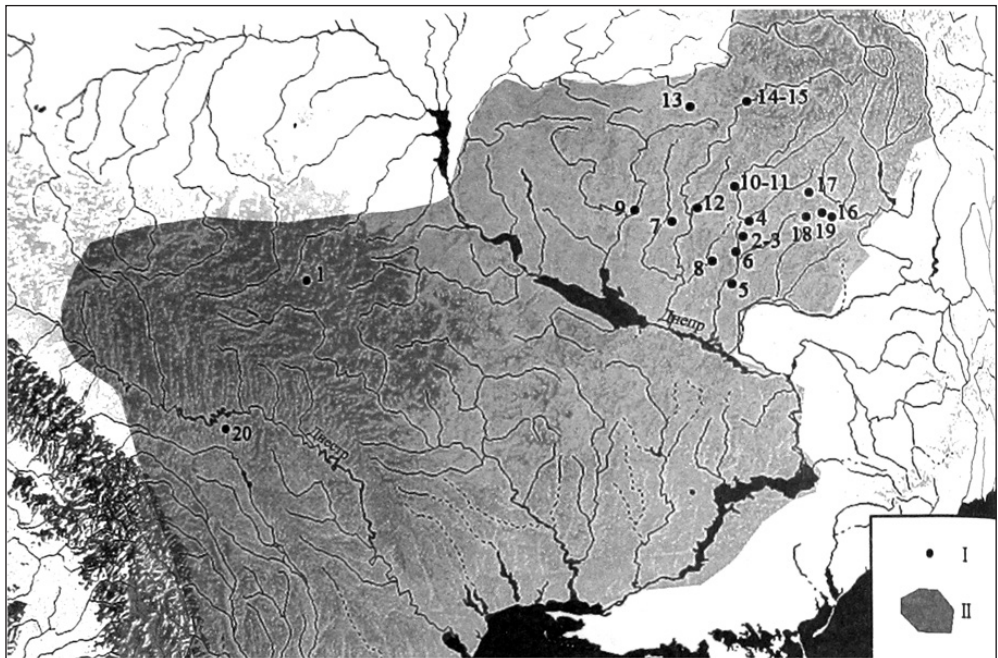
При попытке исторической интерпретации появления в регионе комплекса этих инноваций в рамках раннеисторической археологии следует помнить об отсутствии закона совпадения археологических реалий и исторических (письменных) известий: они могут совпадать и не совпадать⁹⁰. Следовательно, увязывание данной археологической ситуации со сведениями о событиях в регионе из сочинений древних авторов будет спекуляцией, ибо других сведений нет, а есть только информация о походах коалиции германских и иных племен на провинции Римской империи, о так называемых Готских войнах III в.⁹¹ Тем не менее, спекуляция неотделима от попыток исторической интерпретации археологических источников⁹². В этом случае появление на памятниках лесостепи середины III – начала IV в. комплекса элементов материальной культуры, характерных для зоны степи и Северного Понта, может быть объяснено лишь приходом отдельных групп населения с юга, где происходили события Готских войн, сухопутные и морские военные акции варваров в устье Дона, на Боспоре, Колхиде, Малой Азии, Балканах в 238–271 гг.⁹³

Но движение населения могло быть вызвано не только этими причинами, достаточно обратить внимание на время чеканки найденных в регионе боспорских монет: они выпущены до, во время и после Готских войн⁹⁴. Интерес также вызывает сходство топографии Бургунки⁹⁵ с двумя селищами горизонта Боромля: Родной Край 3⁹⁶ и Букреевка 2⁹⁷. Все эти памятники находятся на дюнах в поймах рек, и поселения горизонта Боромля не перекрыты селищами горизонта «классической» черняховской культуры, что характерно для «балочных» поселений. Возможно, подобная топография некоторых поселений горизонта Боромля также отражает южное влияние, но выборка для такого утверждения весьма мала и оно остается гипотетическим. Вопрос о наличии южных элементов в горизонте Боромля важен не только в плане изучения формирования самого горизонта, но он еще раз подчеркивает отличия процесса формирования горизонта «классической» черняховской культуры в ее различных регионах. В этой связи интересным видится наблюдение, что в горизонте Боромля и в родственных группах (Демьянов-Черепин и Седелки-Каширка), включающих черняховские элементы, не известны погребения ступеней C1b, C2, но они открыты на могильниках вне этой территории, на Днепровском Правобережье (Рис. 1).

¹ Шукин М. Б. Готский путь. СПб., 2005. С. 132

² Там же. С. 132–133.

³ Там же. С. 133.

⁴ Там же.

⁵ Любичев М. В. «Горизонт Боромля» как область «праславянской» культурной провинции середины III–начала IV в. (ступени C1b–C2) // *Germania-Sarmatia. Древности Центральной и Восточной Европы эпохи римского влияния и переселения народов*. Калининград–Курск, 2010. Т. II. С. 148–178.

⁶ Любичев М. В. Киево-черняховские контакты ступеней C1b–C2 на территории днепро-донецкой лесостепи в свете выделения «горизонта Боромля» // *Germania-Sarmatia. Древности Центральной и Восточной Европы эпохи римского влияния и переселения народов*. Калининград, 2008. С. 44–67.

⁷ Обломский А. М. Этнические процессы на водоразделе Днестра и Дона в I–V вв. н.э. Москва–Сумы, 1991; Обломский А. М. О взаимоотношении киевского и черняховского населения на водоразделе Днестра и Дона // *Проблеми походження та історичного розвитку слов'ян*. Київ–Львів, 1997. С. 63–72; Обломский А. М. О времени появления черняховского населения на территории Днепровского Левобережья // *Сто лет черняховской культуре*. К., 1999. С. 26–38.

⁸ Обломский А. М. О взаимоотношении... С. 69.

⁹ Любичев М. В. О двух методах построения культурной истории днепро-донецкой лесостепи римского времени // Проф. д-р Борис Д. Борисов – ученики и приятели. Велико Търново, 2016. С. 235–245.

¹⁰ Любичев М. В. К вопросу о времени появления памятников черняховской культуры на днепро-донецком водоразделе // *Российская археология*. 2003. № 3. С. 71–81.

¹¹ Некрасова А. Н. К вопросу о начальном этапе распространения черняховских древностей в Днепровском лесостепном Левобережье // *Охорона і дослідження пам'яток Полтавщини*. Полтава,

1990. С. 150–151; Некрасова А. Н. Хронология распространения черняховской культуры в Днепровском лесостепном Левобережье // Археологические исследования в Центральном Черноземье. Белгород, 1990. С. 59–61.

¹² Баран В. Д. Давні слов'яни. К., 1998. С. 185; Баран В. Д. Черняхівська культура – поліетнічне утворення на території Південно-Східної Європи // Археологія давніх слов'ян. К., 2004. С. 98.

¹³ Обломский А. М. О взаимоотношении... С. 64–67.

¹⁴ Терпиловский Р. В. Глеваха и Боромля (к вопросу о характере контактов между киевской и черняховской культурами на раннем этапе) // *Europa Barbarica. Monumenta studia Gothica*. Lublin, 2004a. Bd. IV. S. 473.

¹⁵ Сымонович Э. А. Черняховское поселение Бургунка на Нижнем Днепре // Краткие сообщения института археологии АН СССР. 1980. № 162. С. 107, 109.

¹⁶ Обломский А. М., Терпиловский Р. В. Поселение Седелки и его место среди памятников позднееримского времени Днепровского Левобережья и лесостепного Подонья // Археологические памятники верхнего Подонья первой половины I тыс. н. э. Воронеж, 1998. С. 132; Обломский А. М. О памятниках лесостепного Подонья позднееримского времени // Верхнедонской археологический сборник. Липецк, 2001. Вып. 2. С. 126.

¹⁷ Магомедов Б. В. Черняховская культура. Проблема этноса. Люблин, 2001. С. 42, 123–124.

¹⁸ Бакуменко К. И., Бейдин Г. В., Григорьянц М. Н., Дидык В. В. Фибулы римского времени верховьев Ворсклы и Северского Донца // Древности римского времени на Слобожанщине. Харьков, 2006. С. 23.

¹⁹ Бейдин Г. В., Мызгин К. В. Находки боспорских монет в ареале черняховской культуры // *Germania-Sarmatia*. Калининград–Курск, 2010. Т. II. С. 138–140.

²⁰ Бейдин Г. В. Готы на Боспоре: находки монет царя Фарсанза в ареале черняховской культуры // Древности 2014–2015. Харьков, 2015. С. 146.

²¹ Сымонович Э. А. Черняховское поселение Бургунка... С. 104–109.

²² Там же. С. 105.

²³ Там же. С. 108.

²⁴ Обломский А. М. Материалы поселения Журавка Ольшанская // Раннеславянский мир (далее – РСМ). М., 2010. Вып. 13: Археология Восточной Европы I тыс. н. э. Рис. 6:1, 13:1, 21:1.

²⁵ Любичев М. В. Домостроительство на памятниках горизонта Боромля // Вісник Харківського національного університету імені В. Н. Каразіна (далее – ВХНУ). Харків, 2008. № 816. Історія. Вип. 40. С. 38–49.

²⁶ Терпиловский Р. В. Глеваха и Боромля... С. 473.

²⁷ Сымонович Э. А. Раннесредневековое поселение Тазово под Курском // Советская археология. 1986. № 4. С. 183–193; Сымонович Э. А. Поселение Каменево-2 под Курском // *Stratum plus*. 2001–2002. № 4. С. 370–383.

²⁸ Обломский А. М. Материалы поселения Журавка Ольшанская... Рис. 6:1, 13:1, 21:1, 25:1.

²⁹ Баран В. Д., Гонкало О. В. Черняхівські поселення басейну Гнилої Липи. К., 2005. Рис. 8:5.

³⁰ Там же. Табл. 5, III:7; 6, IV:4; 11, VI:11; 12:13.

³¹ Там же. Табл. 20:4–6; 22, II:6; 24, IV:6.

³² Там же. Табл. 31:13, 14; 33:11–14; 35:1–4; 39:3; 45:5; 46:8.

³³ Баран В. Д. Поселення перших століть нашої ери біля села Черепин. К., 1961. Табл. VII:3, 6, 12, 13.

³⁴ Любичев М. В. Керамический комплекс горизонта Боромля // ВХНУ. 2007. № 762. Історія. Вип. 39. С. 286–299.

³⁵ Обломский А. М., Терпиловский Р. В. Поселение Седелки и его место... Рис. 14:18–26; 18:2.

³⁶ Обломский А. М. Материалы позднееримского времени поселения Ксизово 17 Задонского р-на Липецкой обл. // *Vita Antiqua*. 2009. № 7–8. Рис. 4:4; 7:2, 3; 13:3, 4; 14:4, 7.

³⁷ Обломский А. М., Козмирчук И. А. Поселение позднееримского и гуннского периода Ксизово – 19 // РСМ. М., 2016. Вып. 16: Острая Лука в древности. Археологический комплекс памятников гуннского времени у с. Ксизово (конец IV–V вв.). Рис. 123:3; 124А:3; 125:8; 160:19, 20; 162:6; 168:7; 187:15.

³⁸ Вязьмитина М. И. Золота Балка. К.: Вид-во АН УРСР, 1962. Рис. 16:2, 48:9, 57:2, 65:42–47.

³⁹ Вязьмитина М. И. Золотобалковский могильник. К., 1972. Рис. 34:3, 61:6, 62:3, 5, 6, 62:4.

⁴⁰ Баран В. Д. Поселення перших століть нашої ери... Табл. II:3, 9, 12.

⁴¹ Там же. Табл. XIX.

⁴² *Diasoviciciu G. Cetatea Dacica de la Piatra Roşie*. Bucureşti, 1954. Pl. XXI:13,16, 17.

⁴³ Вакуленко Л. В. Пам'ятки підгір'я українських Карпат першої половини I тис. н. е. К., 1977. Рис. 18:7, 9, 11, 14; Табл. V:19, 20.

⁴⁴ Обломский А. М., Терпиловский Р. В. Поселение Седелки и его место... Рис. 7:5. С. 132.

⁴⁵ Обломский А. М. О памятниках лесостепного Подонья... С. 126.

⁴⁶ Вязьмитина М. И. Золота Балка. Рис. 44:8.

⁴⁷ *Almgren O. Studien über nordeuropäische Fibelformen der ersten nachchristlichen Jahrhunderte*

mit Berücksichtigung der provinzialrömischen und südrussischen Formen // Mannus-Bibliothek. 1923. Bd. 32. S. 72, Taf. VII:157.

⁴⁸ Амброз А. К. Фибулы юга Европейской части СССР // Свод археологических источников. 1966. Вып. Д1-30. С. 52. Табл. 9, 18.

⁴⁹ Кропотов В. В. Фибулы сарматской эпохи. К., 2010. Рис. 46.

⁵⁰ Амброз А. К. Фибулы юга Европейской части ... С. 52. Табл. 9, 18; Кропотов В. В. Фибулы из могильников Дружное и Нейзац // Археологические вести. 2001. № 8. С. 182.

⁵¹ Кропотов В. В. Фибулы сарматской эпохи. С. 154.

⁵² Сапегін С. В. Фібула сарматської доби з Ковалівки // Археологічний літопис Лівобережної України (далеє – АЛЛУ). 1998. Ч. 1–2. Рис. 1.

⁵³ Бакуменко К. И., Бейдин Г. В., Григорьянц М. Н., Дидык В. В. Фибулы римского времени... Рис. П:2–4.

⁵⁴ Обломский А. М. Днепровское лесостепное Левобережье в позднеримское и гуннское время. М., 2002. Рис. 49.

⁵⁵ Окатенко В. М., Голубев А. М., Голубева І. В., Філатов Д. О., Руснак В. В. Звіт про наукові археологічні експертизи і розвідки у Харківській області та м. Харкові у 2015 р. Харків, 2015 // Научный архив Института археологии Национальной академии наук Украины (далеє – НА ИА НАНУ). Рис. 3.12:1.

⁵⁶ Любичев М. В., Мызгин К. В., Варачева К. Г. Отчет о работе Германно-Славянской археологической экспедиции Харьковского национального университета имени В. Н. Каразина в 2010 г. Харьков, 2011 // НА ИА НАНУ. С. 12. Рис. 28:1–8.

⁵⁷ Башкатов Ю. Ю., Дегтярь А. К., Любичев М. В. Селище позднеримского времени Родной Край 3 в бассейне Северского Донца // Древности. 1996. Харьков, 1997. С. 111–121.

⁵⁸ Окатенко В. М., Голубев А. М., Голубева І. В., Філатов Д. О., Руснак В. В. Звіт про наукові археологічні експертизи... Рис. 3.11; 3.12.

⁵⁹ Любичев М. В., Мызгин К. В., Варачева К. Г., Шульцце Э. Отчет о работе Германно-Славянской археологической экспедиции Харьковского национального университета имени В. Н. Каразина в 2013 г. Харьков, 2014 // НА ИА НАНУ. [номер не присвоен]. С. 79.

⁶⁰ Любичев М. В. Об этнокультурных процессах позднеримского времени в зоне днепро-донецкой лесостепи (в свете исследований археологического комплекса Войтенки) // Лесная и лесостепная зоны Восточной Европы в эпохи римских влияний и Великого переселения народов. Тула, 2008. Рис. 13; 16:4; 18; 19.

⁶¹ Любичев М. В. Об этнокультурных процессах позднеримского времени в зоне днепро-донецкой лесостепи ... Рис. 14; 15; 16:2, 3; 17.

⁶² Кропотов В. В. Фибулы сарматской эпохи. С. 151.

⁶³ Бабенчиков В. П. Чорноріченський могильник // Археологічні пам'ятки УРСР. 1963. Т. XIII. С. 97–100.

⁶⁴ Там же. Табл. IX:7.

⁶⁵ Амброз А. К. Фибулы юга Европейской части... С. 53.

⁶⁶ Там же.

⁶⁷ Храпунов И. Н. Могильник Дружное (III–IV вв. нашей эры). Люблин, 2002. Рис. 80:13.

⁶⁸ Там же. Рис. 96:5.

⁶⁹ Там же. Рис. 95:1.

⁷⁰ Храпунов И. Н., Масыкин В. В. Подбойная могила второй половины 3 в. н. э. из могильника Дружное // Stratum+ Петербургский археологический вестник. СПб.–Кишинев, 1997. С. 166.

⁷¹ Храпунов И. Н. Могильник Дружное... С. 21. Рис. 108:10.

⁷² Там же. Рис. 109:1–3.

⁷³ Там же. Рис. 123:11; 124:5.

⁷⁴ Храпунов И. Н. Некоторые итоги исследований могильника Нейзац // Исследования могильника Нейзац. Симферополь, 2011. С. 27. Рис. 21:13.

⁷⁵ Храпунов И. Н., Масыкин В. В. Подбойная могила... С. 168; Храпунов И. Н. Могильник Дружное... С. 54; Кропотов В. В. Фибулы из могильников... С. 182.

⁷⁶ Юрочкин В. Ю., Труфанов А. А. Хронология могильников Центрального и Юго-Западного Крыма 3–4 вв. н. э. // Древняя Таврика. Симферополь, 2007. С. 371.

⁷⁷ Там же. С. 362–363. Рис. 7:7.

⁷⁸ Любичев М. В. О хронологии горизонта Боромля (датировка фибул группы VII О. Альмгрена в комплексах Центральной и Восточной Европы) // Древности. Харьков, 2010. С. 136–155.

⁷⁹ Бейдин Г. В., Григорьянц М. Н. Находки боспорских монет на памятниках черняховской культуры Харьковской области // АЛЛУ. 2002–2003. № 2–1. С. 190–193; Бейдин Г. В., Мызгин К. В. Находки боспорских монет в ареале черняховской культуры // Germania-Sarmatia. Калининград–Курск, 2010. Т. II. С. 135; Бейдин Г. В., Мызгин К. В. Клад позднебоспорских медных статеров из Ксизово // РСМ. М., 2016. Вып. 16: Острая Лука в древности. Археологический комплекс памятников гуннского времени у с. Ксизово (конец IV–V вв.). С. 167.

⁸⁰ *Бейдин Г. В., Мызгин К. В.* Находки боспорских монет... С. 142; *Бейдин Г. В.* Готы на Боспоре: находки монет царя Фарсанза в ареале черняховской культуры // *Древности 2014–2015.* Харьков, 2015. С. 140.

⁸¹ *Григорьянц М. Н., Бейдин Г. В.* Германские индикаторы культурной принадлежности памятников римского времени ворсклинско-донецкого междуречья // *Культурна спадщина Слобожанщини. Історія та краєзнавство.* Харків, 2005. Вип. 4. С. 120–131.

⁸² *Мызгин К. В.* Итоги исследований памятника поздне римского времени возле с. Огульцы // *Ostrogothica-Serie (Heft).* Харьков, 2011. Вып. 1: Доистория Восточной Европы поздне римского времени–начала эпохи Великого переселения народов (материалы полевых семинаров у с. Войтенки 2009, 2010 гг.). С. 26–29.

⁸³ *Левада М. Е.* Об особенностях пружинного аппарата некоторых типов фибул (фибулы со «средней» тетивой) // *Боспорские исследования. Симферополь–Керчь, 2007.* Вып. XVI. С. 239–258.

⁸⁴ *Варачева К. Г.* Отчет о разведках памятников поздне римского времени на днепро-донецком водоразделе в 2007 г. (с. Хворостово, с. Старый Мерчик, Валковского района, Харьковской области). Харьков, 2008 // *НА ИА НАНУ.* 2007/141. С. 2–6; *Любичев М. В., Мызгин К. В., Варачева К. Г.* Отчет о работе Германно-Славянской археологической экспедиции Харьковского национального университета имени В. Н. Каразина в 2010 г. Харьков, 2011 // *НА ИА НАНУ.* [номер не присвоен]. С. 7. Рис. 14:3.

⁸⁵ *Бакуменко К. И., Бейдин Г. В., Григорьянц М. Н., Дидык В. В.* Фибулы римского времени... Рис. VII: 3, 5.

⁸⁶ *Любичев М. В., Мызгин К. В., Варачева К. Г., Шульце Э.* Отчет о работе Германно-Славянской археологической экспедиции Харьковского национального университета имени В. Н. Каразина в 2013 г. С. 77–78, Рис. 328, 329, 342, 343; *Любичев М. В., Дидык В. В.* Об одной группе фибул поздне римского времени в днепро-донецкой лесостепи // *Stratum plus.* № 4. 2001–2002. Рис. 3:2.

⁸⁷ *Голубева І. В., Окатенко В. М., Варачова К. Г., Квітковський В. І., Колода В. В., Резніченко І. О., Свистун Г. Є., Філатов Д. О.* Звіт про наукові археологічні експертизи в Харківській області та в м. Харкові в 2013 р. Харків, 2014 // *НА ІА НАНУ.* Рис. 3.3–3.6.

⁸⁸ *Обломский А. М., Козмиряк И. А.* Поселение поздне римского и гуннского периода... С. 77–78.

⁸⁹ *Бейдин Г. В., Мызгин К. В.* Клад поздне боспорских медных статеров... С. 165–166.

⁹⁰ *Eggers H. J.* Einführung in die Vorgeschichte. Berlin, 2006. S. 276–286.

⁹¹ *Вольфрам Х.* Готы. От истоков до середины VI в. (опыт исторической этнографии). СПб., 2003. С. 71–82.

⁹² *Uslar R. von.* Über den Nutzen spekulativer Betrachtung vorgeschichtlicher Funde // *Jahrbuch des Romisch-Germanischen Zentralmuseums Mainz.* 1955. Nr. 2. S. 1–20.

⁹³ *Вольфрам Х.* Готы... С. 78, 80–82.

⁹⁴ *Бейдин Г. В., Мызгин К. В.* Находки боспорских монет... С. 137–138.

⁹⁵ *Сымонович Э. А.* Черняховское поселение Бургунка... С. 104–105.

⁹⁶ *Баикатов Ю. Ю., Дегтярь А. К., Любичев М. В.* Селище поздне римского времени Родной Край 3... С. 111.

⁹⁷ *Сымонович Э. А.* Букреевка 2 – селище второй четверти I тыс. н.э. возле Курска // *Материалы и исследования по истории Днепровского Левобережья.* Курск, 1990. С. 78–79.

НОВЫЕ ДАННЫЕ О НАХОДКАХ РИМСКИХ АМФОР В ЧЕРНЯХОВСКОЙ КУЛЬТУРЕ

С. В. Диденко

Диденко С. В. Нові дані про знахідки римських амфор у черняхівській культурі. Поселення пізньоримського часу Комарів на Середньому Дністрі характеризується великою кількістю знахідок фрагментів античних амфор. Більшість їх належить до типу Форлімпополі – рідкісних для Причорномор'я амфор з італійського узбережжя Адріатики. На пам'ятках черняхівської культури такий тип зафіксовано вперше. Ці амфори виготовлялися у I – на початку IV ст. н. е. на півночі Італії в регіоні Венето. Гончарні печі були відкриті на території міст Форлімпополі, Ріміні, Сантарканджело-ді-Романья.

Ключові слова: пізньоримський час; амфори; Форлімпополі; Італія; Комарів.

Диденко С. В. Новые данные о находках римских амфор в черняховской культуре. Поселение поздне римского времени Комаров на Среднем Днестре характеризуется большим количеством фрагментов античных амфор. Большинство из них принадлежит к типу Форлимпополи – редких для Причерноморья амфор из итальянского побережья Адриатики. На памятниках черняховской культуры такой тип тары зафиксирован впервые. Эти амфоры изготовлялись в I – начале IV вв. н. э. на севере Италии в регионе Венето. Гончарные печи были открыты на территории городов Форлимпополи, Римини, Сантарканджело-ди-Романья.

Ключевые слова: поздне римское время; амфори; Форлимпополи; Италия; Комаров.

Didenko S. New Data on the Discoveries of Roman Amphorae in the Chernyakhov Culture. During the study of amphorae from the late Roman settlement Komariv, which is placed in the Middle Dniester, the big group of fragments was distinguished. This group presents rare for Northern Black Sea region Italic amphorae type. This type of antique containers was produced in northern Italy at the end of 1-beginning of 4 AD. Production centers are known in Forlimpopoli, Rimini and Santarcangelo di Romagna. The highest concentration of Forlimpopoli amphorae is noticed in the Veneto region.

Keywords: Late Roman Period; amphorae; Forlimpopoli; Italy; Komariv.

История ряда античных государств самым тесным образом связана с соседними варварскими племенами. Поэтому изучение контактов между античным и варварским мирами особенно важно для понимания политической или экономической ситуации в любом регионе древнего мира. В отдельных случаях находки античных изделий на варварских памятниках проливают свет на сложные процессы, происходившие на охваченных античной цивилизацией территориях. Особенно интересным в этом отношении является поздне римское время, когда политические и экономические контакты между северными провинциями Римской Империи и варварами Восточной и Центральной Европы достигли наивысшего расцвета.

Наибольшее количество находок предметов позднеантичного импорта зафиксировано в ареале черняховской культуры в III – начале V в., охватывающей обширные территории лесостепной и степной зон Украины, Молдовы и Трансильвании. Товары, главным образом вино в амфорах, поступали сюда из разных производственных центров Понтийского и Восточно-Средиземноморского регионов, а также из более отдаленных мест. Спрос на эти товары был большой и потому находки именно этой категории импорта наиболее многочисленны. На сегодняшний день в черняховской культуре известно более пятнадцати типов амфорной тары. Фрагменты амфор находят практически на каждом поселении, и количество этих находок возрастает по мере приближения к синхронным античным памятникам Северного Причерноморья.

В этом отношении один из наиболее высоких показателей зафиксирован на поселении у с. Комаров в Среднем Поднестровье, где на протяжении десяти полевых сезонов найдено свыше полутора тысяч фрагментов и шесть почти целых амфор. Это около 15–20% от общего количества находок керамики на поселении, тогда как для других черняховских памятников украинской лесостепи этот показатель редко превышает 2%¹.

Среди накопленного амфорного материала из Комарова выделяется группа фрагментов с одинаковым составом включений в глиняном тесте: визуально различимыми белыми макропримесями (более 0,8 мм) и частыми цветными микропримесями (менее 0,8 мм) черного, зеленоватого, желтоватого и серого цветов (Рис. 1, 2: 1, 2). Эти фрагменты имеют плотную структуру, розовый, розово-коричневый, светло-коричневый или красно-коричневый оттенки. На некоторых сохранился светлый ангоб. Стенки гладкие или с неглубоким рифлением. Профильные фрагменты давали некоторое пред-



Рис. 1. Фрагменты амфор типа Форлимпополи из культурного слоя поселения Комаров (Рис. С. В. Диденко)

ставление о форме этих сосудов: узкое цилиндрическое горло, широкие уплощенные и изогнутые под острым углом ручки, яйцевидный корпус, низкие узкие ножки с вогнутой подошвой. Из-за крайней фрагментарности первые попытки идентификации этой группы материала оказались безуспешными. Тара с такими характеристиками отсутствовала в публикациях материалов античных городов Северо-Западного Причерноморья и Крыма, которые считаются посредниками в римско-варварской торговле. Но благодаря материалам, полученным в ходе раскопок Комаровского поселения в 2014 г., она все же была идентифицирована, оказавшись ранее неизвестным в черняховской культуре типом античной керамической тары.

Находки из Комарова принадлежат к так называемому типу Форлимпополи – редких для Причерноморья амфор из итальянского побережья Адриатики. Эти амфоры были выделены в отдельный тип Тобией Альдини в 1978 г. в процессе исследований на территории г. Форлимпополи (римский *Foium Popili*) в нынешней провинции Эмилия-Романья на севере Италии, где были открыты гончарные печи для их обжига, а также многочисленные ямы с керамическим браком, развалами и отдельными обломками этих сосудов². Позднее следы их производства фиксировались на территории городов Римини и Сантарканджелло-Романья того же региона на юго-восток от Форлимпополи³.

Т. Альдини разделила этот тип на варианты А, В, С, D, отличающихся между собой некоторыми деталями. Объединяет их яйцевидное тулово, узкое горло и широкие изогнутые под острым углом профилированные ручки. Проследить хронологию эволюции типа на базе выделенных вариантов не удалось вследствие малого количества узко датированных комплексов с этими амфорами⁴. Однако можно утверждать, что их производство в целом продолжалось с последней четверти I до начала IV в. н. э.⁵.

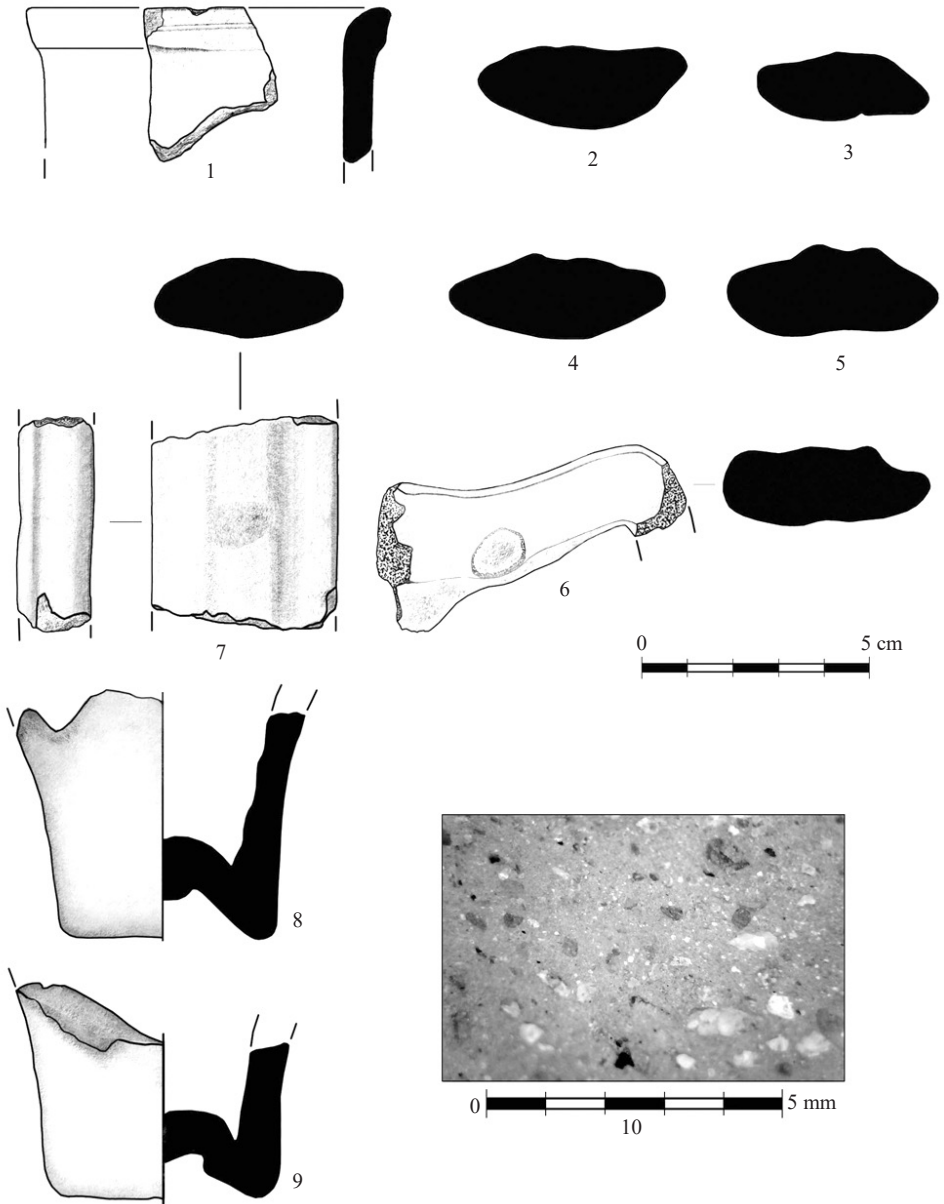
Амфоры типа Форлимпополи лишены клейм или *dipinti*, что затрудняет решение вопроса о перевозившихся в них продуктах. Л. Каккиагуэрра, изучившая органические остатки на стенках амфор в музее г. Форлимпополи, пришла к выводу, что они были полифункциональными и предназначались для транспортировки различных продуктов питания, изготовленных в районе Падуйской низины⁶. Однако большинство исследователей считает, что основным продуктом, перевозившимся в этих сосудах, было вино⁷.

Наибольшая концентрация находок амфор типа Форлимпополи наблюдается вблизи центров их производства в регионе Венето на севере Италии⁸. Они зафиксированы в Аквиле⁹, на о. Торчелло и в Лио Пикколо (Венецианский залив)¹⁰. Целые экземпляры хранятся в археологических музеях городов Портогруаро, Конкордия-Саджиттария, Каорле, Одерцо, Адрии, коллекции которых формировались преимущественно на материалах местных исследований. Известны они и в предгорьях Альп в Вирунуме¹¹.

Т. Альдини первой выразила мысль о том, что продукция в указанных амфорах предназначалась не только для североиталийских рынков сбыта¹², что подтверждается находками из ряда памятников Центральной и Южной Италии – Остии¹³, Помпей¹⁴, Альтино¹⁵, Апулийской области¹⁶. Эти амфоры присутствовали среди товаров нескольких кораблей, затонувших вблизи восточного побережья Адриатики (кораблекрушения в районе островов Вис, Илович и Шольта у берегов Хорватии)¹⁷. Зафиксирована их транспортировка и на более отдаленные рынки Средиземноморья – в Сардинию (Порто Торрес), Афины¹⁸, на Крит¹⁹, в Северную Африку (Типаза, Эль-Джем, Бенгази, Лептис Магна, Фарас, Мероэ)²⁰.

Значительная часть находок амфор типа Форлимпополи происходит из римских дунайских провинций: Паннонии, Верхней и Нижней Мезии (Сингидунум, Виминаций, Трансдьерна, Диана, Понтес, Истрия, Троэзмис), Дакии (Ромула Мальва)²¹. Семь экземпляров были среди материалов кораблекрушения на Дунае у с. Батин в Болгарии²².

Таким образом, помимо локального распространения в итальянских провинциях, существуют два основных направления распространения амфор типа Форлимпополи: морской средиземноморский (к берегам Сардинии на западе, африканского побережья на юге, Афин и Крита на востоке) и речной или сухопутный дунайский, по которому проходили товарные потоки из Западной Европы к Западному Причерноморью. При этом самая большая их концентрация наблюдается в среднем и нижнем течении Дуная, включая современную Добруджу. Не исключено, что итальянское вино в этих амфорах преимущественно предназначалось для контингента римских гарнизонов Дунайского лимеса.

Доходя до городов западного побережья Черного моря, амфоры типа Форлимпополи по каким-то причинам не поставлялись в Южное и Восточное Причерноморье. Возможно, это объясняется серьезной конкуренцией в тогдашней винной торговле, поскольку виноделы Гераклеи Понтийской, Синопы и Колхиды сами были крупнейшими поставщиками этого продукта на причерноморские и средиземноморские рынки. Похожая ситуация наблюдается и на северном побережье Понта: амфоры типа Форлимпополи пока не известны в Тире, Ольвии, Херсонесе, городах Европейского и Азиатского Босфора.

Тем более неожиданным является факт их находок в Танаисе (Рис. 2: 3–5). В силу особенных исторических условий, связанных с рядом катастроф, которым подвергся этот город с конца I до середины III вв. н. э., в Танаисе образовались закрытые комплексы с огромным количеством целых форм различных типов амфор, бытовавших одновременно. В первую очередь к таким относятся склады танаисских купцов, надежно датирующиеся по монетам, стеклянной и краснолаковой посуде. Большая часть их погибла во время разгрома варварами в середине III в. Материалы из этих комплексов опубликованы в ряде работ²³. В частности, амфорам типа Форлимпополи посвящены специальные публикации С. А. Науменко и К. Пачыньской, где приводится развернутая характеристика этого типа тары²⁴. На 2001 год из раскопок Танаиса было известно 6 целых и 82 фрагмента амфор типа Форлимпополи (20 венчиков, 13 горл, 30 ручек, 19 ножек).

Самыми близкими для Танаиса рынками, где можно было бы приобрести продукцию в этой таре, были западнопричерноморские порты. Отсутствие этих амфор на других античных памятниках региона может говорить о том, что торговля между Танаисом и городами Западного Причерноморья вряд ли была транзитной, а перевозкой товаров занимались именно танаиты для их реализации исключительно на своих рынках. В противном случае западнопричерноморские торговцы, направляясь со своим товаром в Танаис, вряд ли обходили бы Тиру, Ольвию и города Крымского побережья.

Так или иначе, самая большая концентрация амфор типа Форлимпополи в северо-понтийском регионе пока наблюдается лишь в Танаисе и Комарове. Напомним, что коллекция амфорной тары из Комарова насчитывает сотни фрагментов этого типа, причем они составляют абсолютное большинство (около 90%) керамического импорта, поступавшего сюда в III – начале IV в.

Возникает вопрос, каким образом значительное количество амфор типа Форлимпополи попадало вглубь варварских территорий? Дальнейшее исследование показало, что за границами античного мира известно еще несколько местонахождений этих сосудов, а именно: погребение 1 кургана 5 позднесарматского могильника Чауш²⁵ (Рис. 3: 1), погребение в кургане 1 могильника культуры карпатских курганов Бранешты-Немцишор²⁶ (Рис. 3: 2), погребение в кургане 2 могильника этой же культуры Каминна²⁷ (Рис. 3: 3) и случайная находка целой амфоры у с. Негин Хмельницкой обл. (Рис. 3: 4). Могильник Чауш (с. Новосельское Одессой обл.) находится в дельте Дуная рядом с Новосельской переправой. Памятник расположен практически на дунайском пути транспортировки амфор типа Форлимпополи в Западное Причерноморье напротив римского города Троэзмис, где находки этих сосудов известны. По данным А. В. Симоненко, комплекс датируется концом III – началом IV в.²⁸ Могильник Бранешты-Немцишор (область Пятра Нямц) находится в бассейне р. Сирет в восточных отрогах румынских Карпат, а могильник Каминна – в Верхнем Поднестровье, неподалеку от истоков р. Прут. Село Негин находится в 45 км от Комарова на противоположном берегу Днестра в долине р. Смотрич.

Так как амфоры типа Форлимпополи пока не найдены в нижнем течении Днестра, именно находки из упомянутых памятников маркируют путь их поступления в Комаров долинами Прута или Сирета. Впадая в Дунай в его нижнем течении, эти реки связывают Прикарпатье и Буковину с Добруджей, которая с I в. была частью провинции Нижняя Мезия, а после административной реформы Диоклетиана в конце III в. – провинции Малая Скифия. Роль римских городов Добруджи как торговых центров тяжело переоценить. На их рынки стекались товары из западных и балкано-дунайских провинций, Малой Азии, Северного и Восточного Средиземноморья. Поэтому практически не возникает сомнений, что большинство импортной продукции поступало к варварам Прикарпатья и Буковины именно из Добруджи. К тому же, напротив впадения в Дунай Прута и Сирета располагалась Диогеция – римский город-крепость на границе Империи и важное место



Рис. 2. Амфоры типа Форлимпополи: 1, 2 – Комаров (объекты 13 и 19) (реконструкция С. В. Диденко); 3–5 –Танаис (Брашинский И. Б. Торговля // Античные государства Северного Причерноморья. Москва, 1984. Табл. LXXIV: 6; Арсеньева Т. М., Науменко С. А. Усадьбы Танаиса. Москва, 1992. Рис. 27: 2; Naumienko S., Paczyńska K. Importy amfor typu Forlimpopoli do Tanais w II i III wieku n. e. // Światowit. 2001. № 3. Fig. 6)



Рис. 3. Амфори типа Форлимпополи: 1 – Чауш, курган 5, погребение 1 (Симоненко А. В. Римский импорт у сарматов Северного Причерноморья. Санкт-Петербург, 2011. Рис. 88: 5; 89); 2 – Бранешты-Немцишор, курган 1 (Mihailescu-Birliba V. Un nouveau groupe culturel sur le territoire de Roumanie. Les fouilles de Braniște-Nemțișor (comm. de Vinători, dép. de Neamț) // Dacia. 1980. Vol. XXIV. Fig. 22); 2 – Каминна, курган 2 (Вакуленко Л. В. Українські Карпати у пізньоримський час (етнокультурні та соціально-економічні процеси). Київ, 2010. Рис. 68: 4); 3 – Негин (Рис. С. В. Диденко)

торговлі с северними племенами²⁹. Именно Диногечия наилучшим образом претендует на роль пункта, из которого италийское вино в амфорах типа Форлимпополи по долинам Прута или Сирета через Прикарпатье направлялось в Комаров. Причем, материалы памятника свидетельствуют в пользу прямых поступлений партий этого вина. Не исключено, что катализатором массовых поставок италийского вина в Комаров стал разгром Танаиса в 250-х гг., который до этого был главным потребителем данного продукта в Северном Причерноморье. Так или иначе, но факт присутствия амфор типа Форлимпополи в Танаисе и на Комаровском поселении является исключительным явлением для северной периферии античного мира и Европейского Барбарикума и требует внимательного дальнейшего изучения.

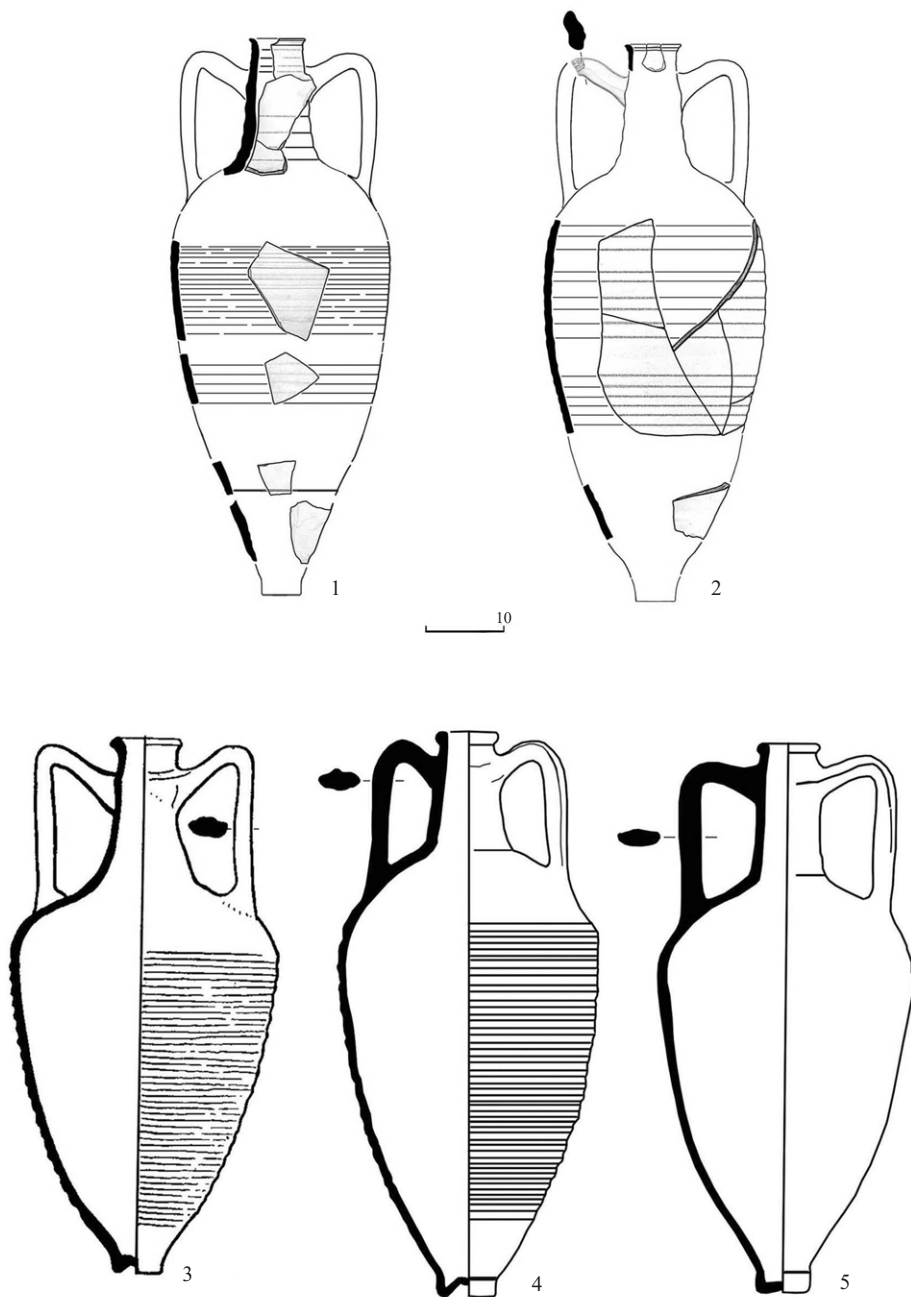
¹ *Петраускас О. В.* Деякі підсумки досліджень комплексу пам'яток пізньоримського часу біля с. Комарів // ОІУМ. 2014. Вип. 4. С. 165–183; *Діденко С. В.* Дунайські амфори з поселення пізньоримського часу Комарів // LAUREA I. Античний мир и Средние века: Чтения памяти профессора Владимира Ивановича Кадеева. Материалы. Харьков, 2015. С. 23–27.

² *Aldini T.* Anfore foropopiliens // *Archeologia Classica*. 1978. Vol. XXX. P. 236-245; pl. 89-91.

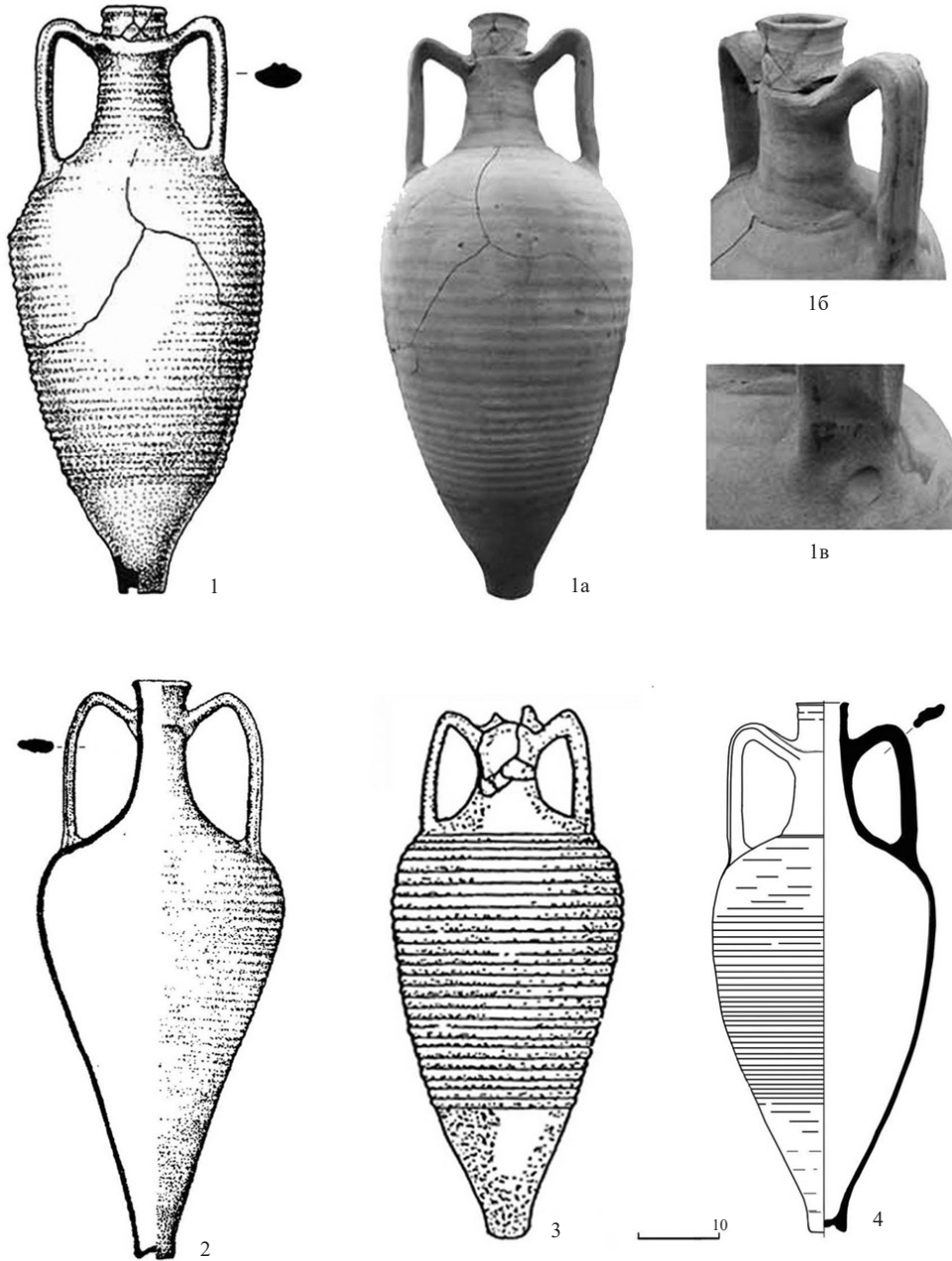
³ *Maioli M. G., Stoppioni M.* Anfore di produzione romagnola // *Amphores romaines et histoire économique: dix ans de recherche*. Roma, 1989. P. 574.

⁴ *Aldini T.* Anfore foropopiliens // *Archeologia Classica*. 1978. Vol. XXX. P. 244; *Aldini T.* Fornaci di Forum Popili. Forlimpopoli, 1981. 137 p.; *Aldini T.* Nuovi dati sulle anfore forolimpopilensi // *Studi Romagnoli*. 1989. P. 348-418; *Aldini T.* Elementi per una più coretta classificazione delle anfore forlimpopolensi // *Atti e memorie*. Nuova Serie. 1996. P. 11-22; *Aldini T.* Anfore foropopiliens in Italia // *Documenti e studi*. 1999. Vol. 10. P. 23-56.

⁵ *Aldini T.* Anfore foropopiliens // *Archeologia Classica*. 1978. Vol. XXX. P. 244; *Maioli M. G., Stoppioni M.* Anfore di produzione romagnola // *Amphores romaines et histoire économique: dix ans de recherche*. Roma, 1989. P. 574; *Panella C.* Le anfore italiche dell II secolo d. C // *Amphores romaines et histoire économique: dix ans de recherche*. Roma, 1989. P. 153; *Cipriano M. T., Carre M. B.* Production et typologie des amphores sur la côte adriatique de l'Italie // *Amphores romaines et histoire économique: dix ans de recherche*. Roma, 1989. P. 88; *Sciallano M., Sibella P.* Amphores, comment les identifier?. Aix-en-Provence, 1991. P. 39.; *Dyczek P.* Amfory rzymskie z obzaru dolnego Dunaju: dystrybucja amfor i transportowanych w nich produktow w I–III w. po Chr. Warszawa, 1999. P. 67, 68; *Riley J. A.* The Coarse Pottery from Berenice // *Excavations at Sidi Khrebish Benghazi (Berenice)*. Tripoli, 1979. Vol. II. P. 197.

⁶ *Cacciaguerra L.* Anfore e commerci nella Venetia. Dalle anfore elementi utiliper la storia del Veneto Orientale tra il III secolo avanti Cristo e il VI secolo dopo Cristo. Portogruaro, 1990. P. 13, 14; *Cacciaguerra L.* Anfore foropopiliens nel Veneto Orientale // *Documenti e Studi*. 1991. Vol. II. P. 34.

⁷ *Maioli M. G., Stoppioni M.* Anfore di produzione romagnola // *Amphores romaines et histoire économique: dix ans de recherche*. Roma, 1989. P. 575; *Panella C.* Le anfore italiche dell II secolo d. C. // *Amphores romaines et histoire économique: dix ans de recherche*. Roma, 1989. P. 154-156; *Sciallano M., Sibella P.* Amphores, comment les identifier?. Aix-en-Provence, 1991. P. 38; *Dyczek P.* Amfory rzymskie z obzaru dolnego Dunaju: dystrybucja amfor i transportowanych w nich produktow w I–III w. po Chr. Warszawa, 1999. S. 67; *Mordzewska I.* X Regio augustejskie ipozaalpejskie szlaki handlowe // *Światowit*. 1999. № 1, fasc. A. S. 106.

⁸ *Cacciaguerra L.* Anfore e commerci nella Venetia. Dalle anfore elementi utiliper la storia del Veneto Orientale tra il III secolo avanti Cristo e il VI secolo dopo Cristo. Portogruaro, 1990. P. 12, 13; *Cacciaguerra L.* Anfore foropopiliens nel Veneto Orientale // *Documenti e Studi*. 1991. Vol. II. P. 21-36.

⁹ *Carre M. B.* Les amphores de la Cisalpin et de l'Adriatique au début de l'Empire // *Merfa*. 1985. № 97, fasc. 1. P. 228-231; fig. 5; *Cipriano M. T., Carre M. B.* Production et typologie des amphores sur la côte adriatique de l'Italie // *Amphores romaines et histoire économique: dix ans de recherche*. Roma, 1989. P. 486; fig. 17; *Verzâr-Bass M.* Scavi di Aquileia I: L'area a est del foro. Rapporto degli scavi 1989-91 // *Studi e ricerche sulla Gallia Cisalpina*. 1994. Vol. 6. P. 385-389; pl. 59.

¹⁰ *Mordzewska I.* Sulla storia della laguna di Venezia nell'Antichità // *Światowit*. 2000. № 4. Supplement Series A: Antiquity. P. 50, 61; *Leciejewicz L., Tabaczyńska E., Tabaczyński S.* Torcello: Scavi 1961-62; Istituto Nazionale di Archeologia e Storia dell'Arte. Roma, 1977. 566 p.

¹¹ *Mordzewska I.* X Regio augustejskie ipozaalpejskie szlaki handlowe // *Światowit*. 1999. № 1, fasc. A. S. 106.

¹² *Aldini T.* Anfore foropopiliens // *Archeologia Classica*. 1978. Vol. XXX. P. 245.

¹³ *Manacorda D.* Ostia IV, Le anfore // *Studi Miscellanei*. 1977. Vol. 23. P. 371, 372; pl. 54, 440-442; 84, 632-634; *Panella C.* Le anfore italiche dell II secolo d. C. // *Amphores romaines et histoire économique: dix ans de recherche*. Roma, 1989. P. 146-156; *Aldini T.* Anfore foropopiliens // *Archeologia Classica*. 1978. Vol. XXX. P. 245.

¹⁴ Hayes J. W. The villa Dionysos excavations, Knossos: The pottery // British School at Athens (далее – BSA). 1983. № 78. P. 145.

¹⁵ Cacciaguerra L. Anfore e commerci nella Venetia. Dalle anfore elementi utiliper la storia del Veneto Orientale tra il III secolo avanti Cristo e il VI secolo dopo Cristo. Portogruaro, 1990. P. 12, 13; Cacciaguerra L. Anfore foropopiliensi nel Veneto Orientale // Documenti e Studi. 1991. Vol. II. P. 21-36.

¹⁶ Volpe G. La Daunia nell'età della romanizzazione. Paesaggio agrario, produzione, scambi. Bari, 1990. P. 228.

¹⁷ Matejčić R. Petnaest godina hidroarheoloških istraživanja u Kvarneru // Pomorski zbornik. 1976. № 14. P. 351, 352; Orlić M. Podmorsko arheološko nalazište Plovik // Arheološka istraživanja na otocima Cresu i Lošinju (Mali Lošinj. 1979). Zagreb, 1982. P. 153; Parker A. J. Ancient Shipwrecks on the Mediterranean & the Roman Provinces // British Archaeological Reports (далее – BAR) International Series. 1992. Vol. 580. P. 215, 230, 277, 278; nr. 513, 558, 792.

¹⁸ Robinson H. S. Pottery of the Roman Period: Chronology. Princeton–New-Jersey, 1959. (The Athenian Agora; vol. V). P. 69; pl. 15, K 114.

¹⁹ Hayes J. W. The villa Dionysos excavations, Knossos: The pottery // BSA. 1983. № 78. P. 145, type 7.

²⁰ Riley J. A. The Coarse Pottery from Berenice // Excavations at Sidi Khrebish Benghazi (Berenice). Tripoli, 1979. Vol. II. P. 197, typ MR 13; fig. 85, 256; Panella C. Le anfore italiche dell II secolo d. C. // Amphores romaines et histoire economique: dix ans de recherche. Roma, 1989. P. 150; Paczyńska K., Naumenko S. Forlimpopoli Amphorae at Tanais in the Second and Third Centuries AD // Transport Amphorae and Trade in the Eastern Mediterranean: Acts of International Colloquium at the Danish Institute at Athens, 26-29 September, 2002. Oxford, 2004. P. 311, note 27.

²¹ Plesničar-Geg L. Keramika emonskih nekropola // Dissertationes et monographiae. 1977. Vol. XX. pl. 8; Brukner O. Rimska keramika u Jugoslovenskom Delu Provincije Donje Pannonije. Beograd, 1981. pl. 165-167; Bjelajac L. Amfore gornjo mezijskog Podunavlja. Beograd, 1996. P. 22-25; fig. 4; Opař A. Considerații preliminare asupra amforelor romane și romano-byzantine din Dobrugea // Peuce. 1980. Vol. 8. P. 304; Suceveanu A. Les thermes romains. Bucarest, 1982. P. 104; pl. 10.

²² Popilian G. Ceramika Romana din Oltenia. Craiova, 1976. P. 46; pl. 16, 208-213; Dyzek P. Amfory rzymskie z obszaru dolnego Dunaju: dystrybucja amfor i transportowanych w nich produktow w I–III w. po Chr. Warszawa, 1999. P. 66.

²³ Брашинский И. Б. Торговля // Античные государства Северного Причерноморья (Археология СССР). Москва, 1984. табл. LXXIV: 6; Арсеньева Т. М. Усадьбы Танаиса. Москва, 1992; Арсеньева Т. М., Науменко С. А. Комплекс находок из подвала МБ II–III вв. н. э. // Вестник Танаиса. Ростов-на-Дону, 1994. Вып. 1. С. 61–139; Науменко С. А. Амфоры из закрытых комплексов Танаиса середины III в. н. э. // Первая Абхазская международная археологическая конференция. Сухум, 2006. С. 261–267; Науменко С. А. Амфоры из закрытых комплексов Танаиса римского времени // Novensia: studia i materiali. Warszawa, 2008. Vol. 18–19. S. 267–289; Науменко С. А. Состав амфор в закрытых комплексах Танаиса конца I – середины III вв. н. э. // Вестник Танаиса. Ростов-на-Дону. 2012. Вып. 3. С. 63–88; Naumenko S. A. Trade relations between Tanais and the Pontic region // The Bosphorus: Gateway between the Ancient West and East (1st Millennium BC - 5th Century AD): proceedings of the Fourth International Congress on Black Sea Antiquities Istanbul, 14th-18th September 2009 / BAR International Series 2517. Oxford, 2013. P. 103-108.

²⁴ Naumienko S. Importy amfor typu Forlimpopoli do Tanais w II i III wieku n. e. / S. Naumienko, K. Paczyńska // Światowit. 2001. № 3 S. 165-174; Paczyńska K. Forlimpopoli Amphorae at Tanais in the Second and Third Centuries AD / K. Paczyńska, S. Naumenko // Transport Amphorae and Trade in the Eastern Mediterranean. Vol. 5. 2004. P. 309-312.

²⁵ Симоненко А. В. Римский импорт у сарматов Северного Причерноморья. Спб.: Нестор-История, 2011. С. 147, 148; рис. 88, 89.

²⁶ Mihailescu-Bîrliiba V. Un nouveau groupe culturel sur le territoire de Roumanie. Les fouilles de Braniște-Nemțisor (comm. de Vinători, dép. de Neamț) // Dacia. 1980. Vol. XXIV. P. 202; fig. 22.

²⁷ Majewski K. Importy rzymskie na ziemiach slowiańskich. Wrocław, 1949. tabl. X, fig. 5; Кротошкин В. В. Римские импортные изделия в Восточной Европе // Свод археологических источников. 1970. Вып. Д. 1–27. С. 48; рис. 33: 6; Вакуленко Л. Українські Карпати у пізньоримський час (етнокультурні та соціально-економічні процеси). Київ, 2010. С. 126; рис. 68: 4.

²⁸ Симоненко А. В. Римский импорт у сарматов Северного Причерноморья. Спб.: Нестор-История, 2011. С. 147, 148.

²⁹ Barnea I. Dinogetia, une ville byzantine du Bas-Danube // Byzantina. 1980. Vol. 10. P. 5-238.

СТЕКЛЯННЫЕ СОСУДЫ ГРУППЫ EGGERS 230/KOWALK/STRAUME I ПО МАТЕРИАЛАМ ИССЛЕДОВАНИЙ НА ТЕРРИТОРИИ БАРБАРИКУМА

В. И. Щепаченко

Щепаченко В. И. Скляні посудини групи Eggers 230/Kowalk/Straume I за матеріалами досліджень на території Барбарікуму. Нові археологічні знахідки та їх картографування, а також активне впровадження сучасних фізико-хімічних методів аналізу артефактів, дозволяють зробити певні висновки, пов'язані з поширенням і розвитком склоробного ремесла у Барбарікумі. Одним з найпоширеніших скляних виробів Європи пізньоримської доби є посудини групи Eggers 230/Kowalk/Straume I. У науковій літературі сформувався цілком сталий, але дещо розмитий образ цієї категорії посудин, яким досі користується більшість дослідників. Однак при порівнянні посуду, що відповідає цьому опису, виявляється: тип Eggers 230/Kowalk/Straume I об'єднує групу виробів, котрим притаманна низка відмінних ознак. Тому основним завданням цього дослідження є створення дробової типології для посудин групи Eggers 230/Kowalk/Straume I.

Ключові слова: Eggers 230; Kowalk; скляні посудини; черняхівська культура.

Щепаченко В. И. Стеклопосуды группы Eggers 230/Kowalk/Straume I по материалам исследований на территории Барбарікума. Новые археологические находки и их картографирование, а также активное внедрение современных физико-химических методов анализа артефактов, позволяют сделать определенные выводы, связанные с распространением и развитием стеклоделательного ремесла в Барбарікуме. Одним из наиболее распространенных стеклянных изделий на территории Европы в позднеимперское время являются сосуды группы Eggers 230/Kowalk/Straume I. В научном мире сформировался вполне устоявшийся, но несколько размытый образ этой категории сосудов, которым до сих пор пользуется большинство исследователей. При сравнении посуды, подпадающей под это описание, обнаруживается, что тип Eggers 230/Kowalk/Straume I объединяет группу изделий, обладающих рядом отличительных признаков. Поэтому основной задачей данного исследования является создание дробной типологии для сосудов группы Eggers 230/Kowalk/Straume I.

Ключевые слова: Eggers 230; Kowalk; стеклянные сосуды; черняховская культура.

Schepachenko V. I. Glass vessels group of Eggers 230/Kowalk/Straume I research materials on the territory of Barbaricum. New archaeological discoveries and their mapping, as well as the active introduction of modern physicochemical methods of analysis of these materials, allow us to make certain conclusions related to the dissemination and development of the glass steklotarnogo crafts on the territory of Barbaricum. One of the most common glass products in Europe in late Roman times are the vessels of the group of Eggers 230/Kowalk/Straume I. In the scientific world have formed well-established, but somewhat blurry image of this category of vessels, which is still used by most researchers. However, when comparing vessels matching this description and found that the type Eggers 230/Kowalk/Straume I unites a group of products with a number of excellent features. Therefore, the main objective of this research is the creation of a fractional typology of the vessels of the group of Eggers 230/Kowalk/Straume I.

Keywords: Eggers 230; Kowalk; glass vessels; Chernyakhiv culture.

Хронологія Барбарікума позднеимперського часу – початок епохи Великого переселення народів являється доволі гострою і незвичайно актуальною проблемою сучасної археологічної науки. Все існуючі сьогодні хронологічні системи ґрунтуються на послідовності появи, існування і зникнення з обігу/обміну в варварській середі певних груп/типів речей, якими можуть бути як імпортовані предмети, так і предмети місцевого виробництва, предмети міжплеменного обміну. На даний момент широке поширення отримала теорія про варварське виробництво деяких типів скляних виробів, при цьому їх знахідки в різних куточках Європи дозволяють передбачати наявність своєрідного обміну у населення Барбарікума. Одним з найбільш поширених скляних виробів на території Європи в позднеимперське час є посудини групи Eggers 230/Kowalk/Straume I.

Работы, посвященные их изучению, появляются в научной литературе с середины прошлого века, однако, несмотря на многочисленность таких исследований, в наше время по-прежнему остается ряд вопросов, требующих разрешения. Состояние изученности данной категории вещей мы группируем в несколько проблем и излагаем в следующем порядке: 1) выделение сосудов группы Eggers 230/Kowalk/Straume I в отдельный тип и их классификация; 2) их датировка; 3) каталогизация находок сосудов на территории Барбарикума; 4) происхождение этих сосудов; 5) сосуды группы Eggers 230/Kowalk/Straume I в контексте изучения культурно-этнических связей.

Выделение сосудов группы Eggers 230/Kowalk/Straume I в отдельный тип и их классификация. В 1951 г. среди известных на то время находок в Северной и Центральной Европе указанную группу сосудов обозначил как отдельный тип (230) Ханс-Юрген Эггерс¹. Позднее, в 1972 г., Гюнтер Рау, используя материалы новых археологических исследований на территории Центральной, Северной и Восточной Европы, также выделил эту группу вещей в отдельный тип (Kowalk), обозначенный автором по названию населенного пункта, в котором впервые была сделана подобная находка (Kowalki, powiat Białogardzki, woj. Zachodniopomorskie, Polska)². В последующих работах исследователя вышеупомянутая группа сосудов фигурирует как тип Kowalk³. Эльдрид Штрауме в 1987 г. впервые разработала классификацию таких стеклянных изделий, найденных на территории Скандинавии (тип I в ее интерпретации). Исследовательница предложила выделять в типе два варианта (А и В), различающиеся аккуратностью полирования фасеток и толщиной стенок⁴. Свою типологию этой группы сосудов представил О. В. Петраускас, выявив среди находок две группы артефактов, имеющих различные метрические характеристики (группа I: высота 13 см, диаметр венчика 9 см; группа II: высота 10,5 см, диаметр венчика 7 см)⁵.

Датировка сосудов группы Eggers 230/Kowalk/Straume I. Вопрос о хронологических рамках бытования этой группы вещей является достаточно исследованным на сегодня. Общеизвестно, что они наиболее характерны для периода, синхронизируемого с фазой С3 центральноевропейских шкал⁶. Х.-Ю. Эггерс датировал эти сосуды окончанием ступени С2 (которая в целом охватывает III в.), разработанной им хронологической системы⁷. Г. Рау (1972) выступил за более узкую и более позднюю датировку существования группы – середина–вторая половина IV века, допуская при этом возможность существования более ранних и более поздних экземпляров⁸. В своих новых работах ученый придерживается прежних выводов⁹.

На расширении времени их бытования настаивала Э. Штрауме (1987). Она выделила на территории Скандинавии ряд комплексов, содержащих указанные артефакты, абсолютная дата которых, по ее мнению, выходит за рамки центральноевропейской ступени С3¹⁰. Схожее мнение высказала Улла Лунд Хансен (1987), правда, исследовательница называет гораздо меньшее количество таких комплексов на территории той же Скандинавии¹¹. Более раннее время появления (конец С2) этих сосудов на территории Польши называет Тереза Ставярска (1999)¹². В пределах черняховской культуры, по мнению И. О. Гавритухина, единственно возможной датировкой подобных изделий является синхронизированная с центральноевропейской ступенью С3, а сосуды группы Eggers 230/Kowalk/Straume I не встречаются в комплексах, которые автор относит к эпохе Великого переселения народов. Наиболее ранняя и поздняя дата, с точки зрения исследователя, возможна лишь для скандинавских находок¹³. По мнению О. В. Петраускаса, сосуды группы Eggers 230/Kowalk/Straume I на данной территории в комплексах, датированных ступенью С2 центральноевропейской хронологической системы, отсутствуют и скорее всего являются маркерами перехода между ступенями С3 и D1¹⁴.

Каталогизация находок сосудов на территории Барбарикума. Количество известных в научном обороте находок (сосудов группы Eggers 230/Kowalk/Straume I) прямо пропорционально степени изученности региона и опубликованности материалов этих исследований. Весомый вклад в каталогизацию находок сосудов группы Eggers 230/Kowalk/Straume I в пределах Барбарикума и его отдельных регионов внесли Х.-Ю. Эггерс¹⁵, Г. Рау¹⁶, Э. Штрауме¹⁷, У. Лунд Хансен¹⁸, Т. Ставярска¹⁹, А. Вадаи²⁰, Л. Баркоши²¹, Г. Гомолка-Фухс²², В. В. Кропоткин²³, Э. А. Сымонович²⁴, И. О. Гавритухин²⁵, О. В. Петраускас²⁶, С. Панцель, А. Добош²⁷, К. Кройтору²⁸.



Рис. 1. Находки сосудов группы Eggers 230/Kowalk/Straume I на территории Барбарикума (карта)

Условные обозначения:

- 1 – Alexandru Odobescu, 2 – Spantov, 3 – Barlad Valea Seaca, 5 – Barlad Valea Seaca, 6 – Вилы Яругские, 7 – Сумы-Сад, 8 – Сумы-Сад, 9 – Беленькое, 10 – Данчены, 11 – Жовнин-Быленковы Бурты, 13 – Lunca, 15 – Lunca (из коллекции С. Балабана), 16 – Mihalasesni, 17 – Николаевка, 18 – Черняхов, 19 – Оселивка, 20 – Червоное, 21 – Barcea, 22 – Borkenhagen, 23 – Eide, 24 – Forestad, 25 – Foyna, 26 – Häländ, 27 – Hallem, 28 – Hojrup, 29 – Hvornum, 30 – Jud. Ialomița, 31 – Jud. Ialomița, 32 – Kleszewo, 33 – Kowalki, 34 – Krefeld-Geller, 35 – Merlosegaard, 36 – Mogosani, 37 – Orslev, 40 – Rommetveit (Seminarjet), 41 – Saetrang, 42 – Seitin, 43 – Stroby, 44 – Tofte, 45 – Tveitane, 46 – Vallstenarum, 47 – Ven, 48 – Vestly, 49 – Vietkow, 50 – Zabieniec, 51 – Нейзац, 52 – Нейзац, 53 – Нейзац, 54 – Нейзац, 55 – Журовка, 56 – Дружное, 57 – Гнатки, 58 – Intercisa

Красной линией обозначена граница Римской империи (состояние на 271 г.)

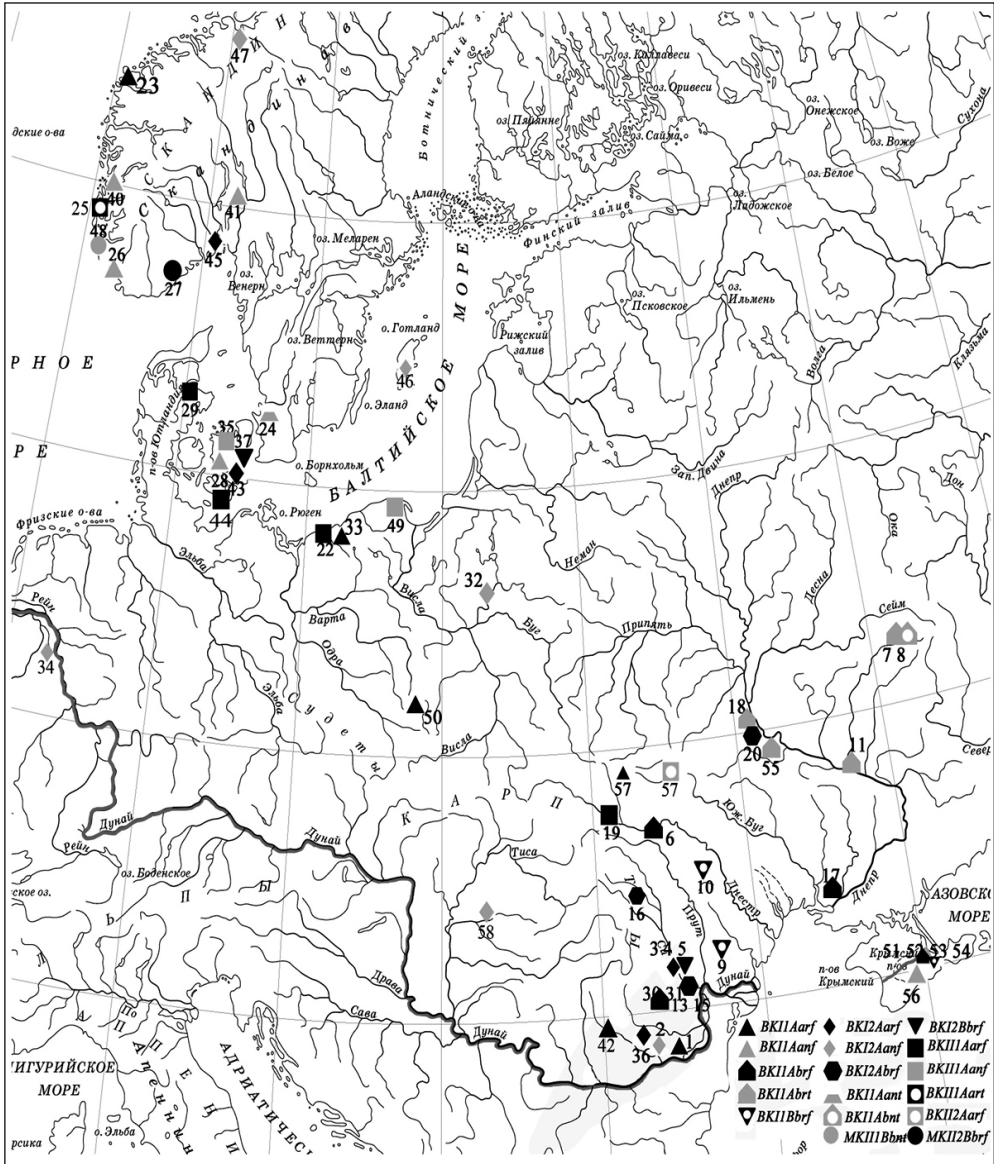
Происхождение исследуемых стеклянных сосудов. Мнения по этому вопросу довольно разнообразны, однако в основном они сложились вокруг двух потенциально возможных очагов их производства – на территории Римской империи (римский импорт) или за ее пределами (варварское производство). В свете современных археологических исследований появилась возможность говорить о полном отсутствии таких стеклянных изделий в пределах Римской империи и их наличии вдали от ее границ (Рис. 1). На сегодня известны несколько находок сосудов на римском порубежье: могильник Krefeld-Galler на территории Германии, могильники Нейзац и Дружное, на территории Крыма²⁹. Этот факт ставит под сомнение тезис о бесспорной принадлежности любых стеклянных изделий к римскому импорту. Однако здесь следует отметить стеклянный сосуд, найденный в Урра́ка и определенный Бертой Штернквист как Eggers 230. Химический анализ его фрагментов показал, что он изготовлен из типично римского силикатно-натриевого стекла с низким содержанием K_2O ³⁰.

Основными составными элементами шихты, применяемой римскими мастерами для изготовления стекла, были: песок (основа – кремнезем Si), ускорители реакции плавления, т.е. снижающие ее температуру, осветлители (Na_2O , K_2O) и стабилизаторы (защищают стекло от разрушения при контакте с водой – CaO). К IV веку римские мастера наравне с морским песком (происходит из восточномедиземноморских регионов и отличается высоким содержанием Na_2O из-за высокой концентрации соли в морской воде) начинают применять местное сырье из речных долин (что связано с появлением в это время стекольных мастерских на Рейне), которое отличается низким содержанием натрия и большим количеством различных примесей. Как правило, для ускорения плавления шихты и освобождения стекла от пузырьков газа (осветление) римские мастера применяли натрон (кальцинированную соду) Na_2CO_3 , что, соответственно, повышало концентрацию Na_2O в стекле. Чистый натрон в Римской империи добывали на территории Сирии и Египта. Стабилизаторы CaO римские мастера получали из известняка, раковин и т.д.

Таким образом, зная химический состав стекла, возможно определить происхождение его источников сырья, поэтому изучение химического состава стеклянных сосудов имеет огромное значение для определения места их производства. А пока за отсутствием таких сведений считаем необходимым изложение лишь тех теорий, которые актуальны в свете современных открытий. Среди приверженцев варварского производства стекла до сих пор популярен тезис М. Б. Щукина о бродячих мастерах³¹. С начала нашей эры и вплоть до IV века стеклоделие, как ремесло, в основной своей массе оставалось сосредоточенным на Сирийско-Палестинском побережье, вблизи источников сырья, и лишь позднее произошло распространение морской торговли сырцовым стеклом, а также появились новые стекольные мастерские на Рейне, использовавшие для изготовления стекла местное сырье³².

Не так давно доказано существование в Римской империи двух типов стеклоделательных мастерских: производящих стеклянную шихту и непосредственно изготавливающих стеклянные изделия из нее³³. С. Флеминг считает, что в отличие от первичных, мастерские вторичной обработки стекла были гораздо меньшими в связи с малым размером печей, использующихся лишь для подогрева стекла и не требующих больших затрат топлива. Американский исследователь предположил, что такие мастерские могли быть достаточно мобильными, поскольку мастеру-стеклодуву требовался минимум инструментов, а сырцовое стекло транспортировалось морем и продавалось, к тому же широкое распространение получила практика использования стеклобоя³⁴. Довольно распространенным также остается мнение о производстве таких изделий в *варварских мастерских*, расположенных на территории Барбарикума, подобных открытой в середине прошлого века около с. Комаров Черновицкой области Украины и пока единственной в своем роде на территории Барбарикума³⁵. Сегодня уже несколько научных работ подтверждают тот факт, что мастерская, открытая возле с. Комаров, не специализировалась на производстве сосудов со шлифованным декором, а все найденные на территории комплекса в ходе исследований фрагменты таких сосудов являются привозными³⁶. Однако О. В. Петраускас считает, что мастерская в Комарове продолжала работать после прекращения использования обнаруженной на поселении стекольной печи, датируемой III в., и производить сосуды со шлифованным декором, доказательства чего пока не найдены³⁷.

Сосуды группы Eggers 230/Kowalk/Straume I в контексте изучения культурно-этнических связей в Позднеримское время. В 1988 г. Иоахим Вернер первым предложил рассматривать кубки типа Kowalk в рамках традиционных связей между германцами Скандинавии и их родственниками, принявшими участие в формировании черняховской культуры³⁸. Однако в конце 80-х годов прошлого века его идея не получила заметного развития и вновь появилась лишь в работах И. О. Гавритухина и С. Б. Шабанова в начале нового тысячелетия. По мнению И. О. Гавритухина, известное на сегодня распространение находок сосудов группы Eggers 230/Kowalk/Straume I может отражать передвижения носителей черняховской культуры на заре эпохи Великого переселения народов³⁹. Находки таких сосудов в комплексах могильников Крыма С. Б. Шабанов рассматривает как свидетельство германо-сарматских связей в Причерноморском регионе⁴⁰.

Таким образом, в научном мире сформировался вполне устоявшийся, но несколько размытый образ указанной категории посуды, которым до сих пор пользуется большинство ученых. Однако при сравнении сосудов, подходящих под это описание, обнаруживается, что тип Eggers 230/Kowalk/Straume I объединяет группу изделий, обладающих рядом отличительных признаков. Поэтому основной задачей нашего исследования является создание дробной типологии для сосудов группы Eggers 230/Kowalk/Straume I.

Рис. 2. Соотношение толщины венчика сосудов группы Eggers 230/Kowalk/Straume I (таблица)

Условные обозначения:

Толщина стенок: *по вертикали* – в районе дна, *по горизонтали* – в районе венчика;

1 – Alexandru Odobescu (погр. 11), 2 – Spantov (погр. 10), 3 – Barlad Valea Seaca (погр. 83), 4 – Barlad Valea Seaca (погр. 295), 5 – Barlad Valea Seaca (погр. 380), 6 – Вилы Яругские (погр. 3), 7 – Сумы-Сад (погр. 1), 8 – Сумы-Сад (погр. 3), 9 – Беленькое (погр. 8), 10 – Данчены (погр. 224), 11 – Жовнин–Быленковы Бурты (погр. 1), 12 – Косаново (погр. 37), 13 – Lunca (погр. 21), Lunca (погр. 35), 15 – Lunca (из коллекции С. Балабана), 16 – Mihalaseni (погр. 405), 17 – Николаевка (погр. 8), 18 – Черняхов (погр. 225), 19 – Оселивка (погр. 15), 20 – Червоное (погр. 5), 21 – Varcea (погр. 50), 22 – Borkenhagen, 23 – Eide, 24 – Forestad, 25 – Foyna, 26 – Håland, 27 – Hallem, 28 – Hojrup, 29 – Hvornum, 30 – Jud. Ialomita, 31 – Jud. Ialomita, 32 – Kleszewo, 33 – Kowalki, 34 – Krefeld-Gellep, 35 – Merlosegaard, 36 – Mogsani, 37 – Orslev, 40 – Rommetveit (Seminarjet), 41 – Saetrang, 42 – Seitin, 43 – Stroby, 44 – Tofte, 45 – Tveitane, 46 – Vallstenarum, 47 – Ven, 48 – Vestly, 49 – Vietkow, 50 – Zabieniec, 51 – Нейзац (погр. 301), 52 – Нейзац (погр. 275), 53 – Нейзац (погр. 275), 54 – Нейзац (погр. 275), 55 – Журовка (погр. 10), 56 – Дружное, 57 – Гнатки, 58 – Intercisa

	0.1	0.2	0.3	0.4	0.5
0.1	18, 41				
0.2	11, 30, 47, 55	6, 12, 13			
0.3	14	9, 17, 31, 46, 56	1		
0.4	2, 15, 50, 54	7, 23, 52	24		
0.5		3, 20, 45, 53	16, 36, 40, 42, 51		
0.6	4, 5	8	26, 28, 32, 33, 37, 43		
0.7				22, 27	
0.8			25	48	
0.9			44		
1			29, 35, 19	49	
1.1					
1.2			56		
--					

Некоторые наблюдения и предположения о производстве стеклянных сосудов в варварской среде. Новые археологические находки и их картографирование, а также активное внедрение современных физико-химических методов анализа артефактов, позволяют сделать определенные выводы связанные с распространением и развитием стекольного ремесла в Барбарикуме.



Рис. 3. Соотношение высоты и диаметра венчика сосудов группы Eggers 230/ Kowalk/Straume I (таблица)

Условные обозначения:

По вертикали – высота сосудов, по горизонтали – диаметр венчика

- 1 – Alexandru Odobescu (погр. 11), 2 – Spantov (погр. 10), 3 – Barlad Valea Seaca (погр. 83), 4 – Barlad Valea Seaca (погр. 295), 5 – Barlad Valea Seaca (погр. 380), 6 – Вилы Яругские (погр. 3), 7 – Сумы-Сад (погр. 1), 8 – Сумы-Сад (погр. 3), 9 – Беленькое (погр. 8), 10 – Данчены (погр. 224), 11 – Жовний-Быленковы Бурты (погр. 1), 12 – Косаново (погр. 37), 13 – Lunca (погр. 21), Lunca (погр. 35), 15 – Lunca (из коллекции С. Балабана), 16 – Mihalaseni (погр. 405), 17 – Николаевка (погр. 8), 18 – Черняхов (погр. 225), 19 – Оселивка (погр. 15), 20 – Червоное (погр. 5), 21 – Vargea (погр. 50), 22 – Borkenhagen, 23 – Eide, 24 – Forestad, 25 – Foyna, 26 – Häland, 27 – Hallem, 28 – Hojrur, 29 – Hvornum, 30 – Jud. Ialomita, 31 – Jud. Ialomita, 32 – Kleszewo, 33 – Kowalki, 34 – Krefeld-Gellep, 35 – Merlosegaard, 36 – Mogosani, 37 – Orslev, 40 – Rommetveit (Seminarier), 41 – Saetrang, 42 – Seitin, 43 – Stroyby, 44 – Tofte, 45 – Tveitane, 46 – Vallstenarum, 47 – Ven, 48 – Vestly, 49 – Vietkow, 50 – Zabieniec, 51 – Нейзац (погр. 301), 52 – Нейзац (погр. 275), 53 – Нейзац (погр. 275), 54 – Нейзац (погр. 275), 55 – Журовка (погр. 10), 56 – Дружное, 57 – Гнатки, 58 – Intercisa

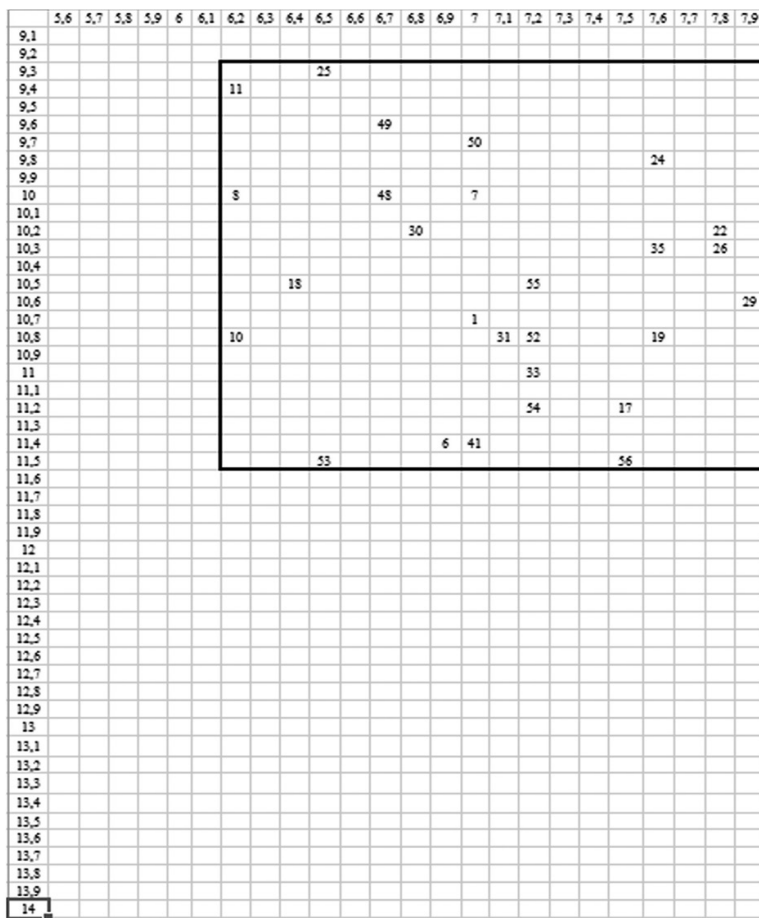
К IV веку римские мастера знали и использовали несколько способов производства стеклянных изделий, которые постоянно развивались, вытесняя более устаревшие, однако до IV в. сохранились и продолжали параллельно использоваться лишь два: литье (moulding) и дутье (blowing). Первый способ был более трудоемким и требовал больших затрат времени и средств. Второй способ, напротив, сильно ускорил, облегчил и удешевил производство стеклянных изделий, благодаря чему, начиная с конца I в., они получили широкое распространение по всей империи.



Рис. 5. Сосуды группы Eggers 230/Kowalk/Straume I

1 – Alexandru Odobescu (порр. 11), 2 – Spantov (порр. 10), 26 – Häland, 28 – Hojrurp, 32 – Kleszewo, 33 – Kowalki, 40 – Rommetveit (Seminarier), 41 – Saetrang, 42 – Seitin, 46 – Vallstenarum, 47 – Ven, 50 – Zabieniec, 51 – Нейзац, 56 – Дружное, 58 – Intercisa; 23 – Eide (33, 50, 32, 46 – *Rau G.* Körpergräber mit Glassbeigaben des 4. nachchristlichen Jahrhunderts im Oder-Weichel-Raum // *Acta Praehistorica et Archaeologica.* 1972. № 3. Abb. 62, 68, 89, 29; 40, 42, 23 – *Rau G.* Spätantike Facettschliffgläser in Nord- und Osteuropa // *Acta Praehistorica et Archaeologica.* 2008. № 40. Abb. 6:4, 6:5, 6:7; 47, 28, 41, 26 – *Straume E.* Gläser mit Facettenschiff aus skandinavischen Gräbern des 4. und 5. Jahrhunderts nach Chr. Oslo, 1987. Taf.; 3, 4; 51, 56 – *Шабанов С. Б.* Сармато-германские контакты в предгорном Крыму в позднеримское время (по материалам стеклянной посуды) // *Проблемы истории, филологии, культуры.* 2015. № 3. *Рис. 1-2, 5; 1, 2 – Pánszél S., Dobos A.* Facet Cut Glass Vessels of the late 3-rd to 5-th Century AD. Analysis of Finds from North Danubian Romania // *Funerary Offerings and Votive Depositions in Europe's 1-st Millennium AD.* Cluj-Napoca, 2007. Pl I-II; 58 – *Barkóczy L.* Pannonische Glasfunde in Ungarn. Budapest, 1988. Taf. 15).

Данные приемы включают в себя еще несколько вариаций формовки изделий. Джонатан Приор утверждает, что несмотря на всю трудоемкость литья, оба метода в Римской империи использовались для изготовления одних и тех же утилитарных форм посуды⁴². Так, можно предположить, что сосуды группы Eggers 230/Kowalk/Straume I изготовлялись как одним, так и другим способом, что, по нашему мнению, подтверждается метрическими и морфологическими признаками исследованных нами форм. Литые сосуды более массивные, толстостенные и цилиндрические, в то время как изготовленные при помощи дутья – более тонкостенные и подцилиндрические, т.е. имеющие удлиненную, но несколько округлую форму. К примеру, сосуды, найденные в Vestly (Рис. 6, 48) и Фоуна (Рис. 6, 25), имеют схожие размеры и элементы декорирования, однако изготовлены различными способами.

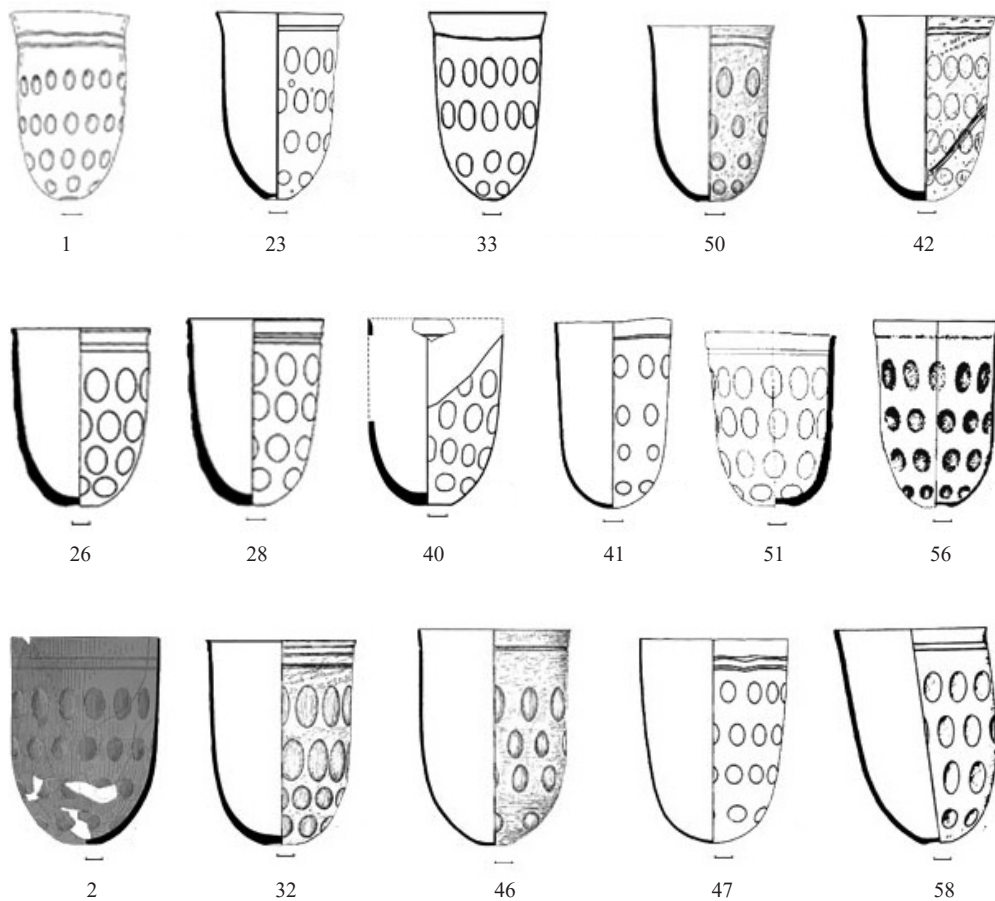

Рис. 6. Сосуды группы Eggers 230/Kowalk/Straume I (продолжение)

3 – Barlad Valea Seaca (погр. 83), 6 – Вилы Яругские (погр. 3), 13 – Lunca (погр. 21), 15 – Lunca (из коллекции С. Балабана), 16 – Mihalasesni (погр. 405), 17 – Николаевка (погр. 8), 20 – Червоное (погр. 5), 30, 31 – Jud. Ialomița, 36 – Mogosani, 43 – Stroby, 45 – Tveitane, 52, 54 – Нейзац (погр. 275) (36 – *Rau G. Körpergräber mit Glassbeigaben des 4. nachchristlichen Jahrhunderts im Oder-Weichel-Raum // Acta Praehistorica et Archaeologica. 1972. № 3. Abb. 89; 30, 31 – Rau G. Spätantike Facettschliffgläser in Nord- und Osteuropa // Acta Praehistorica et Archaeologica. 2008. № 40. Abb. 7:1, 7:2; 45, 43 – Straume E. Gläser mit Facettenschiff aus skandinavischen Gräbern des 4. und 5. Jahrhunderts nach Chr. Oslo, 1987. Taf. 2, 3, 4; 52, 54 – Шабанов С. Б. Сармато-германские контакты в предгорном Крыму в позднеримское время (по материалам стеклянной посуды) // Проблемы истории, филологии, культуры. 2015. № 3. Рис. 1:3, 5; 3, 13, 15, 16 – Pánszél S., Dobos A. Facet Cut Glass Vessels of the late 3-rd to 5-th Century AD. Analysis of Finds from North Danubian Romania // Funerary Offerings and Votive Depositions in Europe's 1-st Millenium AD. Cluj-Napoca, 2007. Pl. I-III; 17 – Кроноткин В. В. Римские импортные изделия в Восточной Европе (II в. до н. э. – V в. н. э.) // Свод археологических источников. 1970. Д1-27. Рис. 77:5; 20 – Петраускас О. В. Склiяни посудини типу Еггертс/230 в черняхiвськiй культурi: хронологiчний аспект // ОIУМ. Киiв, 2015. № 5. Рис. 8)*

Далее рассмотрим изделия, изготовленные при помощи дутья. Применение статистического анализа и корреляционных таблиц позволило выделить в массиве исследуемых находок две подгруппы и два типа изделий, различающихся толщиной стенок и метрическими параметрами (Рис. 2–4). Данный результат подтверждает типологию О. В. Петраускаса; сосуды разбиваются на две группы с размерами соответственно: высота 9,3–11,5 см, диаметр венчика 6,2–8,5 см (тип 1), высота 12–14 см, диаметр венчика 8–9,9 см (тип 2)⁴³. Причем, все толстостенные сосуды имеют небольшие размеры.

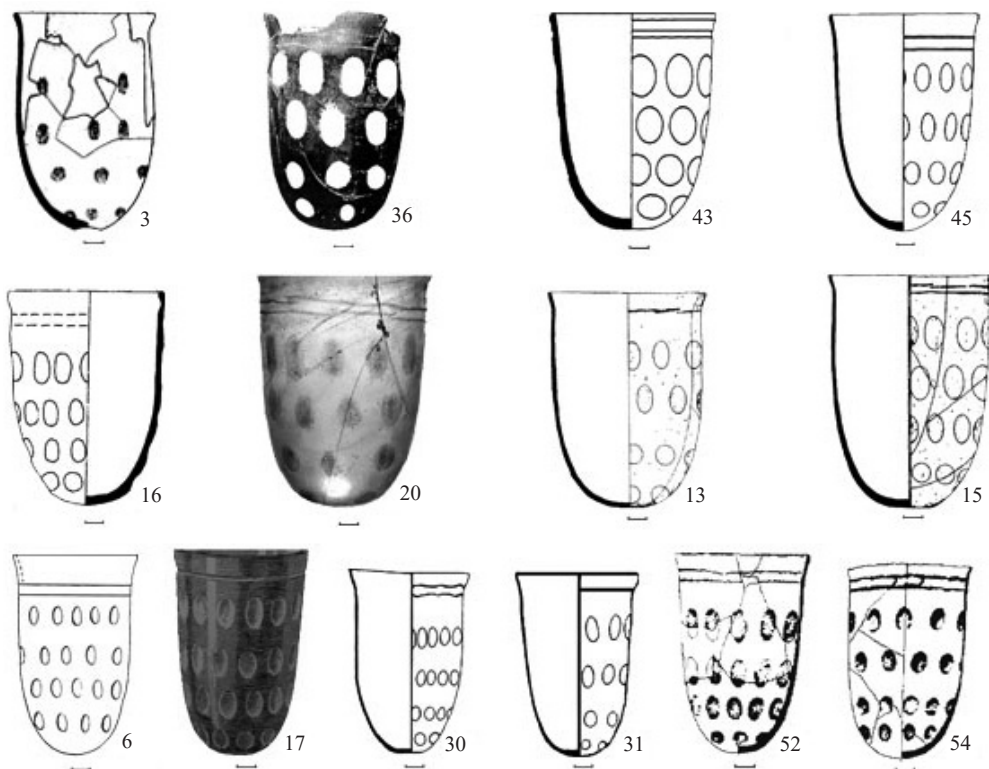

Рис. 7. Сосуды группы Eggers 230/Kowalk/Straume I (окончание)

5 – Barlad Valea Seaca (погр. 380), 7 – Сумы-Сад (погр. 1), 8 – Сумы-Сад (погр. 3), 9 – Беленькое (погр. 8), 10 – Данчены (погр. 224), 11 – Жовнин–Биленковы Бурты (погр. 1), 18 – Черняхов (погр. 225), 19 – Оселивка (погр. 15), 22 – Borkenhagen, 24 – Forestad, 25 – Фоуна, 27 – Hallem, 29 – Hvornum, 35 – Merlosegaard, 37 – Orslev, 44 – Tofte, 48 – Vestly, 49 – Vietkow, 53 – Нейзац (погр. 275), 55 – Журовка (погр. 10), 57 – Гнатки (22, 49 – *Rau G.* Köpergräber mit Glasbeigaben des 4. nachchristlichen Jahrhunderts im Oder-Weichel-Raum // *Acta Praehistorica et Archaeologica*. 1972. № 3. *Abb.* 24, 23; 35, 29 – *Rau G.* Spätantike Facettschliffgläser in Nord- und Osteuropa // *Acta Praehistorica et Archaeologica*. 2008. № 40. *Abb.* 5:9, 5:13; 24, 25, 27, 37, 44, 48 – *Straume E.* Gläser mit Facettenschiff aus skandinavischen Gräbern des 4. und 5. Jahrhunderts nach Chr. Oslo, 1987. *Taf.* 2, 3, 4; 53, – *Шабанов С. Б.* Сармато-германские контакты в предгорном Крыму в позднеримское время (по материалам стеклянной посуды) // *Проблемы истории, филологии, культуры*. 2015. № 3. *Рис.* 1:4; 5, – *Pánszél S., Dobos A.* Facet Cut Glass Vessels of the late 3-rd to 5-th Century AD. Analysis of Finds from North Danubian Romania // *Funerary Offerings and Votive Depositions in Europe's 1-st Millennium AD*. Cluj-Napoca, 2007. Pl. I; 18, 55, 57 – *Кропоткин В. В.* Римские импортные изделия в Восточной Европе (II в. до н. э. – V в. н. э.) // *Свод археологических источников*. 1970. Д1-27. *Рис.* 75:6, 77:2, 78:2)

Еще одной инновацией в данном ремесле стало применение понтии – железного стержня, который крепился ко дну заготовки при помощи расплавленного стекла для удержания сосуда после его отделения от стеклодувной трубки и дальнейшего формирования венчика⁴⁴. Перед отделением сосуда от стеклодувной трубки мастер при помощи мокрого бруска формировал дно, в результате чего оно получало либо округлую, в процессе дутья и остужения (Marvering – процесс охлаждения внешнего слоя стекла на заготовке путем ее катания по мраморной плите или железному листу – для поддержания формы заготовки⁴⁵), либо плоскую, в процессе последующей обработки мастером форму. Далее крепилась понтия.

No n/n	Могильник	№ погребения	Способ изготовления	Группа	Соотношение толщины стенок в районе	Высота/Диаметр венчика	Форма дна	Следы применения	Развернутость венчика	Количество рядов фасеток
33	Kowalki		B	Kowalk/Eggers 230	I	1	A	a	r	f
23	Eide		B	Kowalk/Eggers 230	I	1	A	a	r	f
42	Seitin		B	Kowalk/Eggers 230	I	1	A	a	r	f
50	Zabieniec		B	Kowalk/Eggers 230	I	1	A	a	r	f
1	Alexandru Odobescu	11	B	Kowalk/Eggers 230	I	1	A	a	r	f
41	Saetrang		B	Kowalk/Eggers 230	I	1	A	a	n	f
56	Дружное		B	Kowalk/Eggers 230	I	1	A	a	n	f
40	Rommetveit (Seminarier)		B	Kowalk/Eggers 230	I	1	A	a	n	f
51	Нейзац	1	B	Kowalk/Eggers 230	I	1	A	a	n	f
26	Håland	II	B	Kowalk/Eggers 230	I	1	A	a	n	f
28	Hojrup		B	Kowalk/Eggers 230	I	1	A	a	n	f
24	Forestad		B	Kowalk/Eggers 230	I	1	A	a	n	t
52	Нейзац	2	B	Kowalk/Eggers 230	I	1	A	b	r	f
17	Николаевка	8	B	Kowalk/Eggers 230	I	1	A	b	r	f
6	Вилы Яругские	III	B	Kowalk/Eggers 230	I	1	A	b	r	f
30	Jud. Ialomița		B	Kowalk/Eggers 230	I	1	A	b	r	f
31	Jud. Ialomița		B	Kowalk/Eggers 230	I	1	A	b	r	f
54	Нейзац	4	B	Kowalk/Eggers 230	I	1	A	b	r	f
8	Суммы-Сад	3	B	Kowalk/Eggers 230	I	1	A	b	r	t
11	Жовнин - Быленковы Бурты	1	B	Kowalk/Eggers 230	I	1	A	b	r	t

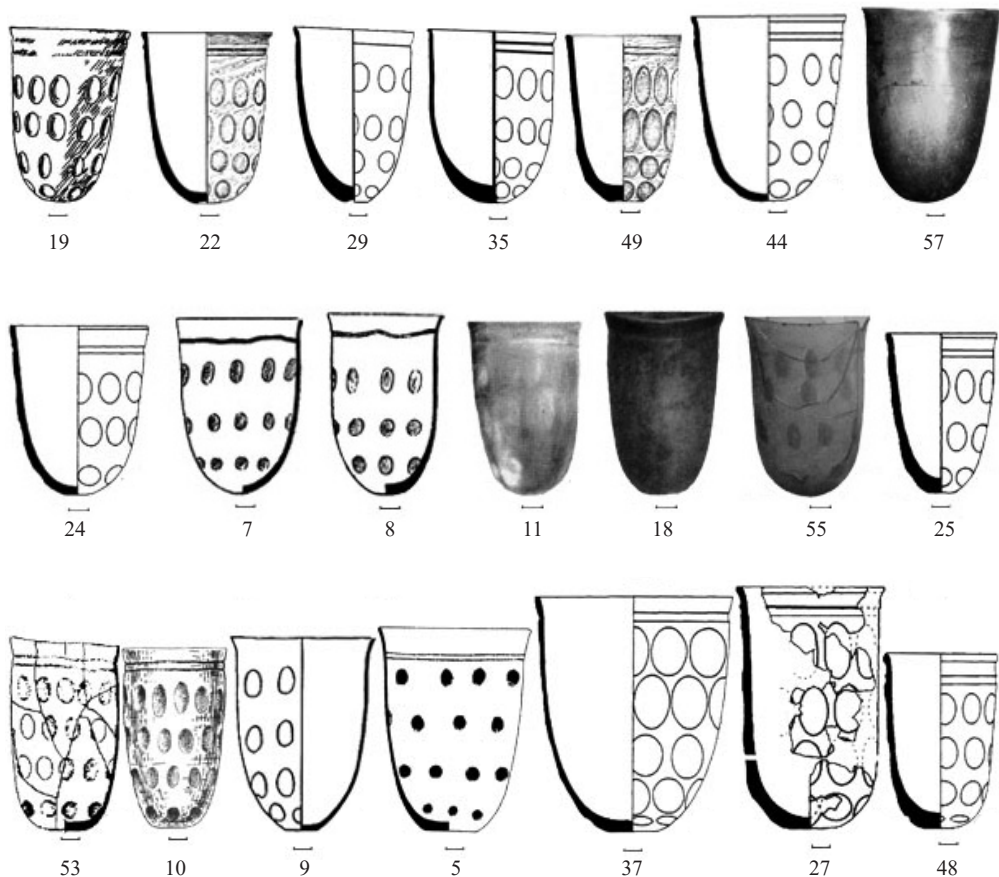
Рис. 8а. Классификация сосудов группы Eggers 230/Kowalk/Straume I, выработанная в результате исследования

Условные обозначения:

Затемненный ряд – сосуды, информацию о которых удалось добыть полностью;
Светлый ряд – сосуды, сведения о которых удалось получить частично.

18	Черняхов	225	B	Kowalk/Eggers 230	I	1	A	b	r	t
55	Журовка	10	B	Kowalk/Eggers 230	I	1	A	b	r	t
7	Суммы-Сад	1	B	Kowalk/Eggers 230	I	1	A	b	n	t
14	Lunca	35	B	Kowalk/Eggers 230	I	1	–	–	r	f
9	Беленькое	8	B	Kowalk/Eggers 230	I	1	B	b	r	f
10	Данчены	224	B	Kowalk/Eggers 230	I	1	B	b	r	f
53	Нейзац	3	B	Kowalk/Eggers 230	I	1	B	b	r	f
45	Tveitane		B	Kowalk/Eggers 230	I	2	A	a	r	f
43	Stroby		B	Kowalk/Eggers 230	I	2	A	a	r	f
3	Barlad Valea Seaca	83	B	Kowalk/Eggers 230	I	2	A	a	r	f
36	Mogosani		B	Kowalk/Eggers 230	I	2	A	a	r	f
46	Vallstenarum		B	Kowalk/Eggers 230	I	2	A	a	n	f
58	Intercisa	II	B	Kowalk/Eggers 230	I	2	A	a	n	f
34	Krefeld-Gellep	3042	B	Kowalk/Eggers 230	I	2	A	a	n	f
47	Ven		B	Kowalk/Eggers 230	I	2	A	a	n	f
2	Spantov	10	B	Kowalk/Eggers 230	I	2	A	a	n	f
32	Kleszewo		B	Kowalk/Eggers 230	I	2	A	a	n	f
4	Barlad Valea Seaca	295	B	Kowalk/Eggers 230	I	2	A	a		f
15	Lunca (из коллекции С. Балабана)	–	B	Kowalk/Eggers 230	I	2	A	b	r	f
16	Mihalaseni	405	B	Kowalk/Eggers 230	I	2	A	b	r	f
20	Червоное	5	B	Kowalk/Eggers 230	I	2	A	b	r	f
13	Lunca	21	B	Kowalk/Eggers 230	I	2	A	b	r	f
37	Orslev		B	Kowalk/Eggers 230	I	2	B	b	r	f
5	Barlad Valea Seaca	380	B	Kowalk/Eggers 230	I	2	B	b	r	f
19	Оселивка	15	B	Kowalk/Eggers 230	II	1	A	a	r	f
29	Hvornum	16	B	Kowalk/Eggers 230	II	1	A	a	r	f
44	Tofte	17	B	Kowalk/Eggers 230	II	1	A	a	r	f
22	Borkenhagen	18	B	Kowalk/Eggers 230	II	1	A	a	r	f
25	Фоуна		B	Kowalk/Eggers 230	II	1	A	a	r	t
35	Merlosegaard		B	Kowalk/Eggers 230	II	1	A	a	r	f
49	Vietkow		B	Kowalk/Eggers 230	II	1	A	a	r	f
57	Гньтки		B	Kowalk/Eggers 230	II	2	A	a	r	f
12	Косаново	37	B	Kowalk/Eggers 230	I	2			r	f
38	Bogdanesti		B	Kowalk/Eggers 230						
39	Pietrosele		B	Kowalk/Eggers 230			A	a	r	t
21	Varcea	50	B	Kowalk/Eggers 230						
48	Vestly		M	Kowalk/Eggers 230	II	1	B	b	n	t
27	Halle		M	Kowalk/Eggers 230	II	2	B	b	r	f

Рис. 86. Классификация сосудов группы Eggers 230/Kowalk/Straume I, выработанная в результате исследования (продолжение)

Чрезвычайно важно было поддерживать примерно однородную температуру заготовки и расплавленного стекла на конце понтия при ее креплении. Если температура ниже, из-за достаточно плохой вязкости стекла понтия может плохо закрепиться и при внешних механических воздействиях стекло может легко отломиться на месте крепления к заготовке. Если же температура выше, то хорошо закрепленная понтия, позднее при отделении от заготовки, может вырвать кусок стекла из днища сосуда, в результате чего на дне посуды оставался след. Схожий дефект отчетливо прослеживается на днищах римских стеклянных сосудов (Рис. 9, а). Скорее всего, мастера-стеклодувы предпочитали второй вариант первому и достаточно сильно разогревали стекло для лучшего закрепления понтии⁴⁶. После отделения от стеклодувной трубки изделие также могло закрепляться при помощи специальных захватов. Далее, удерживая таким образом заготовку, мастер формировал венчик сосуда. Затем стеклодув отделял сосуд от понтии и помещал его в печь с более низкой температурой, где изделие медленно остывало.



Рис. 9. Днища сосудов, изготовленных при помощи понтии:

а – римские сосуды, найденные в стекольной мастерской в Хэмбэчском лесу; (Wedepohl K. H., Gaitzsch W. and A. B. *Follmann-Schultz*. Glassmaking and Glassworking in Six Roman Factories in the Hambach Forest, Germany // *Annales de l'Association Internationale pour l'Histoire du Verre*. New York: The Corning Museum of Glass, 2003. Fig. 2.7, 2.8, 2.9, 2.11); б – сосуды группы Eggers 230/Kowalk/Straume I, найденные на территории Барбарикума 3 – Barlad Valea Seaca (погр. 83), 4 – Barlad Valea Seaca (погр. 295), 22 – Borkenhagen, 23 – Eide, 26 – Håland, 32 – Kleszewo, 50 – Zabieniec, 56 – Дружное (50, 22, 32 – *Rau G.* Köpergräber mit Glassbeigaben des 4. nachchristlichen Jahrhunderts im Oder-Weichel-Raum // *Acta Praehistorica et Archaeologica*. 1972. № 3. Abb. 68, 24, 25; 23 – *Rau G.* Spätantike Facettenschliffgläser in Nord- und Osteuropa // *Acta Praehistorica et Archaeologica*. 2008. № 40. Abb. 6:7; 45, 47, 15, 26 – *Straume E.* Gläser mit Facettenschiff aus skandinavischen Gräbern des 4. und 5. Jahrhunderts nach Chr. Oslo, 1987. Taf. 2, 3, 4; 56 – *Шабанов С. Б.* Сармато-германские контакты в предгорном Крыму в позднеримское время (по материалам стеклянной посуды) // *Проблемы истории, филологии, культуры*. 2015. № 3. Puc. 1:7; 3, 4 – *Pánszél S., Dobos A.* Facet Cut Glass Vessels of the late 3-rd to 5-th Century AD. Analysis of Finds from North Danubian Romania // *Funerary Offerings and Votive Depositions in Europe's 1-st Millenium AD*. Cluj-Napoca, 2007. Pl. I)

Следующий этап заключался в нанесении шлифованного декора на стенки сосуда. По нашему мнению, при помощи шлифования мастер также удалял дефекты, оставшиеся в процессе изготовления заготовки. Например, в каталогах Г. Рау и Э. Штрауме фигурирует выражение «отшлифованный край»⁴⁷, которое, возможно, свидетельствует о том, что после отделения венчика от стеклодувной трубки мастер удалял образовавшиеся в результате этого процесса дефекты либо во время формирования венчика, либо спустя некоторое время после остывания заготовки, при помощи шлифования. Таким образом, можно предположить, что дефекты, оставшиеся вследствие отделения заготовки от понтии, мастер также удалял при помощи шлифования, и *прошлифованная фасетка на дне готового сосуда, возможно, является свидетельством применения такой технологии.*

Аргументом в пользу указанной теории являются следы понтии на римских сосудах. Достаточно глубокие (1–3 мм), они служили среди римских ремесленников маркировкой мастерской, производившей подобные изделия⁴⁸. Прошлифованная фасетка на днищах сосудов группы Eggers 230/Kowalk/Straume I, как правило, гораздо глубже декора, нанесенного на стенки сосуда, а также достаточно схожа по диаметру (круглая, в отличие от фасеток, нанесенных на стенки сосуда) и глубине со следами понтии на римских изделиях (Рис. 9, б).

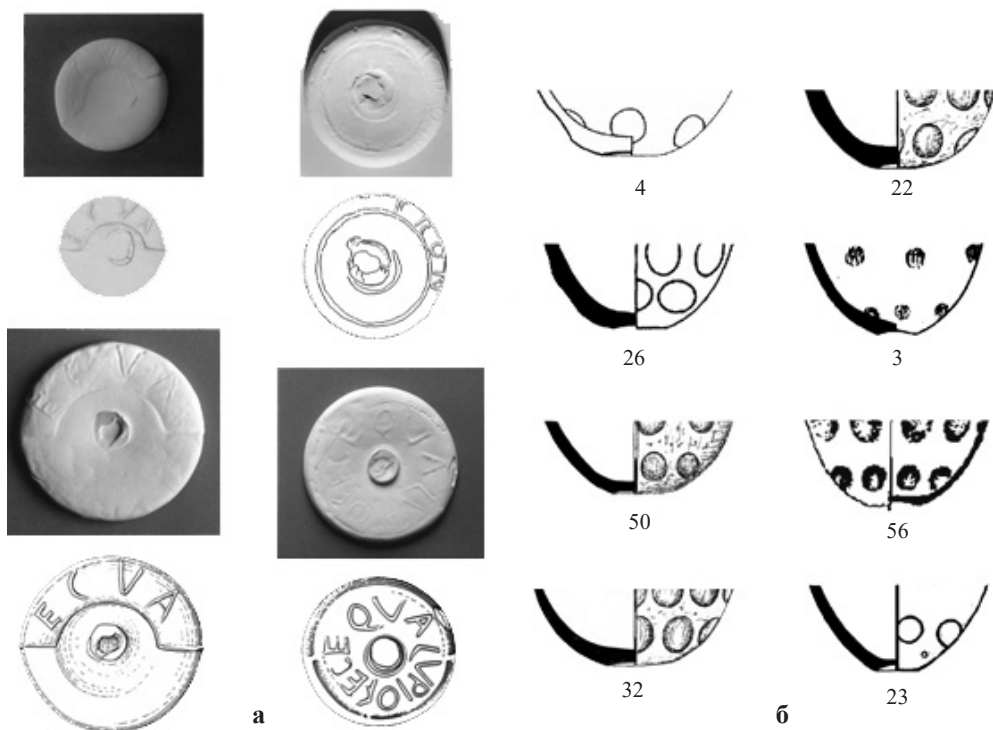
Типология сосудов группы Eggers 230/Kowalk/Straume I. Следует отметить отсутствие стандартизации и унификации описания находок в каталогах исследователей, из-за чего иногда складывается впечатление о слабой степени ознакомленности авторов с использованными ими материалами. Ввиду влияния названных факторов, а также отсутствия возможности работать непосредственно с этой категорией вещей, представленная нами типология может иметь определенные неточности.

Всего для создания типологии были отобраны 52 целых (реставрированных) сосуда из 52 погребений 44 могильников. Классификации поддаются лишь целые формы сосудов. Основными типобразующими признаками являются такие особенности строения главных конструктивных элементов стеклянных сосудов (венчик, тулово, дно и их технические параметры), а также особенности оформления и расположения элементов декорирования: прошлифованных фасеток и проточенных канавок. Так, **вид** стеклянных сосудов определяется способом их изготовления (moulding/blowing); **группа** – наличием схожих элементов декора (Eggers 230); **подгруппа** – соотношением толщины стенок в районе венчика и в районе дна (0,1–0,3/0,1–0,6 см; 0,3–0,4/0,7–1,2 см). Соотношение высоты и диаметра венчика определяет **тип** (9,3–11,5/6,2–8,5 см; 12–14/8–9,9 см); форма дна – **подтип** (округлое; плоское); наличие следов применения понтии – **вариант**. **Подвариант** определяет развернутость венчика, а **серию** – количество рядов фасеток (3, 4). *Вид* обозначается латинскими прописными буквами “М” и “В”; *группа* – порядковым номером в списке форм римских импортов на территории Свободной Германии; *подгруппа* – римскими цифрами; *тип* – арабскими цифрами; *подтип* – латинскими прописными буквами “А” и “В”; *вариант* – прописными “а” и “б”; *подвариант* – “r” и “n”, а *серия* – “f” (four) и “t” (three).

В ходе исследования выделено два вида, одна группа, две подгруппы, два типа, два подтипа, два варианта, два подварианта и две серии стеклянных сосудов группы Eggers 230/Kowalk/Straume I (Рис. 8).

Применение картографического метода (Рис. 1). Отметим существование в Барбарике нескольких регионов распространения специфических особенностей технологии производства стеклянных сосудов группы Eggers 230/Kowalk/Straume I. Эти особенности подтверждаются классификационными различиями сосудов, найденных в разных уголках Северо-Западной и Юго-Восточной Европы. Так, о распространении технологии литья для данной группы сосудов можно говорить пока только на территории Скандинавии. Сосуды, изготовленные без применения понтии найдены лишь в Румынии, Молдове и Украине. В то же время находки, изготовленные с использованием понтии, преобладают на территории Дании, южного побережья Балтийского моря, Скандинавии и прилегающих островов. В Подунавье и Крыму такие сосуды встречаются наравне с изделиями, изготовленными без применения понтии. Также отметим формирование локальной серии сосудов, находки которых представлены пока только на территории Северо-Восточной Украины. Особенностью производства этой подгруппы сосудов является отсутствие следов применения понтии при изготовлении и декорировании лишь тремя рядами фасеток.

Таким образом, можно предположить существование торгового потока Скандинавия, Дания – Подунавье, Крым, проходящего через земли Германии, Польши, Венгрии, Румынии и Правобережной Украины, а также наличие в пределах Северо-Восточной Украины некоего автономного центра производства сосудов группы Eggers 230/Kowalk/Straume I, обладающего специфическими особенностями изготовления и декорирования изделий. Оперировать лишь узкой группой категории вещей для построения таких выводов довольно сложно, поэтому основной задачей последующих исследований в этой сфере должны стать подробная классификация материалов и рассмотрение различных групп, категорий вещей в комплексе взаимосвязей локальных и региональных тенденций, технологий, «моды» и прочих факторов.

¹ Eggers H. J. Der römische Import im Freien Germanien. Hamburg, 1951. S. 17–20.

² Rau G. Körpergräber mit Glassbeigaben des 4. nachchristlichen Jahrhunderts im Oder-Weichel-Raum // Acta Praehistorica et Archaeologica. 1972. № 3. S. 124–133.

³ Rau G. Spätantike Facettschliffgläser in Nord- und Osteuropa // Acta Praehistorica et Archaeologica. 2008. № 40. S. 222–223.

⁴ Straume E. Gläser mit Facettenschiff aus skandinavischen Gräbern des 4. und 5. Jahrhunderts nach Chr. Oslo, 1987. S. 28–33.

⁵ Пепраускас О. В. Скляні посудини типу Еггерс/230 в черняхівській культурі: хронологічний аспект // ОІУМ. Київ, 2015. № 5. С. 89–106.

⁶ Tejral J. Neue Aspekte der frühvölkerwanderungszeitlichen Chronologie im Mitteldonaauraum // Neue Beiträge zur Erforschung der Spätantike im mitteltren Donaauraum. Brno, 1997. S. 43–80.

⁷ Eggers H. J. Der römische Import... S. 17–20.

⁸ Rau G. Körpergräber mit Glassbeigaben... S. 124–133.

⁹ Rau G. Spätantike Facettschliffgläser... S. 222–223.

¹⁰ Straume E. Gläser mit Facettenschiff... S. 28–33.

¹¹ Lund Hansen U. Römischer Import im Norden. København, 1987. S. 88, 210, 413.

¹² Stawiarska T. Naczynia szklane okresu rzymskiego z terenu Polski. Warszawa, 1999. S. 147.

¹³ Gavrituchin I. Cut Glass Beakers within the Context of Studies in the Connections between the South of Eastern Europe and Scandinavia in the Late Period of Roman Influence and the Great Migration Periods // Inter ambo Maria: Contacts between Scandinavia and the Crimea in the Roman Period. Kristiansand-Simferopol, 2011. P. 57-70.

¹⁴ Пепраускас О. В. Скляні посудини типу Еггерс/230... С. 89–106.

¹⁵ Eggers H. J. Der römische Import... S. 17–20.

¹⁶ Rau G. Körpergräber mit Glassbeigaben... S. 124–133.

¹⁷ Straume E. Gläser mit Facettenschiff... S. 28–33.

¹⁸ Lund Hansen U. Römischer Import... S. 88, 210, 413.

¹⁹ Stawiarska T. Naczynia szklane... S. 147.

²⁰ Vaday A. Late Sarmatian Graves and their Connections within the Great Hungarian Plain // Slovenská archeológia. 1994. XLII. S. 41–50.

²¹ Barkóczy L. Pannonische Glasfunde in Ungarn. Budapest, 1988. S. 105.

²² Gomolka-Fuchs G. Gläser der Sântana de Mureş-Cernjachov-Kultur // Die Sântana de Mureş-Cernjachov-Kultur. Bonn, 1999. S. 35–45.

²³ Кроноткин В. В. Римские импортные изделия в Восточной Европе (II в. до н.э. – V в. н.э.) // Свод археологических источников. 1970. Д1-27. С. 96–111.

²⁴ Сымонович Э. А. Стекланные кубки из Журавки // Краткие сообщения Института археологии АН СССР. 1964. № 102. С. 8–13.

²⁵ Gavrituchin I. Cut Glass Beakers... P. 57-70.

²⁶ Пепраускас О. В. Скляні посудини типу Еггерс/230... С. 89–106.

²⁷ Pánszél S., Dobos A. Facet Cut Glass Vessels of the late 3rd to 5th Century AD. Analysis of Finds from North Danubian Romania // Funerary Offerings and Votive Depositions in Europe's 1-st Millennium AD. Cluj-Napoca, 2007. P. 67-97.

²⁸ Croitoru C. Short considerations on glass beakers discovered in the Sântana de Mureş environment between the Carpathians and Pruth // Supplementum cercetării arheologice. Bucharest, 2009. № XVI. S. 213–245.

²⁹ Шабанов С. Б. Сармато-германские контакты в предгорном Крыму в позднеримское время (по материалам стеклянной посуды) // Проблемы истории, филологии, культуры. 2015. № 3. С. 213–230.

³⁰ Sjöernquist B. A Glass Beaker with Cut Decoration, Found an Uppåkra // Continuity for Centuries. A Ceremonial Building and its Context at Uppåkra, Southern – Sweden, 2004. P. 153-166.

³¹ Шукин М. Б., Щербакова Т. И. К хронологии могильника Данчены // Рафалович И. А. Данчены. Могильник черняховской культуры III–IV вв. н.э. Кишинев, 1986. С. 7–28.

- ³² *Wedepohl K. H., Gaitzsch W. and A. B. Follmann-Schultz.* Glassmaking and Glassworking in Six Roman Factories in the Hambach Forest, Germany // *Annales du 15e Congrès de l'Association Internationale pour l'Histoire du Verre.* New York: The Corning Museum of Glass, 2003. P. 56-61.
- ³³ *Nicholson P. T. and Jackson C. M.* Tell El-Amarna and the Glassmakers Workshop of the Second Millennium BC // *Nenna, M-D.* (ed.) *La Route du Verre: Ateliers primaires et secondaires du second millénaire av. J.-C. au Moyen Âge.* Lyon: Maison de l'Orient Méditerranéen-Jean Pouilloux, 2000. S. 11–21.
- ³⁴ *Fleming S. J.* Roman glass: reflections on cultural change. Philadelphia: University of Pennsylvania Museum, 1999. P. 39.
- ³⁵ *Rau G.* Köpergräber mit Glassbeigaben... S. 124–133; *Rau G.* Spätantike Facettschliffgläser... S. 222–223; *Gomolka-Fuchs G.* Gläser der Sîntana de Mureş–Cernjachov–Kultur... S. 35–45; *Straume E.* Gläser mit Facettenschiff... S. 28–33; *Gavrituchin I.* Cut Glass Beakers... P. 57-70.
- ³⁶ *Щанова Ю. Л.* Мастерская по производству стекла у с. Комарово (III–IV век) // *Советская археология.* 1957. № 3. С. 230–242.
- ³⁷ *Петраускас О. В.* Скляні посудини типу Еггерс/230... С. 89–106.
- ³⁸ *Werner J.* Dänceny und Brangstrup. Untersuchungen zur Cernjahov-Kultur zwischen Sereth und Dnister, und zu den "Rechtumzentren" auf Fünen // *Bonner Jahrbücher.* 1988. Bd. 188. S. 153–168.
- ³⁹ *Gavrituchin I.* Cut Glass Beakers... P. 57-70.
- ⁴⁰ *Шабанов С. Б.* Сармато-германские контакты... С. 213–230.
- ⁴¹ *Румянцева О. С.* Стекло I тыс. н. э.: происхождение и распространение по данным химического состава и изотопного анализа // *Краткие сообщения Института археологии РАН.* 2015. № 237. С. 20–49.
- ⁴² *Prior J. D.* The Impact of Glassblowing on the Early-Roman Glass Industry (circa 50 B.C. A.D. 79) // *Durham theses.* Durham University, 2015. P. 50-80.
- ⁴³ *Петраускас О. В.* Скляні посудини типу Еггерс/230... С. 89–106.
- ⁴⁴ *Whitehouse D.* The pontil in Roman world: A preliminary survey // *Glass of the Roman world.* Oxford, 2015. P. 57-61.
- ⁴⁵ *Prior J. D.* The Impact of Glassblowing... P. 50-80.
- ⁴⁶ *Whitehouse D.* The pontil in Roman world... P. 57-61.
- ⁴⁷ *Rau G.* Köpergräber mit Glassbeigaben... S. 124–133; *Straume E.* Gläser mit Facettenschiff... S. 28–33.
- ⁴⁸ *Whitehouse D.* The pontil in Roman world... P. 57-61.

ПОДРАЗДЕЛЕНИЯ *EQUITES DALMATAE* В АРМИИ РИМСКОЙ ИМПЕРИИ ВО ВТОРОЙ ПОЛОВИНЕ III–V ВВ.

О. В. Вус

Вус О. В. Підрозділи *equites Dalmatae* в армії Римської імперії в другій половині III–V ст. Стаття присвячена історії формування та розвитку мобільного з'єднання римської армії – Далматської кінноти. У другій пол. III–V ст. з'єднання брало активну участь в бойових діях на Балканах та Близькому Сході. На початку IV ст. кіннота Далматів увійшла до складу польової армії Константина I (306–337). Після 378 р. н. е. підрозділи *equites Dalmatae* розподілили по численних прикордонних гарнізонах, чим значно посилили оборону Балканських провінцій Римської держави.

Ключові слова: Римська імперія; армія; *equites Dalmatae*; Балканські провінції.

Вус О. В. Подразделения *equites Dalmatae* в армии Римской империи во второй половине III–V вв. Статья посвящена истории формирования и развития мобильного соединения римской армии – Далматской конницы. Во второй половине III–V вв. это соединение активно участвовало в боевых действиях на Балканах и Ближнем Востоке. В начале IV в. конница Далматов вошла в состав полевой армии Константина I (306–337). После 378 г. н. э. подразделения *equites Dalmatae* распределили по многочисленным пограничным гарнизонам, чем значительно усилили оборону Балканских провинций Римской империи.

Ключевые слова: Римская империя; армия; *equites Dalmatae*; Балканские провинции.

Vus O. V. *Equites Dalmatae* Units in the Army of the Roman Empire in the second half of the 3rd–5th centuries. The article is devoted to the history of formation and development of the mobile force of the Roman army – Dalmatian cavalry. In the latter part of the 3rd–5th centuries these forces took an active part in the combat operations on the Balkans and the Near East. At the beginning of the 4th century cavalry Dalmatians joined the field army under the leadership of Constantine I (306–337). After the year 378 A.D. *equites Dalmatae* units were grouped out into numerous border military reservations, and thus shoring up defences of the Balkan province of the Roman Empire.

Keywords: The Roman Empire; army; *equites Dalmatae*; the Balkan provinces.

В первых веках новой эры армия Римской империи была преимущественно армией пехоты, и небольшие конные подразделения выполняли в ней лишь вспомогательные задачи. Однако во второй половине III в. ситуация изменилась как в сторону увеличения количества конных частей, так и резкого подъема их значения в деле обороны римских границ. Причиной тому были участвовавшие набеги «варваров» и территориальные потери Империи. В 254–259 гг. франки прорвали римскую границу на Рейне, и, опустошив Галлию и Испанию, дошли до побережья Северной Африки¹. В 256 г. аламанны преодолели оборонительный рубеж в Реции и захватили Десятинные поля в верховьях Рейна и Дуная². В 258 г. они вторглись в Северную Италию через Бреннеров перевал в Альпах. Хотя римскому императору Галлиену (253–268) удалось отбить это нападение³, сам факт прорыва означал, что германские племена вышли на прямые подступы к Апеннинскому полуострову.

В 259 г., в качестве ответной меры, Галлиен приступил к формированию сводного конного корпуса из множества небольших кавалерийских подразделений⁴. Главной причиной создания корпуса была высокая оперативная подвижность конницы, возможность переброски конных частей на большие расстояния в направлении угрожаемых участков границ, а также значительное тактическое превосходство всадников перед пехотинцами на поле боя. Кроме борьбы с германскими нашествиями, корпус призван был защищать Италию от наместника Верхней и Нижней Германии Постума, который в 260 г. предал Галлиена, убил в Кельне его сына и соправителя Салонина (242–260), и провозгласил себя императором Галлии⁵. В любой момент войска узурпатора могли перейти через Альпы.

Поэтому соединение первоначально располагалось в Северной Италии, в Медиолане, на примерно равном расстоянии от границ и от столицы⁶. По сути, сформированный Гал-

лиеном корпус был главным мобильным резервом римской армии. Командующий корпусом – Маний Ацилий Авреол – занимал одну из самых высоких ступеней в военной иерархии Римского государства⁷. Он подчинялся лишь императору, а уровень его полномочий был даже выше полномочий префектов преторианской гвардии⁸. Однако, в 268 г. Авреол использовал свое служебное положение для организации заговора и военного мятежа, в результате которого император Галлиен был убит⁹.

По мнению И. П. Сергеева, основу конного корпуса составили кавалеристы, отозванные из дислоцировавшихся в Германии легионов¹⁰, а уже потом в состав соединения были включены конные подразделения *Dalmatae*, *Mauri*, *sagittarii*, *promoti*, *scutarii*, *stabilesiani*, *Osroeni* и др.¹¹. Отчасти это объясняется тем, что в распоряжении Галлиена оставались людские ресурсы только Италии, балканских, придунайских и североафриканских провинций Империи¹².

Значительная часть конного корпуса набиралась в западно-балканских провинциях (из далматов, дарданцев и паннонцев¹³) на территории современных Албании, Македонии, Сербии и Хорватии, что позволило римскому командованию выделить их отряды из общей массы кавалеристов в особое соединение. Во всяком случае, византийский комит Зосим (425 – ок. 518) неоднократно упоминал в «Новой истории» о Далматской коннице¹⁴, успешно действующей в качестве регулярного формирования в военных кампаниях императоров Галлиена (253–268), Клавдия II (268–270) и Аврелиана (270–275). В организационном отношении конница Далматов состояла из вексилляций – *vexillationes equitum Dalmatarum*¹⁵; возглавлял соединение военачальник в ранге дукса – *dux Dalmatarum*¹⁶.

В 269 г. конница Далматов отличилась на Балканах, уничтожив три тысячи герулов, певков и готов в боях на равнине Пелагонии (соврем. территория Греции и Македонии)¹⁷. Не вызывает сомнений, что в последовавших затем боевых действиях в Мезии, у Марцианополя, у Византия, в ходе деблокирования осажденной Фессалоники, всадники принимали самое активное участие¹⁸. Требеллий Поллион (вторая половина IV в.) в жизнеописании Клавдия II Готского подчеркивал «необыкновенную доблесть» *equitum Dalmatarum*, проявленную ими в боях с «варварами» во Фракии и Гемимонте в 270 г.¹⁹. Можем предположить, что после событий той войны некоторые подразделения Далматов получили в качестве боевого идентификатора изображение Македонской звезды на свои щиты²⁰. В позднеримской армии эта звезда стала традиционным знаком отличия для частей, сформированных или отличившихся на Балканах²¹.

В ходе завоевания Пальмирского царства (272–273 гг.) Далматская конница первой вступила в битву с пальмирцами и их союзниками на равнине под Эмесой²². По сообщению Зосима, несмотря на то, что в результате атаки «множество римлян оказалось внутри массы врагов, и большинство из них были убиты», римская пехота постепенно охватила с флангов войска пальмирцев, разгромила их и обратила в бегство²³.

Не исключено, что римское командование принимало меры для повышения престижа и привлекательности службы в кавалерийских частях. В 262–263 гг. монетные дворы Медиолана и Рима отчеканили партии золотых монет, в легендах которых особо подчеркивалась «преданность всадников» (*FIDEI EQVITVM*) императору Галлиену²⁴. Следу-

ющий выпуск монет, на этот раз в честь «доблести всадников» (*VIRTUS EQVIT.*), состоялся в 270-х гг. в Медиолане, во время правления императора Аврелиана²⁵. В виде особой награды командиры получали золотые медальоны «За сохранение верности» императору (*GALLIENVS AVG OB FIDEM RESERVATAM*)²⁶. Некоторые офицеры корпуса зачислялись в протекторы, имели право стоять лагерем возле штаб-квартиры Галлиена, и, возглавляемые «защитниками божественного фланга», часто лично находились при нем²⁷.



Рис. 1. Наградной медальон императора Галлиена с надписью «GALLIENVS AVG OB FIDEM RESERVATAM»

Вероятно, император Галлиен возлагал на новое мобильное соединение большие надежды, впрочем, так и не состоявшиеся. Ни деньги, ни воинские почести не помешали в 268 г. начальнику Далматской конницы Цекропию (*Cecropius, dux Dalmatarum*) вонзить свой меч в благодетеля²⁸.

А. В. Банников утверждает, что в 276 г. «именно всадники избрали императором Проба, и, несомненно, что в правление этого императора кавалерийский корпус по-прежнему сохранялся»²⁹. Однако постоянная угроза узурпации власти и, зачастую, прямое участие командования корпуса в заговорах и мятежах привели к ликвидации соединения³⁰. Возможно, оно было расформировано императором Диоклетианом (284–305).

По другой версии, расформирование конного корпуса объясняется общей стабилизацией внешнеполитического положения Империи и масштабным строительством фортификаций, организованным Диоклетианом в приграничных провинциях³¹. Так как военно-инженерные рубежи необходимо было обеспечить надежными войсками, то многие кавалерийские части распределили вдоль границ³². В любом случае, в конце III в. сформированный императором Галлиеном конный корпус прекратил свое существование как отдельное регулярное соединение, и более никто и никогда не восстанавливал его в прежнем виде.

На основании анализа *Notitia Dignitatum*³³, ряда нарративных и эпиграфических памятников, можем предположить, что подобная судьба постигла и Далматскую конницу. В 293 г., в результате военной реформы Диоклетиана, соединение было разделено на вексиляции³⁴. В эпоху правления Константина I (306–337) эти части вошли в состав полевых мобильных войск Империи – *comitatenses*³⁵. В организационном отношении *vexillatio equitum* состояли из 3–5 подразделений, в которых насчитывалось от 80 до 100 всадников³⁶. Всего в состав вексиляции входило до 500 военнослужащих³⁷. Система служебной иерархии (в порядке возрастания) выглядела так: *eques* – *circitor* – *exarchus* – *decanus* – *biarchus* – *centenarius* – *ducenarius* – *senator* – *primicerius*³⁸. Командовали конными вексиляциями офицеры в ранге препозита (*praepositus*)³⁹, а со второй половины IV в. – в ранге трибуна (*tribunus*)⁴⁰.

Достоверно неизвестно, как выглядели и чем были вооружены конники Далматы. Можем лишь утверждать, что каждый из них имел кавалерийский меч – спату (длина клинка 750–850 мм) и круглый (или овальный) щит высотой до 1180 мм и шириной 900–1000 мм. На щите обязательно присутствовал боевой идентификатор – эмблема подразделения. На голове всадники в конце III–IV вв. носили схожие с сарматскими конические шлемы (тип «Spangenhelm») либо так называемые римско-сасанидские шлемы, характеризовавшиеся уплощенной с боков яйцевидной или полусферической тульей с медиальным гребнем. Обычно стандартные солдатские шлемы IV в. изготавливались из двух половин, соединенных вдоль гребня⁴¹.



Рис. 2. Римский конный воин IV в. н. э. Современная реконструкция

Согласно решению Константина I, все соединения конницы подчинялись особому *magister equitum*⁴². Эпиграфический памятник, обнаруженный в ходе исследований цитадели *Acrae Castellum* на мысу Калиакра (Каварна, Болгария), показал, что в 341–342 гг. здесь, возможно, находилась временная ставка командующего конницей Флавия Гермогена⁴³.

Шесть вексиляций Далматской конницы несли службу на Востоке: *equites Quinto Dalmatae* и *equites Nono Dalmatae* – в составе армии *magister militum praesentalis I Orientis*⁴⁴; *equites Sexto Dalmatae* – в составе армии *magister militum praesentalis II Orientis*⁴⁵; в прямом подчинении военного магистра Востока находились *equites Tertio Dalmatae* и *equites Illyriciani Dalmatae*⁴⁶; *equites Dalmatae Comitatuses Anchialitana* дислоцировались на побережье Черного моря во Фракии⁴⁷.

Эпиграфические памятники времен совместного правления Валентиниана I (364–375), Валента II (364–378) и Грациана (367–383) надежно зафиксировали военно-инженерную практику конников Далматов в Тангии (Умм-эль-Джималь, Иордания). Здесь подразделение «преданных» *equitum Nono Dalmatarum* возводило оборонительные сооружения под руководством дукса Флавия Максима и магистра конницы и пехоты Юлия в 368 и 371 гг.⁴⁸.

Крупное подразделение Далматской конницы дислоцировалось в Киренаике. Епископ Синезий (370–413/414) из Птолемаиды (Тахира, Ливия) в письме к брату в 411 г. оговаривает, что передаст его с военнотружущим из «тагмы Далматов» (*Δαλματων τάγματος*), которых он «любит как своих собственных детей, потому что они являются жителями города»⁴⁹. Вероятно, вексиляция была расквартирована в Птолемаиде в качестве постоянного гарнизона. Размещение конников в городе, где находилась резиденция *dux Libyarum*, свидетельствует об их статусе *comitatuses* – мобильного оперативного резерва римского командующего⁵⁰.



Рис. 3. Стелла с изображением римского всадника IV в. н. э. на форуме в Риме

Шесть вексиляций Далматов несли службу на Западе: *equites Octavo Dalmatae* и *equites Dalmatae Passerentiaci* – в распоряжении *magistro equitum praesentalis* (затем *magistro equitum Galliarum*) в Галлии⁵¹; *equites Dalmatae Branodunenses* – в подчинении командующего обороной «Саксонского берега» в Британии⁵²; *equites Dalmatae*

Aquesianis Comitatus – в подчинении дукса Норика⁵³. Вексилляция *equitum Dalmatarum Divitensium*, вероятно, была переведена на Запад из Сердики (София, Болгария)⁵⁴ и в начале IV в. дислоцировалась в Колонии Юлия Августа Тауринорум в *Regio XI Transpadana* (Турин, Италия)⁵⁵. Вексилляция *equitum Dalmatarum Fortensium* в 270–271 гг. находилась в Брешии (*Regio X Venetia et Histria*)⁵⁶, а в начале IV в. была переведена в *Mediolanum* (Милан, Италия)⁵⁷.

Возможно, в конце IV в., в связи с возможным нашествием готов Алариха (382–410), вексилляция *Octavo Dalmatarum* была переведена в Цизальпийскую Галлию, в Колонию Юлия Конкордия (Портогруаро, Венето, Италия), что зафиксировано эпиграфическими памятниками⁵⁸.

В последней четверти IV в. вексилляции Далматской конницы подверглись значительному дроблению. Вероятно, отправной точкой послужила битва при Адрианополе 9 августа 378 г., имевшая катастрофические последствия для римской армии⁵⁹. В первой трети V в. *Notitia Dignitatum* четко зафиксировала последствия этого процесса для частей Далматской конницы. К 400 г. в Восточной империи несли службу 17 отрядов («клиньев»; от лат. *cuneus*), а в Западной в 420-х гг. – 31 отряд конников Далматов⁶⁰. Кроме термина *cuneus*, активно использовался термин *numerus* («число»)⁶¹, обозначающий воинскую часть вообще.

Вексилляция *equites Dalmatae Illyriciani*, дислоцировавшаяся в Восточном Средиземноморье, была разделена между дуксами Аравии, Финикии, Осроэны, Сирии, и Палестины. В конце IV в. конники стояли малыми гарнизонами в *Lataui, Barbalisso, Benosabae, Ganaba, Ziza* на территории этих провинций⁶². Эпиграфический памятник свидетельствует, что в тот же период неизвестный *numerus Dalmatarum* занял цитадель Бостры в Сирии⁶³.

Обнаруженный в 1896 г. в Эль-Бахнасе (Египет) папирус конца IV в. с отчетом о поставках продовольствия воинам *Δαλμάταις* позволяет сделать вывод, что еще один отряд конников нес службу в Оксирихе – столице провинции Аркадия⁶⁴.

В Западной империи «клинья» *equitum Dalmatarum*, подчинявшиеся дуксу *Pannoniae Secundae*, выполняли боевые задачи в *Nouvas, Albano, Cornaco, Bonoriae, Cusi, Ricti*, и *Burgentas*⁶⁵. Речную границу в провинции Валерия охраняли подразделения Далматов в *Odiabo, Ad Herculem, Cirpi, Constantiae, Campona, Uetusalinae, Adnamantia, Lussonio, Ripa Alta, Ad Statuas* и *Florentiae*⁶⁶. Благодаря *Notitia Dignitatum*, мы знаем о дислокации *cuneus equitum Dalmatarum* в *Intercisa* (провинция Валерия), на речной границе в Паннонии и Норике во *Flexo* и *Teutiborgio*. Дуксу *Moesiae primae* в Иллирике подчинялись «клинья» конных Далматов в *Aureomonto, Pinco*, и *Cuppis*⁶⁷.

Две вексилляции – *equitum Dalmatarum Divitensium* и *equitum Dalmatarum Fortensium* – в конце IV в. были переброшены из Северной Италии на Дунай, в Дакию Прибрежную. Здесь римское командование разделило их на «клинья» и определило на постоянную службу в приграничных крепостях *Augustae, Bononia, Dortico, Drobeta, Sucidava, Varina* и *Castrā Martis*⁶⁸.

Римская керамика со штампом CVND (*cuneus D[almatarum]*?⁶⁹), обнаруженная в ходе раскопок античного Томиса (Констанца, Румыния), возможно, также свидетельствует о пребывании в этом городе одного из «клиньев» Далматов. Но хотелось бы отметить, что из-за малочисленности личного состава налаживать производство керамических изделий в этих подразделениях было просто некому. «Клинья» римской конницы, разбросанные вдоль границы по Дунаю, выполняли непосредственные задания по ее охране: патрулировали местность; обеспечивали доставку сообщений между частями *ripenses*; сопровождали ценные грузы; преследовали банды грабителей; вели разведку приграничной территории за рекой. И, по всей вероятности, ни свободных частей *equites*, ни лишних бойцов у римского командования на Дунайской границе не было.

Вместе с тем, некоторые подразделения *equites Dalmatae* из числа дислоцировавшихся на Балканах привлекались для выполнения заданий за пределами полуострова. Эпиграфический памятник, обнаруженный в 1995 г. в ходе исследований Херсонеса Таврического (Севастополь, Украина), свидетельствует о пребывании неизвестного подразделения *equitum Dalmatarum* в Крыму⁷⁰, возможно, в начале IV в.⁷¹. Кроме конников Далматов, в состав вексилляции входили воины I Италийского и XI Клавдиева легионов под командованием препозита и протектора Аврелия Канди⁷².

Если предположить, что с Дунайской границы, в силу напряженного режима службы, части *equites* старались не снимать, то возникает вопрос: откуда появилось подразделение Далматов, привлекавшееся к выполнению боевых задач на Крымском полуострове?

В 1873 г. Т. Моммзен (1817–1903) опубликовал погребальную надпись на латыни на могильной плите римского военнотружущего – экзарха Валерия Ювентина⁷³. Плита была найдена в Малой Азии, в окрестностях античного города Фиатира (Ак-Хисар, Турция). Вероятно, Валерий Ювентин сложил здесь голову весной 366 г. в битве, произошедшей между войсками императора Валента (364–378) и узурпатора Прокопия (365–366)⁷⁴.

Примечательно название части, в которой служил Валерий Ювентин. Это – вексиляция *Equites Dalmatae Comitatuses Anchialitana*. Надпись на могильной плите экзарха является единственным источником, упоминающим о существовании этого подразделения. Как следует из названия, вексиляция входила в состав мобильных полевых войск Константина I (306–337), а местом ее дислокации был город Ульпия Анхиало во Фракии на западном побережье Черного моря. Как свидетельствует *Tabula Peutingeriana*, в поздней античности параллельно с *Anchialos* употреблялось название *Ancialis*⁷⁵. Соответственно и вексиляция могла называться как *Ancialitana*, так и *Anchialitana*⁷⁶.

Ныне *Anchialos* – это город Поморие в Республике Болгария. Д-р С. Торбатов утверждает, что Ульпия Анхиало, построенный при личной протекции императора Траяна (98–117), имел исключительное значение для Империи⁷⁷. Он стал основным центром романизации на берегах Бургасского залива и одним из крупнейших римских городов во Фракии. Укрепленная площадь Анхиало составляла около 60 гектаров, а его цитадель представляла собой мощную «триэтажная крепость с вратами и галереями около горната часть»⁷⁸. Не вызывает сомнений, что Анхиало, расположенный на римской дороге *Via Pontica*, которая шла вдоль берега Черного моря от Константинополя до Истрасы, нуждался в сильной войсковой защите.

Можем предположить, что в 338 г., в связи с началом войны против Персии⁷⁹, вексиляция *equites Dalmatae Comitatuses Anchialitana* была переброшена морем на Восток. После завершения войны вексиляция в *Anchialos* не вернулась. Во всяком случае, археологические артефакты, подтверждающие пребывание там конников Далматов во второй половине IV в., до сих пор не обнаружены.

Кроме *equitum Dalmatarum*, в городах Черноморского побережья и вблизи него дислоцировались следующие конные подразделения: *vexillatione II scutariorum* – в Одессосе (Варна, Болгария)⁸⁰; *equites cataphractarii Albigenses* – в Марцианополе (Девня, Болгария)⁸¹; *cohortis I Cilicium Philippianae*⁸² и *equites sagittarii iuniores*⁸³ – в Томис (Констанца, Румыния); *vexillatione XII catafractariorum* – в Истросе (Истрия, Румыния)⁸⁴; вексиляции *equites sagittarii seniores* и *equites Primi Theodosiani* (после 378 г.; дислокация неизвестна)⁸⁵. Южнее, на подступах к Константинополю, находилось неустановленное подразделение *numeri scutariorum*, частично сформированное из этнических далматов⁸⁶.

Можем предположить, что в первой половине IV в. эти конные части (кроме *Primi Theodosiani*) входили в состав полевой группировки *comitatuses*, расквартированной в провинциях Фракийского диоцеза (Европе, Гемимонте, Мезии II, Скифии) и подчинявшейся военному магистру Фракии⁸⁷.

Кроме *Via Pontica*, недалеко от Черноморского побережья проходила еще одна стратегически важная дорога (*Via Militaris*): от Аква Калидэ и Деултума она вела на север, через Балканский хребет в Марцианополь и Никополь-на-Истре⁸⁸. По этим дорогам можно было в кратчайший срок перебрасывать контингенты войск как вдоль побережья, так и к Дунайской границе. Именно поэтому во всех крупных городах вдоль *Via Pontica* и *Via Militaris* были расквартированы кавалерийские части. По первому требованию командования конные вексиляции могли покинуть свои базы, погрузиться на суда и отправиться в любую точку побережья выполнять боевые задачи.

В конце IV в. Балканскому полуострову стали угрожать гунны. Постепенно, продвигаясь на запад из степей Евразии, они заняли территории к северу от Дуная, вытеснив оттуда в 406 г. вандалов, бургундов и алан за Рейн⁸⁹. В 408 г. гунны, форсировав Дунай, захватили ряд римских крепостей в провинции *Dacia ripenses*⁹⁰. В 422 г. они опустошили Фракию⁹¹. В 433 г. вождь гуннов Руа (?–434) разорвал соглашения с Империей из-за перебежчиков, укравшихся на ее территории; орда переправилась через Дунай и вновь разорила Фракию⁹².

В следующий раз мир был нарушен в 441 г., когда войска Аттилы (434–453) и Бледы (434–444) форсировали Дунай в Восточном Иллирике; захватили Сингидун, Наисс и другие города⁹³. В 447 г. орда Аттилы переправилась через Дунай около города Рациария и приступила к тотальному опустошению Иллирика и Фракии⁹⁴. Феофан Исповедник (760–818) утверждал, что в ходе войны Аттила уничтожил все крупные города диоцеза, кроме Адрианополя, и, «разбивши полководцев Римских, захватил бесчисленное множество пленных и добычи»⁹⁵. Гунны дошли до стен Константинополя, а некоторые отряды – до Фермопил в Греции. Разгром Империи завершился сражением на полуострове Херсонес Фракийский, которое римляне проиграли⁹⁶.

Катастрофические события первой половины V в. дают четкий ответ на вопрос об отсутствии в *Notitia Dignitatum* обновленных данных о конных подразделениях, дислоцировавшихся на Балканах. Скорее всего, в ходе опустошительных нашествий 422, 433, 441 и 447 гг. оборонявшие Дунайскую границу «клинья» *equitum Dalmatarum* были попросту сметены вместе с другими частями римских войск. Те из них, которые не были разгромлены, сразу рассеялись по крепостям Восточного Иллирика и Фракии и были уничтожены позже.

Можем предположить, что в 50–80-х гг. V в. н. э. прекратили свое существование и многочисленные отряды Далматов в Западной империи.

Дольше всего части Далматской конницы продержались на Востоке и в Египте. Греческая надпись, обнаруженная в Петре (Эль-Бутра, Иордания)⁹⁷, свидетельствует, что в июле 446 г. «доблестные» воины отряда *Tertio Dalmatarum* по-прежнему охраняли столицу провинции *Palaestina III Salutaris* на стратегически важном пути из Эланы в Бостру. М. С. Дюбуа, Дж. В. Уотт и Ф. Р. Тромбли предполагают, что в 503–504 гг. подразделения *Quinto*, *Sexto* и *Nono Dalmatarum* приняли активное участие в отражении персидского наступления на Амиду в составе войск под командованием военного магистра Востока Флавия Дагалайфа Ареовинда и презентальных магистров Флавия Патрикия и Ипатия⁹⁸.

Отдельные достоверные данные о конниках Далматах относятся к эпохе правления Юстиниана I (527–565). Из текста IV-го эдикта *Corpus Iuris Civilis* известно, что в 535–536 гг. нумер «доблестных» *Tertio Dalmatarum* нес службу в провинции Финикия Ливанская, в непосредственном подчинении дукса Финикии⁹⁹. Финансовый отчет из архива Диоскора, обнаруженный в Египте, надежно зафиксировал пребывание здесь в январе 541 г. арифма «отважных» Шестых Далматов (*ἀριθμῶν τῶν γενναιοτάτων Σεξτοδαλματῶν*), находившихся в подчинении *magister militum praesentalis II Orientis*¹⁰⁰.

Можем предположить, что последние подразделения сформированной в III в. императором Галлиеном Далматской конницы несли службу на Востоке вплоть до византийско-персидской войны 572–575 гг., а, возможно, и до завоевания Сирии, Финикии и Египта арабами в первой половине VII в.

¹ *Paulus Orosius*. *Historiarum adversum paganos*. VII.22.7. URL: <http://www.thelatinlibrary.com/orosius.html> (дата обращения: 27.12.15).

² Там само.

³ Грант М. Римские императоры: Биографический справочник правителей Римской империи 31 г. до н. э. – 476 г. н. э. / Пер. с англ. М. Гитт. М.: ТЕРРА–Книжный клуб, 1998. С. 196.

⁴ Банников А. В. Этапы формирования римской походной армии и мобильная кавалерия Галлиена // Альманах современной науки и образования. 2015. № 8. С. 20–21; *Scharf R.* *Equites Dalmatae und cunei Dalmatarum in der Spätantike* // *Zeitschrift für Papyrologie und Epigraphik*. 2001. Bd. 135. S. 185; *Southern P., Dixon K. R.* *The Late Roman Army*. London, 1996. P. 12.

⁵ *Zosimus*. *Historia nova* (далее – *Zos.*) / Ed. L. Mendelsohn. Lipsiae, 1887. I.38.2; I.40.1; *Granm M.* *Римские императоры...* С. 201.

⁶ *Сергеев И. П.* *Римская Империя в III веке нашей эры. Проблемы социально-политической истории*. Харьков: Майдан, 1999. С. 60.

⁷ *Zos.* I.40.1.

⁸ *Southern P., Dixon K. R.* *The Late Roman Army...* P. 12.

⁹ Извлечения о жизни и нравах римских императоров / Пер. В. С. Соколова // *Римские историки IV века* / Отв. ред. М. А. Тимофеев. М.: РОССПЭН, 1997. С. 147.

¹⁰ *Сергеев И. П.* *Римская Империя в III веке нашей эры...* С. 60.

¹¹ Банников А. В. Эволюция римской кавалерии в III–V вв. н. э. // Проблемы античной истории. Сборник научных статей к 70-летию со дня рождения проф. Э. Д. Фролова. СПб., 2003. С. 308; *Kuhoff W.* Herrshertum und Reichskrise. Die Regierungszeit der römischen Kaiser Valerianus und Gallienus (253–268 n. Chr.). Bochum, 1979. S. 20–21; *Lewin A.* Limitanei and Comitatus in the Near East from Diocletian to Valens // *L'armée romaine de Dioclétien à Valentinien I: actes du Congrès de Lyon (12–14 septembre 2002)*. Lyon, 2004. P. 231.

¹² *Cerzees H. P.* Римская Империя в III веке нашей эры... С. 60.

¹³ *Chastagnol A.* L'évolution politique, sociale et économique du monde romain de Dioclétien à Julien. Paris, 1982. P. 257; *Trebelli Pollionis. Divus Claudius // Scriptores Historiae Augustae.* (далее – SHA). XI.9.

¹⁴ *Zos.* I.40.2; I.43.1–2; I.52.3.

¹⁵ *Méa C.* La cavalerie romaine des Sévères à Théodose. Bordeaux, 2014. P. 87, 93.

¹⁶ *Trebelli Pollionis. Gallieni Duo // SHA.* XIV.4; XIV.9.

¹⁷ *Zos.* I.43.1–2.

¹⁸ *Trebelli Pollionis. Divus Claudius // SHA.* IX.3, 7–9.

¹⁹ *Trebelli Pollionis. Divus Claudius // SHA.* XI.3, 9.

²⁰ *Notitia dignitatum in partibus Occidentis // Notitia dignitatum; accedunt Notitia urbis Constantinopolitanae et laterculi prouinciarum / Ed. O. Seeck. Berolini, 1876.* (далее – ND.Ос.). VI.13.

²¹ *DuBois M. S.* Auxillae. A compendium of non legionary units of the Roman army. Raleigh, 2015. P. 33–34, 447.

²² *Zos.* I.52.3.

²³ *Zos.* I.53.1–2.

²⁴ *Hiernard J.* Une source de l'histoire romaine: la monnaie impériale de Septime Sévère à Constantin // *Pallas – Revue d'études antiques. L'Empire romain de 192 à 325.* Toulouse, 1997. P. 105; *The Roman Imperial Coinage.* By Webb P.H. Edited by Mattingly H. & Sydenham E.A. London, 1972. Vol. V. Part I. P. 133. (33, 34, 35), P. 169 (445).

²⁵ *Hiernard J.* Une source de l'histoire romaine: la monnaie impériale de Septime Sévère à Constantin... P. 105.

²⁶ *Babelon J.* Sur un médaillon d'or inédit de Gallien // *Mélanges offerts à M. Nicolas Iorga.* Paris, 1933. P. 109–120; *Giard J.-B.* Le portrait d'autrefois. Portrait 12. Gallien. URL: <http://www.nicolas-salagnac.com/le-portrait-dautrefois/> (дата обращения 27.12.15).

²⁷ *Грант М.* Римские императоры... С. 199.

²⁸ *Trebelli Pollionis. Gallieni Duo // SHA.* XIV.4; XIV.9.

²⁹ *Банников А. В.* Этапы формирования римской походной армии и мобильная кавалерия Галлиена... С. 21.

³⁰ *Southern P., Dixon K. R.* The Late Roman Army... P. 15.

³¹ *Банников А. В.* Эволюция римской кавалерии в III–V вв. н. э. ... С. 309; *Банников А. В.* Этапы формирования римской походной армии и мобильная кавалерия Галлиена... С. 21.

³² *MacDowall S.* Late Roman Cavalryman, 236–565 A.D. Oxford, 1999. P. 5.

³³ *Notitia Dignitatum* – «Список должностей», который дает обзор административного деления поздней Римской империи, гражданских и военных должностей, организационной структуры войск. Возможно, посвященный Восточной империи раздел *Notitia Dignitatum*, был создан в 399–401 гг. и послужил образцом для раздела, посвященного Западной империи. «Западный» раздел переписывался в 20-х гг. V в. в соответствии с изменениями в управлении государством. – См.: *Bury J. B.* The *Notitia Dignitatum* // *The Journal of Roman Studies.* (далее – JRS). 1920. Vol. 10. P. 133.

³⁴ *Codex Justinianus.* VII.64.9; X.55.3.

³⁵ *Nischer E. C.* The Army reforms of Diocletian and Constantine and their modifications up to the time of the *Notitia Dignitatum* // *JRS.* 1923. Vol. 13. P. 13, 15.

³⁶ *Méa C.* La cavalerie romaine des Sévères à Théodose... P. 129 (Tableau 39).

³⁷ *Iohan. Lyd.* I.46.

³⁸ *Corpus Inscriptionum Latinarum.* (далее – CIL). III.405; *Hieronymus Stridonensis. Contra Ioannem Hierosolymitanum / Ed. J.-P. Migne. Patrologiae cursus completus. Series Latina.* Paris, 1845. Vol. 23. 19; *Grosse R.* Römische Militärgeschichte von Gallienus bis zum Beginn der byzantinischen Themenverfassung. Berlin, 1920. S. 109; *Méa C.* La cavalerie romaine des Sévères à Théodose... P. 119 (Tableau 34).

³⁹ *Inscriptiones Latinae Selectae.* (далее – ILS). I.664; ND.Ос. XXVIII.16.

⁴⁰ *Méa C.* Annexe 2. Catalogue des inscriptions. – 658, 659 // *La cavalerie romaine des Sévères à Théodose...* P. 116, 566–567.

⁴¹ *Алексинский Д. П., Жуков К. А., Бутягин А. М., Коровкин Д. С.* Римская конница. III–IV вв. // *Всадники войны: Книга Первая. Кавалерия Европы.* СПб.: Полигон, 2005. С. 119–120.

⁴² *Zos.* II.33.3.

⁴³ Текст надписи: «Ἐπὶ Φλαβίου Ἐρμογῆνου του λαμπροτάτου ἡγεμόνος καὶ τοῦτος ὁ πόργος ἀνεγ[ή]θη ἀπὸ θεμελίον». См.: *Balkanska A.* Tiris–Tirisa–Akra. Die thrakische und römisch-byzantinische Stadt am Kap Kaliakra (Scythia Minor) // *Klio: Beiträge zur Alten Geschichte.* 1980. Bd. 62. H. 1. S. 27–46.

⁴⁴ Notitia dignitatum in partibus Orientis // Notitia dignitatum; accedunt Notitia urbis Constantinopolitanae et laterculi prouinciarum / Ed. O. Seeck. Berolini, 1876. (далее – ND.Or.). V.36, 37

⁴⁵ ND.Or. VI.37.

⁴⁶ ND.Or. VII.27; XXXII.21; XXXIII.25; XXXIV.18; XXXV.15; XXXVII.16.

⁴⁷ *Băjenaru C.* Minor Fortifications in the Balkan-Danubian Area from Diocletian to Justinian. Cluj-Napoka, 2010. P. 21; *Jones A. H. M.* The Later Roman Empire 284-602: A Social, Economic, and Administrative Survey. Oxford, 1964. Vol. 1. P. 55.

⁴⁸ *Méa C.* Annexe 2. Catalogue des inscriptions. – 658, 659 // La cavalerie romaine des Sévères à Théodose... P. 566-567.

⁴⁹ Synesius Cyrenensis, vesc. di Ptolemis. Epistulae, 87 // Synesii opera cum glossis interlinearibus et scholiis marginalibus. – Bibliotheca Apostolica Vaticana. URL: http://digi.vatlib.it/view/MSS_Barb.gr.81 (дата обращения: 05.01.16).

⁵⁰ *Francisco Heredero A.* De Synesios of Cyrene and the Defence of Cyrenaica // New Perspectives on Late Antiquity in the Eastern Roman Empire. Cambridge, 2014. P. 167, 174.

⁵¹ ND.Oc. VI.56-57; VII.174-175.

⁵² ND.Oc. XXVIII.16.

⁵³ ILS. I.664; *Mommsen Th.* Das römische Militärwesen seit Diokletian // Hermes. 1889. XXIV. S. 228.

⁵⁴ CIL. III.7415.

⁵⁵ CIL. V.6998, 6999, 7000, 7001, 7012.

⁵⁶ L'Année Épigraphique 2007. (далее – АЭ). 642; CIL. V.4320.

⁵⁷ CIL. V.5823.

⁵⁸ ILS. I.2805; CIL. V.8777.

⁵⁹ Ammiani Marcellini Rerum Gestarum libri qui supersunt / Ed. W. Seyfarth. Lipsiae, 1978. Vol. I-II. XXXI.12.10-17; XXXI.13.1-19.

⁶⁰ *Scharf R.* Equites Dalmatae und cunei Dalmatarum in der Spätantike... S. 185-193.

⁶¹ *Méa C.* Annexe 1. Catalogue des unités de cavalerie // La cavalerie romaine des Sévères à Théodose... P. 452.

⁶² ND.Or. XXXII.21; XXXIII.25; XXXIV.18; XXXV.15; XXXVII.16.

⁶³ Inscriptions grecques et latines de la Syrie. Bostra (Supplément) et la plaine de la Nuqrah / Ed. M. Sartre. Beyrouth, 2011. XIII.2.9505.

⁶⁴ Oxyrhynchus Papyri. 1513 // Grenfell B. P., Hunt A. S. The Oxyrhynchus Papyri. Part XII: Nos 1405-1593 (GRM 15). London, 1916.

⁶⁵ ND.Oc. XXXII.28, 29, 31, 33, 34, 36, 37.

⁶⁶ ND.Oc. XXXIII.29, 32, 33, 34, 35, 37, 39, 40, 41, 42, 43.

⁶⁷ ND.Or. XLI.15, 18, 19.

⁶⁸ Inscriptiile grecești și latine din secolele IV-XIII descoperite în România (далее – IGLR) / Ed. Em. Popescu. București, 1976. 289 [dessins], 296 [dessin]; ND.Or. XLII.12, 14, 16, 17, 18; *Атанасова Й., Кабакчиева Г., Йоцова А., Кузманов Г., Димитров К.* Кастра Маргис: Квадрибургий и кастел. София: Агато; Св. Кл. Охридски, 2005. С. 9.

⁶⁹ *Aricescu A.* Armata in Dobrogea Romană. Bucuresti, 1977. No. 3. P. 122-123.; *Băjenaru C.* Minor Fortifications in the Balkan-Danubian Area... P. 21.

⁷⁰ *Зубарь В. М., Сарноески Т., Антонова И. А.* Новая латинская надпись из раскопок цитадели и некоторые вопросы позднеантичной истории Херсонеса // Херсонесский сборник. 2001. Вып. XI. С. 106-107.

⁷¹ *Вус О. В.* Боевая деятельность легиона Balistarii Seniores в Крыму в IV-V вв. // Laurea I. Античный мир и Средние века: Чтения памяти профессора Владимира Ивановича Кадеева. Материалы. Харьков: НТМТ, 2015. С. 74.

⁷² По версии д-ра Ф. Матеи-Попеску: «(vix(illatio) mil[(itum) legg(ionum) XI] Cl(audiae) et I Italicae [et eq(uitum) D]almata[rum])». См.: *Matei-Popescu F.* Vexillationes of Moesia Inferior composed of several or unmentioned units // The Roman Army in Moesia Inferior. Bucharest, 2010. P. 274.

⁷³ Текст надписи: «D M Val(erius) Iu(ventinus) exarcv(s), | qvi militavit annos XX in vexilla | tion. eqq. Dal. comit. Anc(h)ial[itana], vixit annos XL, collect[a]r[um] iitvlvm conscriptvm ex | bonis eivs posvervnt | bene merenti. Vale, | viator». CIL. III.405.

⁷⁴ Zos. IV.8.

⁷⁵ *Miller K.* Itineraria Romana. Römische Reisewege an der Hand der Tabula Peutingeriana. Stuttgart, 1916. S. 325 (495), 327 (499), 334 (513), 371 (588), 346 (537-538), 372 (590); Tabula Peutingeriana / Segmentvm VIII. Thracia. URL: <http://www.tabula-peutingeriana.de/tp/tpx.html> (дата обращения: 08.01.16).

⁷⁶ *Iorga N.* Histoire des Roumains et de la Romanité Orientale. Vol. I. Partie II. Le sceau de Rome. Bucarest, 1937. P. 99-100.

⁷⁷ Античный город Анхиало / Перевод Е. Дымовой // Българско национално радио. URL: <http://bnr.bg/ru/post/100122956/antichni-gorod-anhialo> (дата обращения 11.01.16).

⁷⁸ *Чуланов Б.* Каменные щиты. София: Военно издателство, 1989. С. 98-100.

- ⁷⁹ Грант М. Римские императоры... С. 199.
- ⁸⁰ АЕ 1969/1970. 575.
- ⁸¹ ND.Or. VIII.29.
- ⁸² АЕ 1957. 193.
- ⁸³ IGLR 30 [photo].
- ⁸⁴ IGLR 110 [photo].
- ⁸⁵ ND.Or. VIII.30, 32.
- ⁸⁶ АЕ 1954. 231.
- ⁸⁷ Băjenaru C. Minor Fortifications in the Balkan-Danubian... P. 21.
- ⁸⁸ Soustal P. Tabula Imperii Byzantini. Bd. 6: Thracien (Thrakē, Rodopē und Haimimontos). Vienna, 1991. S. 47–49, 63, 126–128.
- ⁸⁹ Prosperi Tironis epitoma chronicon / Ed. Th. Mommsen // Monumenta Germaniae Historica. Auctores antiquissimi (далее – MGH. AA). Berolini, 1892. T. IX. Vol. I. 1230.
- ⁹⁰ Церковная история Эрмия Созомена Саламинского. СПб., 1851. С. 617–618; Град Кула – римска крепост Кастра Маргис. URL: <http://www.bulgariancastles.com/bg/node/239> (дата обращения: 01.03.16).
- ⁹¹ Marcellini v.c. comitis chronicon additamentum (далее – Marc. Com.) / Ed. Th. Mommsen // MGH. AA. Berolini, 1894. T. XI. Vol. II. 422 V.3.
- ⁹² Феодорит Курский. Церковная история: Пер. с греч. М.: Колокол; Российская политическая энциклопедия, 1993. V.37.
- ⁹³ Marc. Com. 441 VIII.3.
- ⁹⁴ Сказания Приска Панийского / Пер. С. Дестуниса // Ученые записки второго отделения Императорской академии наук. СПб., 1861. Книга VIII. Вып. 1. С. 24.
- ⁹⁵ Летопись византийца Феофана от Диоклитиана до царей Михаила и сына его Феофилакта / Пер. В. И. Оболенского и Ф. А. Терновского. М., 1884. С. 82.
- ⁹⁶ Сказания Приска Панийского... С. 26.
- ⁹⁷ Méa C. Annexe 2. Catalogue des inscriptions. – 657 // La cavalerie romaine des Sévères à Théodose... P. 566.
- ⁹⁸ De Bello Persico // Procopii Caesariensis Opera Omnia / Rec. J. Hauriy, G. Wirth. Lipsiae, 1962. Vol. I. I.8.1–3; DuBois M. S. Auxillae... P. 445; The Chronicle of Pseudo-Joshua the Stylite / Translated with notes & introduction by J.W. Watt & F.R.. Trombley. Liverpool, 2000. P. 64 (link 307).
- ⁹⁹ Iustiniani XIII Edicta quae vocantur // Corpus Iuris Civilis / Ed. P. Krueger, Th. Mommsen, R. Schoell, W. Kroll. Berolini, 1892. Vol. 3. IV.2; Ravegnani G. Le unità dell'esercito bizantino nel VI secolo tra continuità ed innovazione // Alto medioevo mediterraneo. Firenze, 2005. P. 190-191.
- ¹⁰⁰ P. Cair. Masp. II.67126.66. URL: <http://papyri.info/ddbdp/p.cair.masp;2;67126#from-app-app06> (дата обращения: 11.09.17); Kaiser A. M. Daci und Sextodalmati. Zwei Truppen des magister militum praesentalis II Orientis in den Papyri // Imperium and Officium Working Papers. Vienna, 2011. S. 5–6. URL: <http://iowp.univie.ac.at/sites/default/files/IOWP%20-%20Daci%20und%20Sextodalmati.pdf> (дата обращения: 22.02.16).

АРХЕОЛОГИЧЕСКИЕ ДАННЫЕ НА ТЕРРИТОРИИ БОЛГАРИИ О ВЕЛИКОМ ПЕРЕСЕЛЕНИИ НАРОДОВ

Б. Борисов

Борисов Б. Археологически данни за Великото преселение на народите от територията на България. Анализът на сведенията в писмените извори показва, че федератски селища е имало край Кастра Мартис, Рациария, Алмус, Нове, Марцианопол, крепостта край с. Войвода, в градищата край Габрово и с. Дичин, в Ковачевско кале, Ятрус, крепостите край Хърлец, Големаново и Садовско кале, на хълмовете Царевец и Момина крепост във В. Търново. В тях са намерени известно количество накити и елементи на костюма, които напълно потвърждават сведенията в писмените извори.

Ключови думи: сармати; алани; остготи; вестготи; хуни; фибули; токи; гребени.

Борисов Б. Археологические данные на территории Болгарии о Великом переселении народов. Обзор сведений, почерпнутый из исторических источников, показывает, что федератские поселения находились около Кастра Мартис, Рациарии, Алмуса, Нове, Марцианополя, крепости у д. Войвода, в городищах около г. Габрово и д. Дичин, Ковачевско кале, в Ятрусе, крепости у д. Хърлец, Големаново и Садовско кале, на холмах Царевец и Момина крепость в Велико Търново. В этих поселениях открыты украшения и элементы костюма, которые вполне подтверждают сведения письменных источников.

Ключевые слова: сарматы; аланы; остготы; вестготы; гунны; фибулы; пряжки; гребни.

Boriso B. Archaeological Data about the Great Migration of Peoples from the Bulgarian Territory. The analysis of the information in the written historical sources shows that there were federative settlements near Castra Martis, Ratiaria, Almus, Novae, Marcianopolis, the fortress near Voivoda, the ruins near Gabrovo and Dichin, Kovachevsko kale, Iatrus, the fortresses near Hurllets, Golemanovo and Sadovsko kale, on the hills of Tsarevets and Momina krepost in V. Tarnovo. Certain adornments and costume elements were found in them and they absolutely confirm the written sources' data.

Keywords: Sarmathians; Alans; Ostrogoths; Visigoths; Huns; fibulas; buckles; combs.

Ранневизантийское время (IV – начало VII вв.) отмечено почти постоянными варварскими нашествиями, которые приводят к существенным переменам в этническом облике всей Европы и Северной Африки и в конечном счете – к распаду Римской империи и возникновению на ее территории ряда варварских государств. Поэтому в исторической науке принято называть этот период «Великим переселением народов». Причины этих колоссальных движений человеческих масс, породивших коренные этнические изменения и конкретные исторические события, являются предметом огромного количества научных исследований.

Эти события не обошли территорию диоцеза Фракия, куда входили и нынешние болгарские земли. В сущности, большие этнические изменения в восточной части Балканского полуострова начались намного раньше – еще в середине III в., когда имели место готские нашествия. Чуть позже, в 271–272 гг., Аврелиан вел войну против готов, карпов и роксоланов, которые отправились на юг от Дунайской границы. Большая часть побежденных карпов поселилась во Фракии. Через несколько лет, в 280 г., во Фракии поселились и 100 тысяч бастарнов¹. Вероятнее всего, здесь речь идет о диоцезе, а не о провинции Фракия. С середины 280-х годов через территорию Болгарии прошли и карпы, сарматы, вандалы, астинги, певки, бургунды, тайфалы, тервинги, гревтунги, херулы, бастарны, гепиды и другие варварские племена. В исторических источниках можно найти много сведений о заселении «варварами» провинций Верхняя и Нижняя Мизия, Скифия и Фракия.

Анализ письменных и археологических сведений показывает, что варварские нашествия во время Великого переселения народов затронули нынешние болгарские земли в разной степени – намного сильнее территорию Северной Болгарии, нежели территорию Южной (Рис. 1 а). Более того, отсутствие «варварских» находок к югу от Балканского хребта дает основание некоторым болгарским ученым считать, что Великое переселение

Карта на старогерманските находки от VІ в.

1. Оресос (Варна) и Варненско
2. Доланге, Варненско
3. Марцианополис (Девня)
4. Каспик
5. Розачево, Добричко
6. Черновсково, Шуменско
7. Манастир, Добричко
8. Хитово, Добричко
9. Себерия, Добричко
10. Бастрели, Добричко
11. Войничково, Добричко
12. Каспичан (вб. Каузерница)
13. Войвода, Шуменско
14. Мозина, Шуменско
15. Жълтър, Шуменско
16. Шушен и Шуменско
17. Черчеца, Шуменско
18. Аралоцево, Шуменско
19. Санин, Шуменско
20. Нова Пазар
21. Рити, Шуменско
22. Гуноболна, Шуменско
23. Аралоцево, Шуменско
24. Върбица, Шуменско
25. Илчаново, Сливенско
26. Меглен, Сливенско
27. Нова Черна, Силистренско
28. Каспичово, Русенско
29. Русе
30. Красни, Русенско
31. Винрус (Кривина, Русенско)
32. Нова Трап, Русенско
33. Слънчарен, Русенско
34. Вардрин, Сливенско
35. Нова
36. Велоко Търново (Парфети)
37. Битовоаре, Плевенско
38. Трени
39. Саровета, Плевенско
40. Екрус (Пазен, Плевенско)
41. Писаново, Плевенско
42. Хораси, Врачанско
43. Алмазар, Врачанско
44. Рашарин (Арчар, Врачанско)
45. Перник
46. Комарево, Брестнишко
47. Пловдив
48. Каблаци (Вябос)

Карта на Евелин Генчева 2003 г.



Рис. 1 а. Карта варварских находки (Генчева Е. Готско присъствие в Нова (достигения и проблеми) // Готите и старогерманското културно-историческо присъствие по българските земи. София: Balkan Media, 2003. С. 63–68); б – Остготы V–VI вв. (Wolfram H. Die Goten auf dem Territorium des heutigen Bulgariens // Готите и старогерманското културно-историческо присъствие по българските земи. София: Balkan Media, 2003. С. 19–22)

народов вообще не коснулось этой территории. Вот почему цель настоящего исследования – представить как можно более полную картину археологических данных, свидетельствующих о периоде Великого переселения народов и подтверждающих или дополняющих сведения из исторических источников.

В связи с обезлюдением огромных районов римские императоры начали селить там «варварское» население в качестве колонов или федератов. Они, однако, были не совсем надежным союзником власти и очень часто, особенно при задержке жалования, поднимались на бунт против императора. По этой причине центральная власть старалась селить федератов подальше от столицы. Письменные источники также свидетельствуют о федератских поселениях, расположенных в основном на территории провинций Нижняя Мизия и Прибрежная Дакия, т.е. на территории нынешней Северной Болгарии. Федератские поселения, хотя и реже, возникали и на территории собственно Фракии. Например, в 334 г. Константин Великий поселил во Фракии, Скифии и Македонии 300 тысяч сарматов-язигов². Нет сомнения, что в данном случае речь идет о провинции, а не о диоцезе Фракия. Во второй четверти IV в. (348 г.), в результате религиозных противоречий, большая группа готов во главе со своим епископом Вульфиллой получили разрешение поселиться на территории города Никоплис ад Иструм (около нынешней деревни Никюп в районе г. Велико Тырново). Йордан, называя их *Gothi minores*, свидетельствует, что они были многочисленны и в VI в. продолжали жить в том же месте. Сведения о *Gothi minores* дает и Исидор Севильский, который считает, что они отказались участвовать в вестготском восстании в 378–382 гг.³ По мнению В. Велкова, часть из этих готов поселилась в крепостях на холмах Царевец и Момина крепость в г. Велико Тырново.

Вся вторая половина IV в. отмечена почти непрерывными столкновениями между Империей и вестготами, закончившиеся в 401 г., когда Аларих и подчиненные ему вестготы покинули Балканский полуостров и отправились в Италию. Множество вестготов, однако, осталось жить в качестве федератов в поселениях к югу от Дуная.

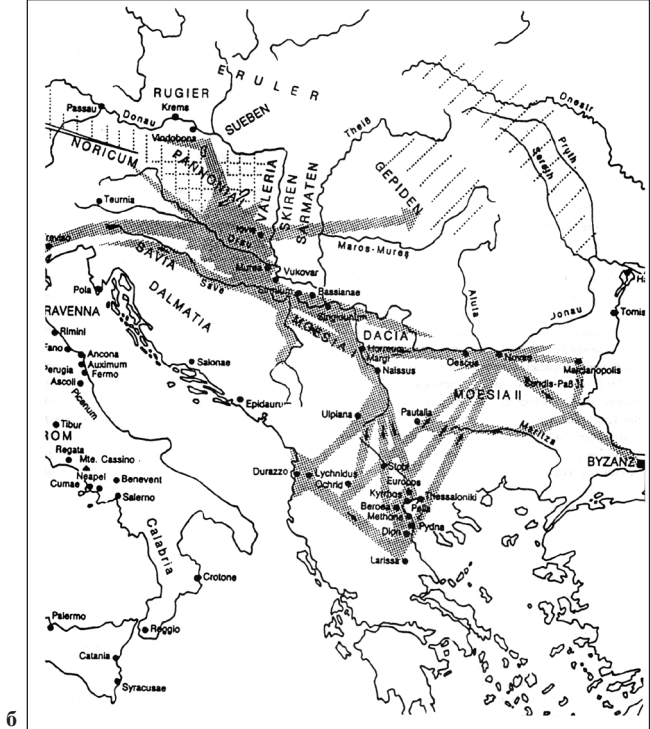
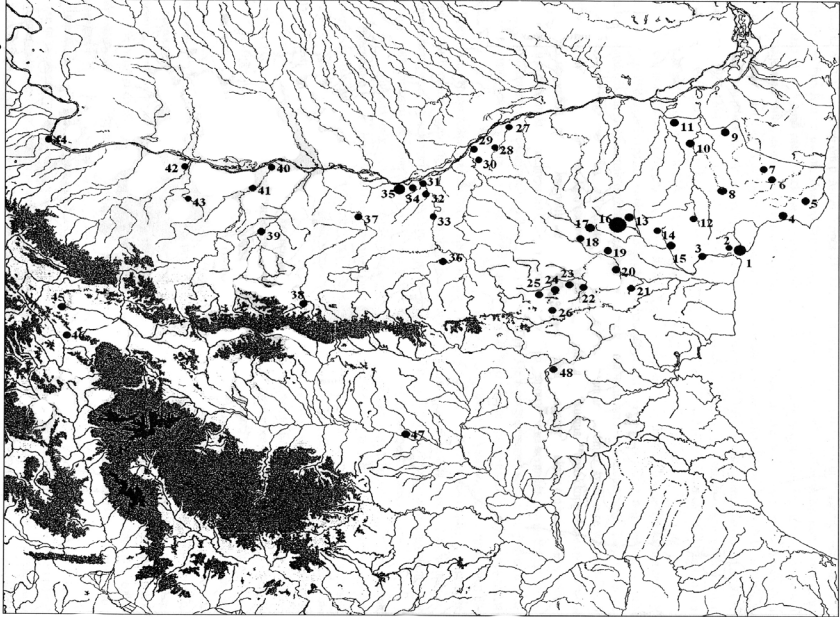
С остготами связана новая волна восточногерманских поселенцев середины V в. (Рис. 1 б). С начала Великого переселения народов и после распада остготского племенного союза они были увлечены гуннами в их поход на запад, а после смерти Атиллы в 453 г. направились на юг – в Византию, заключили с ней договор и поселились в провинциях Нижняя Мизия и Прибрежная Дакия.

Политическая борьба во время правления Льва I (457–474) стала причиной нового нарушения мира в балканских провинциях. Борьба между группировками – проготской во главе с Аспаром и происаврийской – закончилась победой второй. Аспар был убит после предательства, что привело к восстанию остготов во главе с Теодорихом Страбоном. Ранее эти остготы жили около Нове, в районе нынешнего г. Свиштов, и выполняли обязанности федератов. К восставшим остготам присоединился и другой готский вождь – Острис. Остготские повстанцы направились в Константинополь⁴. После этого Теодорих Страбон вступил в союз с частями армии Аспара; они захотели поселиться в провинции Фракия, но им отказали. После отказа императора остготы заняли Аркадиополь и разорили окрестности Филиппополя. Император Лев I был вынужден заключить мирный договор, согласно которому требования остготов были выполнены, а Теодорих Страбон получил право поселиться во Фракии и звание *magister militum presentalis*. Остготы восстановили федератские права и вернулись в свои поселения около Дуная.

В политическую борьбу за византийский престол вмешался и другой остготский вождь – Теодорих Амал, который помог Зенону получить обратно престол, за что был щедро вознагражден, получив право владеть землями вокруг Марциополя в Нижней Мизии. В 481 г., после смерти Теодориха Страбона, Теодорих Амал стал единоличным предводителем остготов, которые напали на Македонию и Фессалию. Зенон не смог остановить их и снова заключил мир, уступая им земли в провинциях Нижняя Мизия и Прибрежная Дакия. Центром вернувшихся остготов снова стал Нове к северу от Балкан. Остготская опасность для Империи миновала в 488 г., когда Теодорих Амал отправился на запад через Паннонию в Италию против Одокра. Многие остготы, однако, остались в качестве федератов в Нижней Мизии и Прибрежной Дакии и в VI в. пополнили ряды византийской армии.

Самыми поздними поселенцами на Балканском полуострове были гепиды. До смерти Атиллы они, как и остготы, находились под властью гуннов. После 453 г. часть ге-

пидов направилась на юг. В V–VI вв. у гепидов было два центра – около Сирмиума и в так называемой Гепидии, в венгерских степях. В 567 г. гепидский союз в Паннии был уничтожен аварами, в результате чего большая часть бежавших гепидов нашла спасение в Византии, где они получили право поселиться в качестве федератов.

Исторические источники свидетельствуют и о федератах сарматского, гуннского или лангобардского происхождения. Около середины V в. в устьях рек Тимок и Искар и в окрестностях Кастра Мартис поселились сарматы и гунны. Прокопий упоминает крепость *Σαρμαθών* и путевую станцию *Σαρμαθες*⁵.

Во второй половине VI в. на северной границе Византии появился новый враг – авары. При Юстине не прекращались и нашествия славян, которые жили на территориях к северу от р. Дунай. В 577 г. около 100 тысяч славян перешли Дунай, достигая к югу провинций Македония и Фессалия. Во время этих нападений большая часть Фракии была разорена, а многие крепости разрушены и покинуты навсегда. Уже в следующем году возобновили свои нападения и авары. Вместе с подчиненными им славянами они взяли некоторые города, перешли через территорию Фракии, вошли в провинцию Гемимонт и взяли Анхиало. Славяно-аварские нашествия в VI в. были опустошительными и привели к гибели огромного числа поселений, крепостей, городов и к обезлюдению огромных территорий. Тем не менее славяно-аварские нашествия не прекратились, а продолжались в самом конце VI и начале VII в. при правлении императоров Тиберия Маврикия (582–602) и Фоки (602–610).

Все правление Фоки отмечено военными неудачами, в результате чего Византия снова потеряла огромные территории. При правлении Ираклия (610–641) на Империю напали одновременно персы, авары и славяне, что привело к новым потерям больших территорий. Славянские нападения участились в западной части Балканского полуострова. Была захвачена значительная часть Далмации. В 617 г. авары и славяне дошли до Константинополя⁶. В руки славян перешел и ряд крупных городов во внутренней части – Сингидунум, Наисус, Сердика и др. В 620 и 622 гг. они осаждали Салоники в третий и четвертый раз. Вместе со славянами находились авары. К концу правления Ираклия и его наследников славяне овладели почти всем Балканским полуостровом. Исторические данные говорят, что во второй половине VII в. славяне жили во всех районах Балкан – в Мизии, Фракии, Македонии, Далмации, Албании, Эпире, Фессалии, Средней Греции и Пелопоннесе⁷.

Обзор сведений, почерпнутых из исторических источников, показывает, что федератские поселения, вероятно, возникли около Кастра Матрис, Рациарии, Алмуса, крепости у д. Войвода в районе г. Шумена, в городище около г. Габрово и д. Дичин в районе г. Велико Тырново, Ковачевско кале в районе г. Попово, в Ятруссе, крепости у д. Хырлец в районе г. Враца. Намного более надежными можно считать данные о федератских поселениях в Големаново и Садовско кале в районе г. Плевен, на холмах Царевец и Момина крепость в Велико Тырново. В названных поселениях открыто разное количество археологических материалов – главным образом украшения и элементы костюма, которые подтверждают сведения письменных источников. Все это позволяет судить, что скудные сведения о федератских поселениях касаются в основном территории нынешней Северной Болгарии. По всей вероятности, к югу от Балкан поселилась часть тех 300 тысяч сарматов-язигов, сведения о которых содержатся и в письменных источниках.

Данные археологических исследований подтверждают сведения источников о существовании подобных федератских центров в Нове и Марцианополе, где встречаются немногочисленные находки варварского происхождения. К сожалению, археологические данные о федератских поселениях очень скудны, потому что в большинстве случаев варварские поселенцы использовали строения, которые они обнаружили. Кроме того, они пользовались ими только в определенные периоды, что еще больше затрудняет их отнесение к чисто федератским поселениям.

Намного более надежными являются археологические данные о некрополях. На северном черноморском побережье найдено несколько могильников. Первый из них – один из городских могильников Одессоса. В нем уже изучены два участка с 111 могилами, 9 из которых ориентированы на север–юг, а остальные 102 – на восток–запад (Рис. 2 а). Исследователь М. Мирчев выделяет три группы могил – к первой относится небольшое их количество, вырытых в слое чернозема (Рис. 2 б); ко второй, самой многочисленной группе, относятся могилы, вырытые в каменном пласте (Рис. 2 в). Все они ориентированы



Рис. 2 а. План городского могильника Одессоса (Мирчев М. Късноримският некропол на Одесос // ИВАД. VIII. 1951. С. 92–95, обр. 139); **б** – План шахтовой могилы № 40 (Мирчев М. Късноримският некропол на Одесос // ИВАД. VIII. 1951. С. 92–95, обр. 140); **в** – Разрез вырытой в каменный пласт могилы № 9 (Мирчев М. Късноримският некропол на Одесос // ИВАД. VIII. 1951. С. 92–95, обр. 141); **г** – Могила с заплечиками № 14 (Мирчев М. Късноримският некропол на Одесос // ИВАД. VIII. 1951. С. 92–95, обр. 42); **д** – Подбойная могила № 16

на восток–запад. Некоторые представляют могилы-корыта, а остальные – шахтовые. Ширина входных шахт – от 0,8 до 1 метра, длина – от 1,5 до 1,9 метров, а глубина достигает до 3 метров. На уровне пола с восточной, западной или с двух сторон оформлены входы с арками, которые закрываются грубой каменной плитой или тегулой. Ширина могильных камер от 1,20 × 2 до 2,20 × 2,30 м, высота от 1,20 до 1,80 м, сверху они заканчиваются полуцилиндрическим сводом. Пол собственно могильных камер всегда глубже – от 0,20 до 0,60 м, чем пол входной шахты.

К третьей группе относятся могилы с заплечиками и подбойные могилы, которые в некоторых случаях сочетаются с шахтовыми гробницами (Рис. 2 г–д). Могилы второй и третьей групп датированы концом IV, не позднее начала V в., монетами от Константина II до Валентиниана. Автор приводит в качестве параллелей могильные сооружения в Керченских некрополях, но не определяет этническую принадлежность похороненных там. Анализ могильных сооружений – могил с заплечиками, могил-ниш и шахтовых могил – показывает, что гробницы, вне всякого сомнения, связаны с сарматским погребальным обрядом⁸. Интерес представляет и то обстоятельство, что они обнаруживаются в городском некрополе Одесса. Следовательно, поселившиеся в городе сарматы жили в мире с остальным городским населением.

Еще четыре некрополя находятся в местности Яйлата возле д. Камен бряг в районе г. Каварна. В первом изучены 120 могил, среди которых авторы обособляют четыре группы – к первой относятся гробницы с шахтовым преддверием и прямоугольным входом в могильную камеру. Вторая группа представлена гробницами со ступенчатым преддверием, которые в некоторых случаях закрыты сверху прямоугольной каменной плитой (Рис. 3 а–б). К третьей группе относятся гробницы-пещеры, высеченные в отвесном каменном массиве. Во всех трех видах могил (каменных склепов) камеры имеют прямоугольную или трапециевидную форму, а пол всегда глубже пола преддверия. Последнюю группу составляют корытообразные могилы, вырытые в скале. Они отличаются небольшими размерами и глубиной; в них хоронили детей. В некоторых из них оформлены углубления для каменных плит, которыми их закрывали.

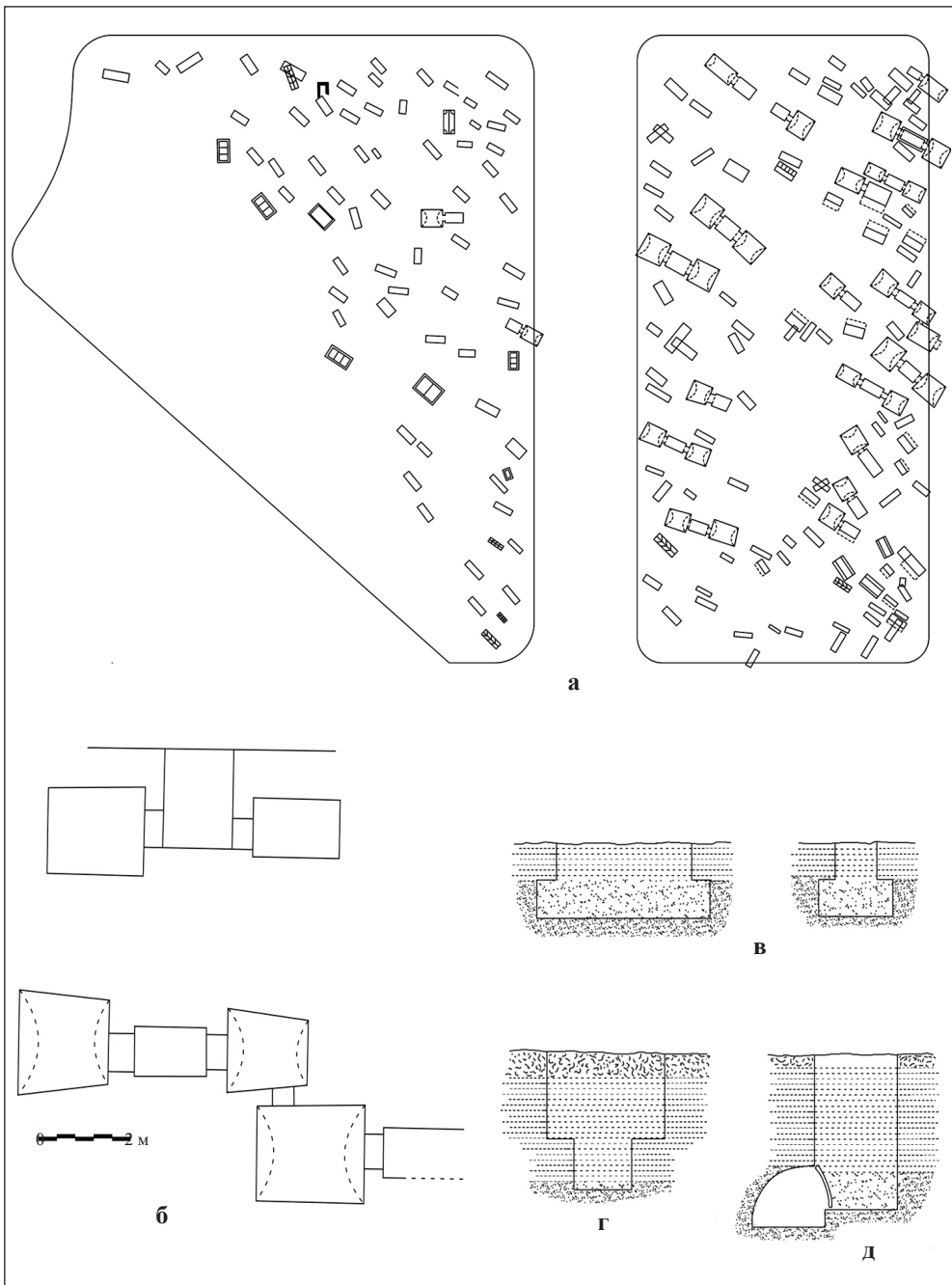
Склепы являются фамильными гробницами, в некоторых из них найдены до 20–25 скелетов. Они ориентированы на запад–восток и следуют ориентации могильного сооружения. Во многих черепах есть искусственная деформация. Авторы относят некрополь к III–IV вв. и осторожно связывают его с сарматско-аланским населением, осевшим здесь во время Великого переселения народов⁹. Могилы, абсолютно идентичные могилам из местности Яйлата, найдены и в некрополе перед внешней крепостной стеной на мысе Калиакра (рис. 3 в).

Еще один могильник, который принадлежит федератскому населению, находится на мысе Чиракман, за крепостными стенами. Изучены 75 могил в овальных ямах, покрытых каменными плитами (Рис. 4). Открыта и гробница с нишей. Ориентация – запад–восток, с отклонением на северозапад, а черепа имеют искусственную деформацию. Учитывая найденные скудные находки и могильные сооружения, автор датирует некрополь IV–V вв., приводя параллели с некрополем № 1 из местности Яйлата, с Одессосом и Крымом, допуская сарматское происхождение похороненных¹⁰.

Недалеко от Черноморского побережья, около г. Провадия, открыт еще один могильник. В нем исследованы 27 вырытых в скале гробниц, которые, в зависимости от их местонахождения, можно распределить на три группы. Все без исключения гробницы разграблены еще в античности или кладоискателями (Рис. 5). Вырытые в скалу могильные сооружения аналогичны по своему устройству склепам из могильника в местности Яйлата. Их датировка базируется на найденных материалах, которые относятся ко второй половине IV – первой половине V в. Устройство могильных сооружений, опять-таки, свидетельствует о сарматско-аланском происхождении населения¹¹.

Разрушенный катакомбный некрополь открыт недалеко от д. Александрия, в районе г. Добрич. В нем изучены две катакомбы с прямоугольными входными ямами и овальными камерами, закрытыми каменными плитами (Рис. 6). Устройство катакомб, а также найденные могильный инвентарь и монеты от Аврелиана (270–275) до Валенса (364–378) дают основание авторам датировать некрополь концом III–IV вв. и вполне обоснованно связать его с аланским населением. Весьма интересно и то обстоятельство, что, кроме двух катакомб,



Рис. 3 а-б. План могилы со ступенчатым преддверием из могильника в местности Яйлата возле д. Камен бряг (*Gatev I. Burial Rite along the Bulgarian Black Sea coast during the Late Antiquity (4th-6th Centuries)* // Ниш и Византија. 2008. VI. С. 113–124. Figs. 4–5); **в** – План могилы из могильника на мысе Калиакра (*Gatev I. Burial Rite along the Bulgarian Black Sea coast during the Late Antiquity (4th-6th Centuries)* // Ниш и Византија. 2008. VI. С. 113–124. Figs. 4–5)



Рис. 4. Планы могилы из могильника на мысе Чиракман (*Gatev I. Rescue excavations of Roman and Early Christian cemetery in Kavarna (Ancient Bizone) // Niš & Byzantium. 2011. № IX. P. 227-236. Figs. 5-10*)

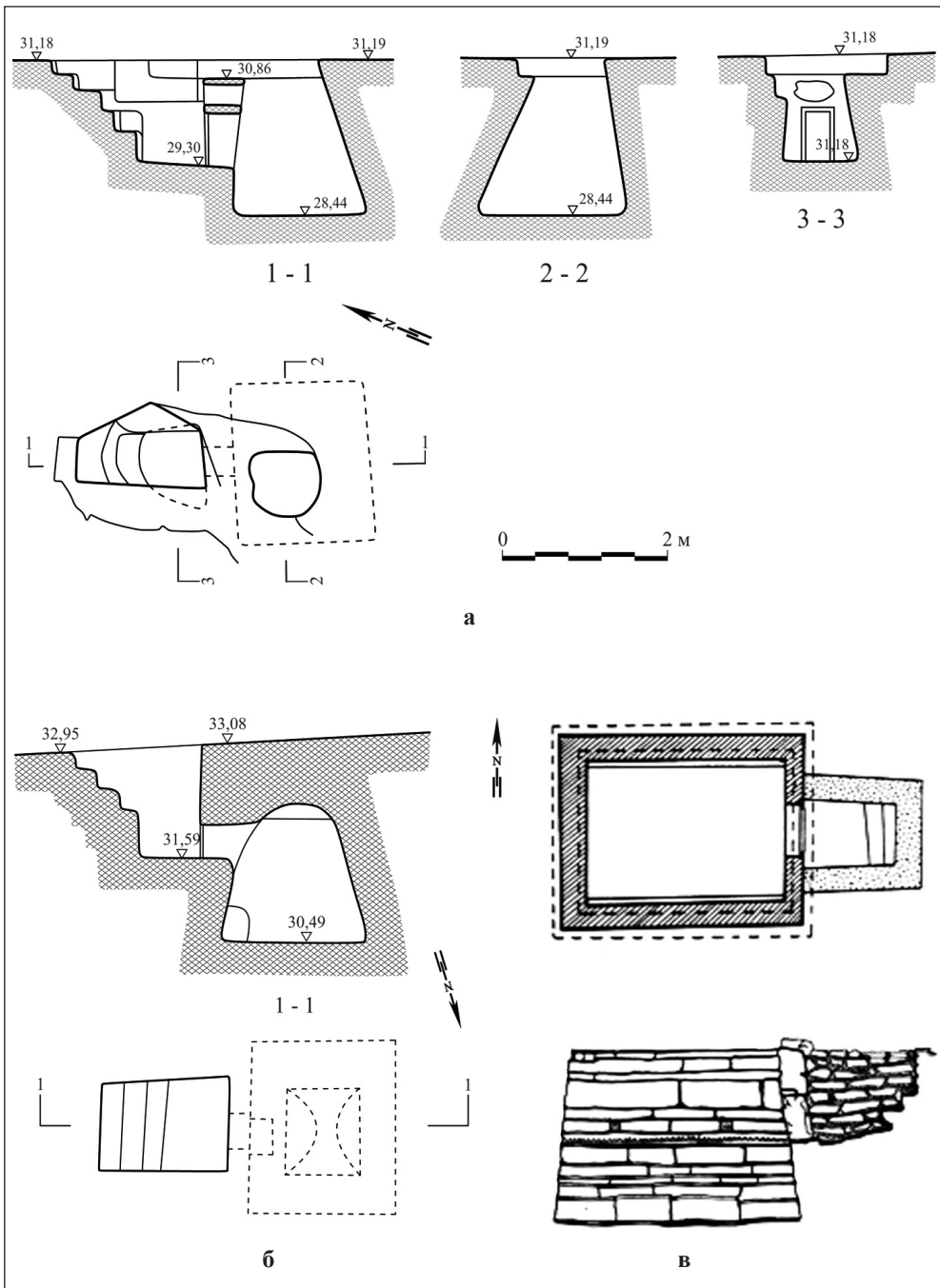

Рис. 5. Планы могил из могильника возле г. Провадия (Маркос А. Раннохристиянски старохристиянски гробници при град Провадия // ИИМВ. 1970. № VI (XXI). С. 194–196. Табл. I–II)

КЪСНОАНТИЧЕН НЕКРОПОЛ ДО С. АЛЕКСАНДРИЯ

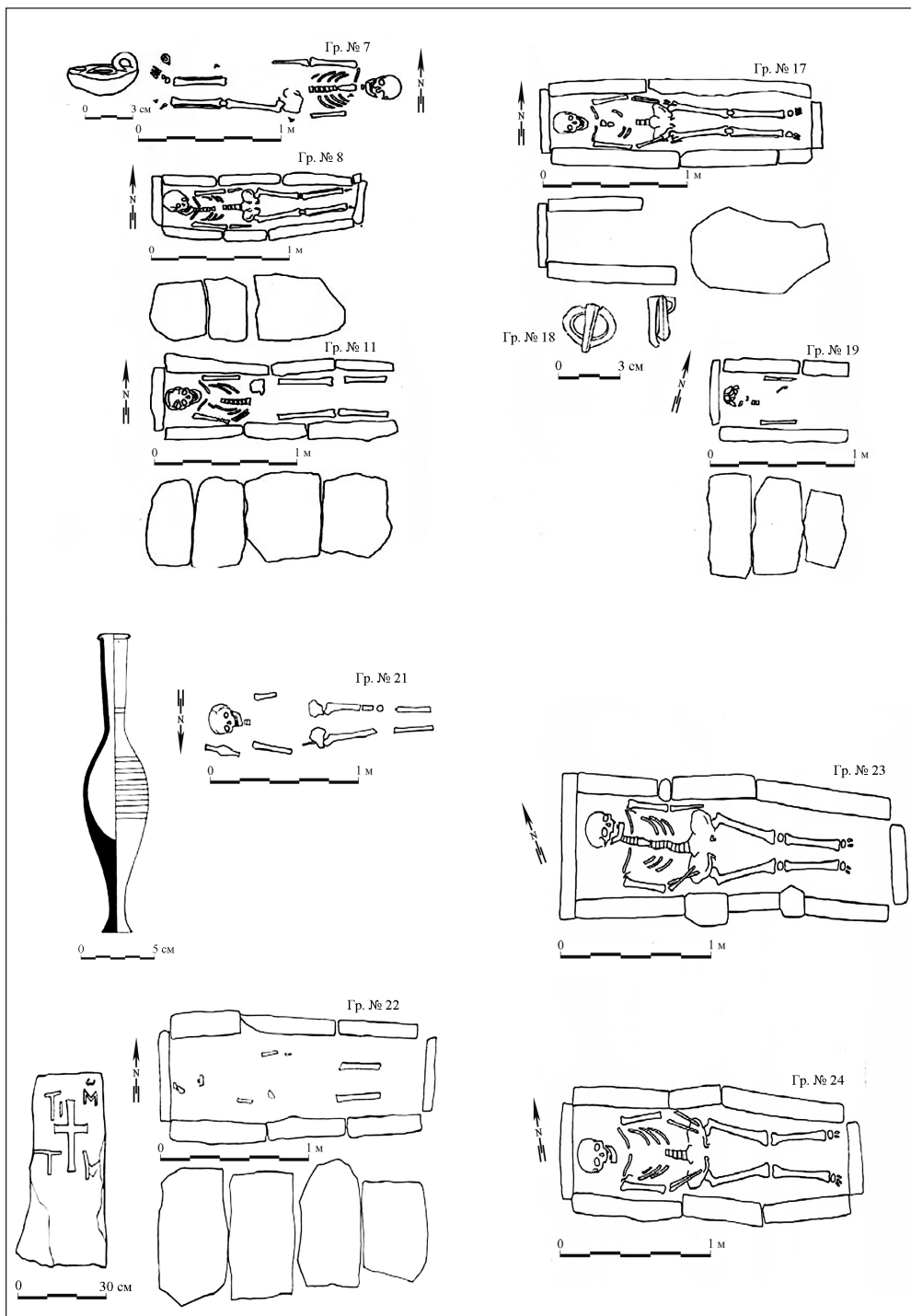
ГРОБ 2

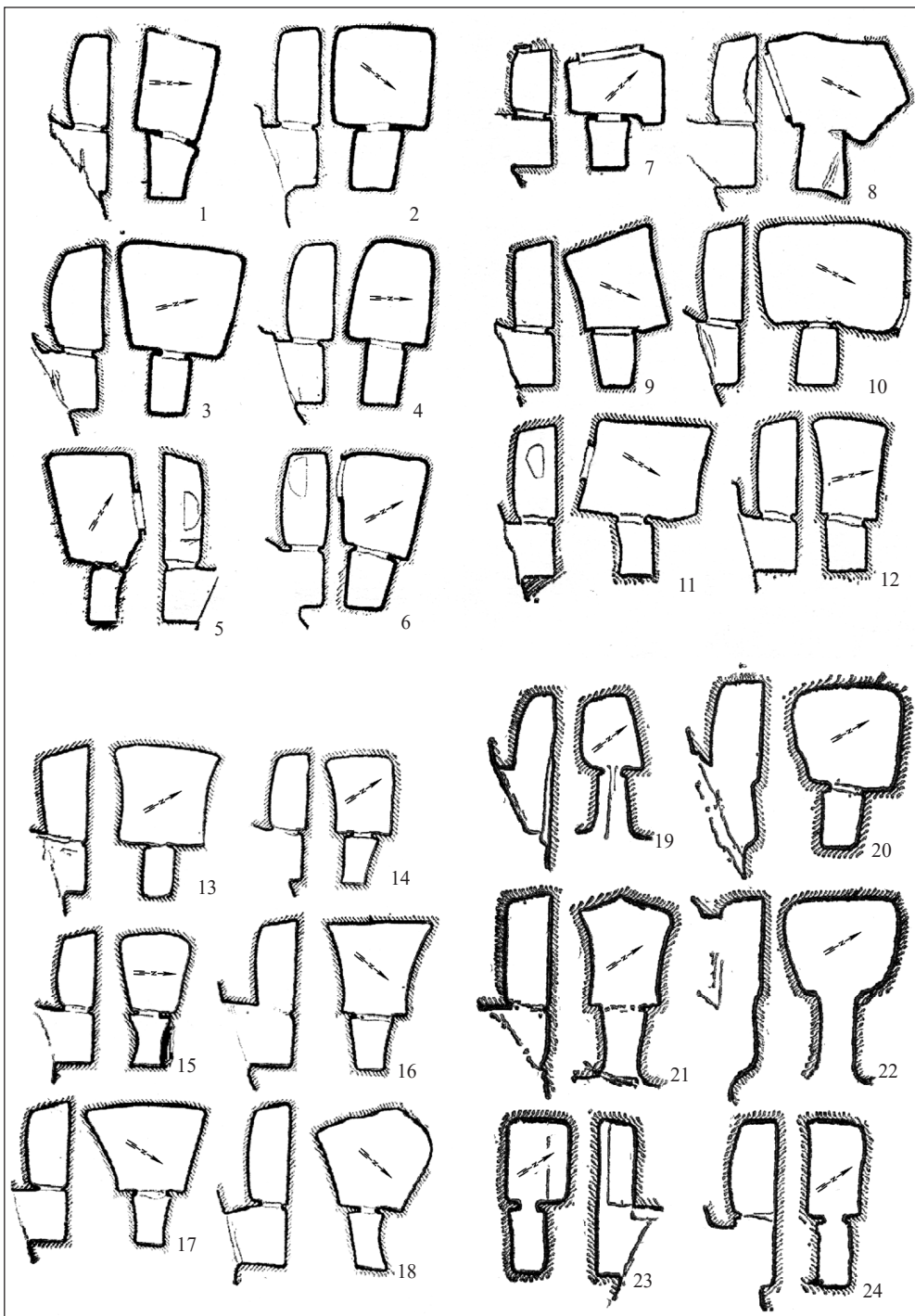

Рис. 6. План катакомбной могилы возле д. Александрия (Тотев Б. Спасителни разкопки на късноантичен некропол в м. Келисмаиловото при с. Александрия, област Добрич /Тотев Б., О. Пелевина, Д. Добрев // Археологически открития и разкопки за 2008 г. София, 2009. С. 522–525, обр. 2)

изучены еще две обычные ямные могилы, и это дает основание предположить, что поселившиеся здесь аланы жили в мире с местным населением, как и в Одессе¹².

Катакомбы и могилы-ниши найдены и в могильнике у д. Полковник Дяково, также в районе г. Добрич. Там изучены две катакомбные и две могилы-ниши с ориентацией запад–восток. Могилы датированы первой половиной IV в. на основе найденного инвентаря и монет. По мнению авторов, некрополь принадлежит федератскому населению, как и некрополь у д. Александрия¹³.

Еще один некрополь в непосредственной близости от морского берега открыт около курортного комплекса «Русалка», где изучены всего три могилы. В одной из них могильная камера – циста; две остальные врыты в скалу, а сверху закрыты камнями или каменными плитами. Ориентация – запад–восток, руки похороненного в первой могиле скрещены на животе, а в двух остальных сохранились кости только одной руки, которая тоже лежит на животе. Инвентарь найден только в могиле № 2 – бронзовая пряжка типа Сучидава, что позволило датировать некрополь второй половиной VI – началом VII в., однако, по мнению исследователя, его этническую принадлежность невозможно определить¹⁴.

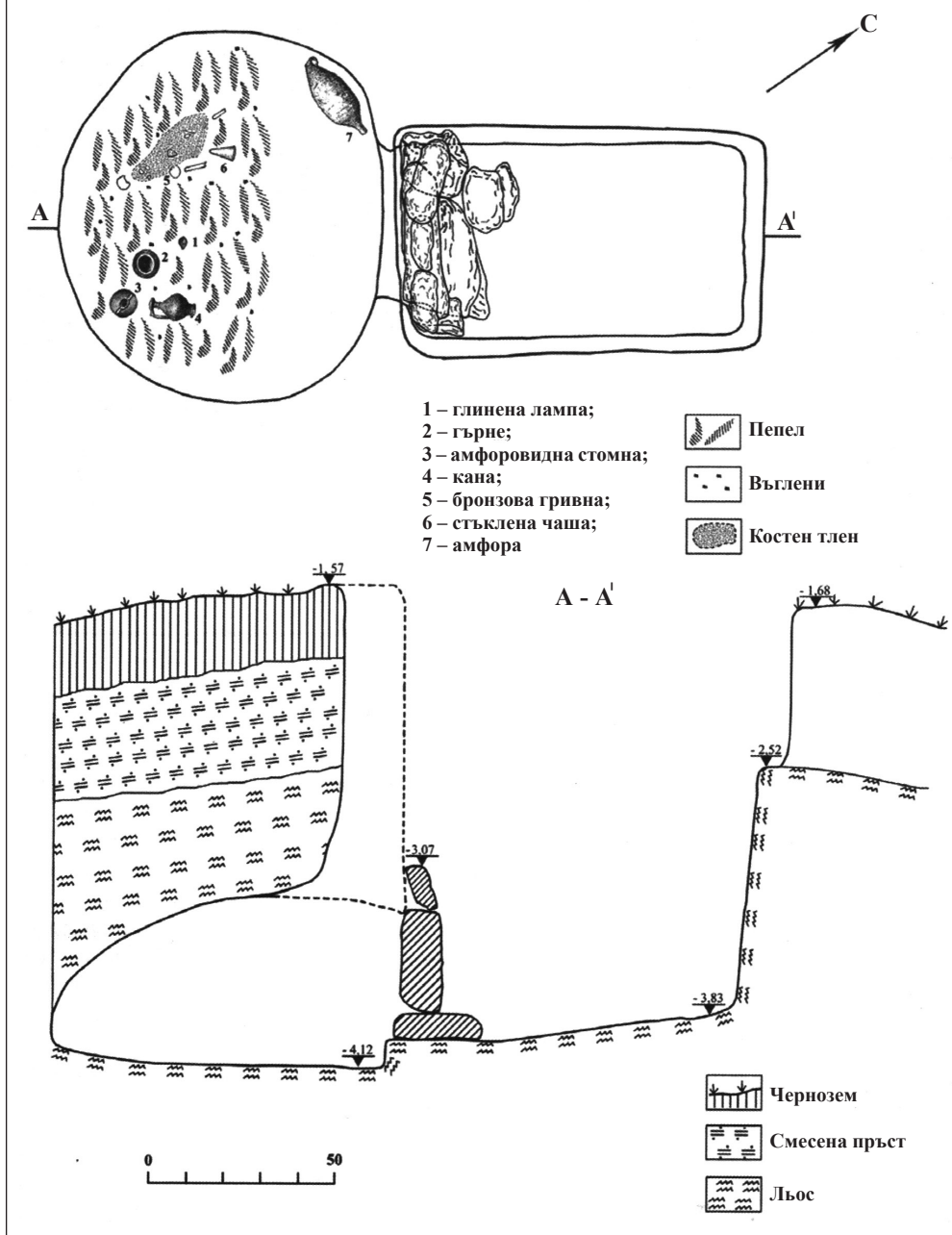
Рассмотренные выше некрополи расположены недалеко от побережья Черного моря. Устройство могильных сооружений (шахтовые гробницы, могилы-ниши, ямы с заплечиками, врытые в скалу склепы), искусственная деформация черепов и ряд других особенностей погребального обряда показывают, что они принадлежат населению сарматско-аланского этнического круга. Можно предположить, что оно поселилось во время Великого переселения народов, вероятнее всего после 375 г.

Некоторые археологические данные подтверждают, что на территории нынешней Северной Болгарии были поселения не только сарматов, но и восточногерманского населения.

В Нове, пожалуй, наилучше изученном римском военном лагере среди позднеантичных городов в Болгарии, имеются единичные находки второй половины III в. «варварского» происхождения. Это фибулы с подогнутой ножкой и сосуды, украшенные блестящими полосками.

В конце IV в. окрестности Нове плотно заселены вестготами. Доказательством являются многочисленные фрагменты «федератской» керамики. Свидетельством готского присутствия считают и разрушение большого общественного здания при Валентиниане (364–375), ко времени правления которого относят и последние монеты. В то же время сожжен и хореум, где найдено большое количество «федератской» керамики.

Последний и лучше всего представленный период готского присутствия в Нове связывается с остготами Теодориха. В 476–488 гг. Нове становится центром остготов на территории нынешней Северной Болгарии. Бесспорные готские материалы найдены в некрополе, за крепостными стенами. В нем изучены свыше 100 могил, все по христианскому обычаю – на спине, с ориентацией запад–восток. Могильный инвентарь сравнительно скудный, но все же найдено немного золотых предметов, типичных для германской культуры. В некрополе обнаружены золотой браслет с утолщенными краями, две золотые фибулы, одна из них в виде ромба, другая – в форме орленка, две золотые фибулы-цикады, односторонние костяные гребни с полукруглой спинкой. Все материалы некрополя датированы приблизительно последней четвертью V в., когда готы Теодориха поселились в Нове. После ухода в Италию часть готов, во главе с Бесой, осталась в городе¹⁵.

Значительное количество находок восточногерманского происхождения открыто и в Ескусе, недалеко от д. Гиген в районе г. Плевена. Там найдены сожженные пласты, датированные монетными кладами с середины III в. В то же время были сожжены большая гражданская базилика и большое общественное здание с мозаиками. Намного ярче представлено готское присутствие во второй половине V–VI вв. В женской могиле найдены три бронзовые фибулы с позолотой, которые относят к нижнедунайскому варианту типа «Аквилея». Там же обнаружены и две серебряные гепидские фибулы с позолотой, инкрустированные альмандинами, которые относятся к первой половине VI в. В районе г. Плевена, около г. Белене (античный Димум), открыта случайно женская могила с искусственной деформацией черепа, в которой находились пара серебряных фибул, пока не имеющая аналога, и бронзовая поясная пряжка с таким же декором, как у фибул¹⁶.

В крепости Сторгозия недалеко от Плевена в IV–VI вв. поселились «варвары», которые жили вместе с уцелевшим местным населением. Красноречивым доказательством

этому являются материалы из двух ее некрополей, севернее и западнее крепостных стен. Скелеты ориентированы на запад–восток, руки вытянуты вдоль тела, часто одна рука согнута на боку. В некрополе открыт и скелет с искусственной деформацией черепа. В другом некрополе в местности Стражата найдено большое количество фибул (луковичных и с подогнутой ножкой), поясных гарнитуров, бронзовых аппликаций, разнообразных пряжек (D-образных, прямоугольных, овальных, круглых, V-образных, типа Сучидава), поясных наконечников, а также большое количество керамики (краснолаковой и серой с блестящим декором) и стеклянных сосудов. Украшения представлены разнообразными серьгами, ожерельями, бронзовыми браслетами. Некрополь отнесен к IV–V вв. Автор выражает осторожное предположение о сарматском происхождении части погребенных¹⁷.

В районе г. Плевен есть еще несколько источников археологических материалов, которые связаны с готами или вообще с «варварским» населением (Рис. 7). Важнее всех среди них Големаново и Садовско кале, возле д. Садовец. Они расположены по берегам р. Вит. Там изучены в основном жилища и найдены разнообразные материалы, типичные

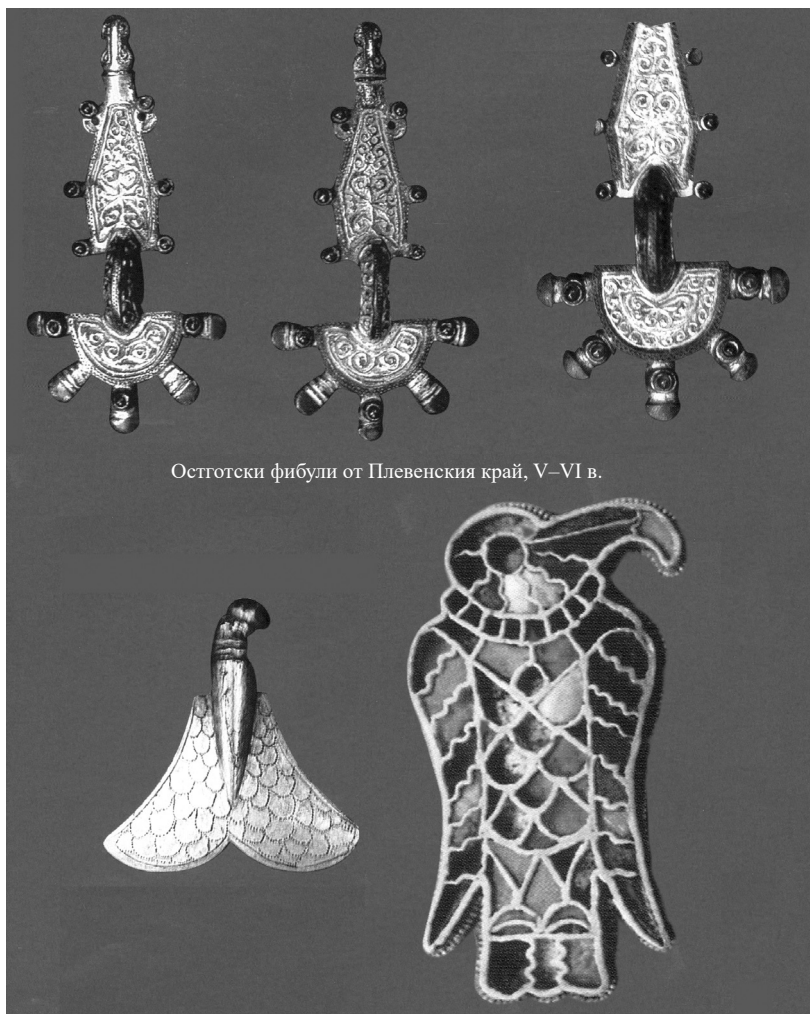

Остготски фибули от Плевенския край, V–VI в.

Рис. 7. Фибулы из региона г. Плевена (Ковачева Т. Готското археологическо наследство в Плевенския край // Готите и старогерманското културно-историческо присъствие по българските земи. София: Balkan Media, 2003. С. 93–94)

для готской культуры – орудия труда, ювелирные инструменты, украшения, элементы костюма и керамики. В двух крепостях обнаружено и большое количество золотых монет, которыми платили жалованье готским федератам. Последние по времени монеты относятся к правлению Маврикия Тиберия (582–602).

К северу от двух крепостей, в районе д. Биволаре, открыты случайно две цикады, сделанные из серебра с позолотой. Они датируются второй третью V в. Еще севернее, в районе д. Комарево, найдена пара серег с полиэдром.

С готами связывают крепости Малко и Голямо кале около г. Искыр. В неизученном некрополе одной из них найдена фибула типа Гурзуф, датированная концом VI в. Фибула этого же типа найдена и в крепости у д. Хырлец, она датируется монетами Тиберия Константина (578–582). В позднеантичном поселке в местности Шишманово кале у г. Никополя найдено большое количество федератской керамики, а также пряжки типа Сучидава с крестовидной прорезью.

Большое количество «варварских» находок на территории нынешней Плевенской области, в непосредственной близости от дунайского лимеса, подтверждает сведения исторических источников о поселении федератов и лимитанеев на границе, обязанных охранять ее¹⁸. На лимесе находится также и поселение над Ятрусом, у д. Кривина в районе г. Русе, где найдены фибулы и орлиноголовые поясные пряжки, которые приписывают остготам.

Особый интерес представляет открытый недавно некрополь под аулом хана Омуртага у д. Хан Крум в районе г. Шумен. Там изучены четыре раннехристианские базилики и шесть могил с исключительно богатым могильным инвентарем – разнотипные серебряные фибулы с позолотой, позолоченная фибула-брошь, серебряные поясные пряжки с инкрустациями алмандинов, глиняные, стеклянные и золотые бусы, набор косметических инструментов, бронзовые зеркала (целое и фрагментированное), фрагментированный двусторонний костяной гребень, железный ножик и бронзовая монета Валенса (364–378 г.) (Рис. 8). Авторы датируют комплекс из четырех раннехристианских базилик и могил между концом IV и первой половиной V в.¹⁹. На базе аналогий в готском культурном ареале из Крыма, Среднего и Нижнего Подунавья и Западной Европы, один из двух исследователей выражает слишком смелую гипотезу о существовании Готского епископского центра в ауле у д. Хан Крум, связывая его с мизийскими готами-арианами, поселившимися в Нижней Мизии в середине IV в., не располагая при этом достаточно надежными и аргументированными доказательствами²⁰.

Находки на территории нынешней Южной Болгарии все еще немногочисленны, но в последнее время, в результате преимущественно охранных раскопок, были открыты несколько некрополей, связанных с федератским населением. В первую очередь нужно упомянуть сарматско-аланские могильники возле д. Полски Градец, в районе комплекса «Марица-изток». Оба некрополя расположены у раннехристианской базилики. Первый – к востоку и северо-востоку от храма, второй – к западу, непосредственно перед западным фасадом базилики. К сожалению, некрополи еще не полностью изучены и пока исследованы 37 могил (Рис. 9 а).

Могильные сооружения представляют собой ямы с заплечиками, ямы с подбоем, с кирпичным покрытием, со ступенчатыми входными ямами. Открыты одна массовая могила, в которой похоронены четыре человека, и одна катакомбная могила, пока единственная на территории Южной Болгарии (Рис. 9 б). Следует отметить, что могилы в западном некрополе огорожены на поверхности участка большими камнями, в некоторых из них есть до трех рядов камней. Установлены также некоторые особенности погребального обряда – подсыпка известью, искусственная деформация черепов. Могильный инвентарь представлен серьгами – это обыкновенные кольца, бронзовые и серебряные серьги с маленьким плотным полиэдром, ожерелья из мелких или крупных стеклянных бус с бронзовыми застежками, ожерелья из позолоченных и посеребренных стеклянных бус двойной конусообразной формы, стеклянные бусы многостенной формы, бронзовые браслеты с наконечниками в виде стилизованных змеиных голов, спиральки для волос, бронзовые пряжки и глиняная посуда. Некрополи и базилики датируются второй четвертью IV – началом второй половины V в., что категорически подтверждается и богатым нумизматическим материалом. Анализ погребального обряда и могильного инвентаря показывает типичные



Рис. 8 а. План църкви и могилников возле д. Хан Крум (Балабанов Т. Отново за готите и епископския център от IV–V в. до с. Хан Крум, Шуменско // Великотърновският университет и българската археология. Т. 2. В. Търново: Университетско издателство „Св. св. Кирил и Методий“, 2010. С. 353); **б** – Инвентарь из могили 6 (Стоева К. Гробна находка от времето на Великото преселение на народите от църква № 1 в аула до с. Хан Крум, Шуменско // Сб. Преслав. Т. 7. Велико Търново, 2013. С. 354–370, обр. 3–10); **в** – Инвентарь из могили 3 (Балабанов Т. Отново за готите и епископския център от IV–V в. до с. Хан Крум, Шуменско // Великотърновският университет и българската археология. Т. 2. В. Търново: Университетско издателство „Св. св. Кирил и Методий“, 2010. С. 353)



Рис. 9 а. Раннехристианские базилики и могильники возле д. Полски Градец (Борисов Б. Полски Градец. Археологически проучвания, Т. 1. В. Търново: Издателство „Фабер“, 2013, обр. 4); **б** – Могилные сооружения из некрополя возле д. Полски Градец (Борисов Б. Полски Градец. Археологически проучвания, Т. 1. В. Търново: Издателство „Фабер“, 2013. С. 142, обр. 43–47, 50, 54, 56, 58, 60, 64)

характеристики населения сарматско-аланского культурного круга²¹. Интерес представляет и то обстоятельство, что в непосредственной близости от комплекса базилик и некрополей открыты останки синхронного поселения, которое, без сомнения, связано с могильниками. Кроме того, всего в 1,5 километрах восточнее изучена ранневизантийская крепость, функционировавшая в VI в. Существует предположение, что это крепость Сарматону (Σαρματόν), известная Прокопию Кесарийскому²².

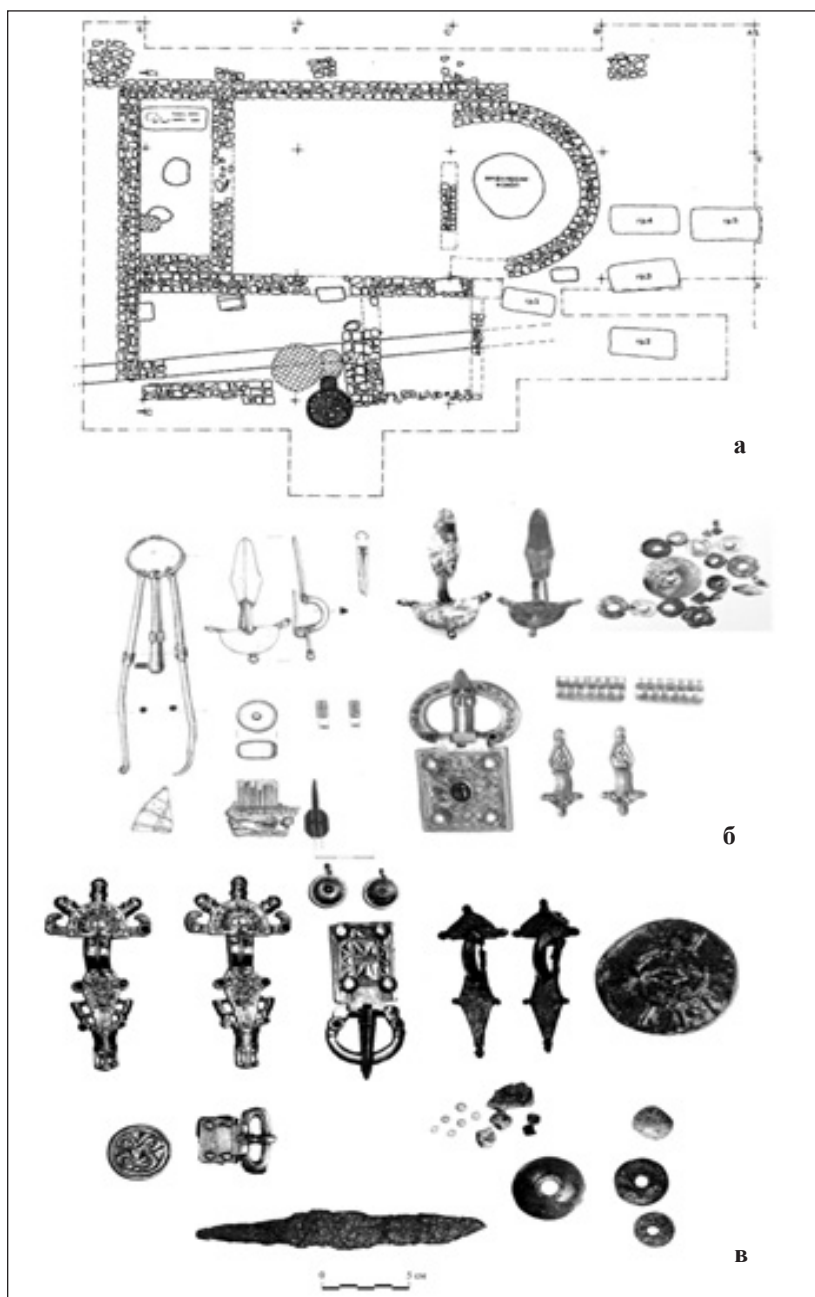
Второй подобный могильник, принадлежащий сарматско-аланскому населению, находится в районе г. Твардица в насыпи кургана. В нем изучены 123 могилы, большая часть которых аналогична могилам из Полски Градец. Здесь тоже есть искусственные деформации черепов. Совпадают и могильный инвентарь, и датировка некрополя – IV–V вв.²³.

Другой некрополь на территории Южной Болгарии находится в местности Извор у д. Кошарево в районе г. Брезник. В нем исследовано 29 могил и установлено семь типов могильных сооружений. Большая часть их огорожена большими камнями или каменными плитами. Скелеты ориентированы на северо-запад и юго-восток. Зарегистрированы различные положения рук – вдоль тела, на боку или одна вдоль тела, другая – на боку. Важная особенность обряда – расположение могил рядами, а также наличие горелого дерева (углей или целых головешек) и покрытие всей могилы горящим деревом. Инвентарь найден в девяти могилах – это медные серьги с полиэдром, бронзовая V-образная пряжка с рифленой рамкой, бронзовый поясной наконечник и монеты, датированные концом IV в. В одной из могил обнаружен железный меч (Рис. 10 а). Анализ могильных сооружений, способ положения в могилу и погребальных даров дал исследователям основание высказать осторожное предположение, что некрополь в целом напоминает гепидские памятники на территории Венгрии и Румынии, но они не указывают с уверенностью этническое происхождение погребенных²⁴.

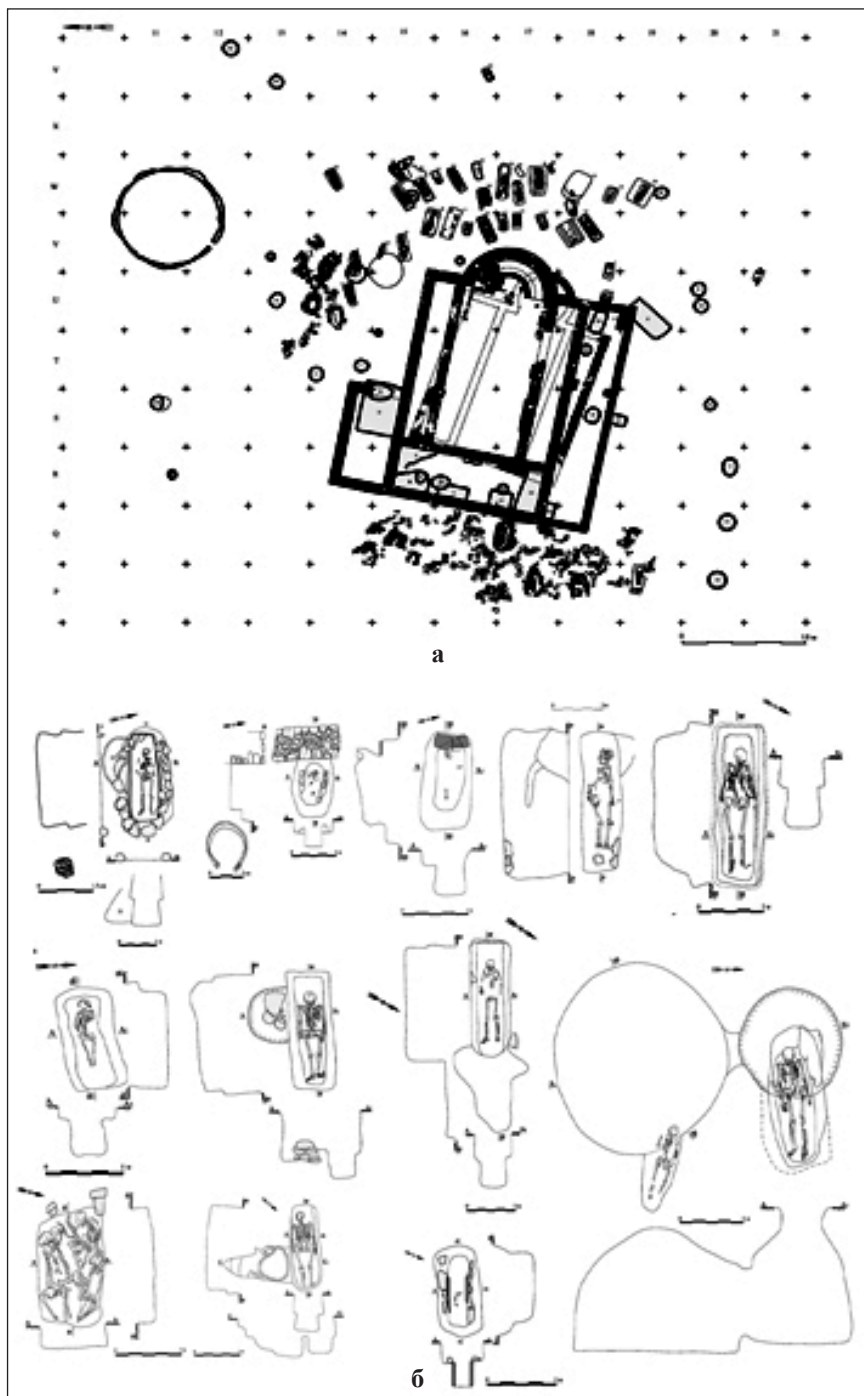
Еще один могильник открыт во время охранных раскопок на трассе автомагистрали «Фракия». В нем есть свыше 120 могил, расположенных рядами. Результаты исследования этого большого некрополя пока не опубликованы. Погребальный обряд и найденные материалы позволяют отнести некрополь ко второй половине VI в.

На сегодня опубликована только могила № 12, в которой найден поясной гарнитур из 14 элементов. Анализируя изученные могилы, авторы подчеркивают, что расположение могил рядами напоминает захоронения, известные в Центральной и Западной Европе как *Reihengräber* (могилы рядами). Что касается этнической принадлежности, авторы считают, что было бы некорректным на данном этапе определить ее, но они категорически отвергают связь с готами, полагая, что некрополь принадлежит военизированному федератскому населению, которое находилось на начальном этапе христианизации²⁵.

В отличие от двух первых сарматско-аланских некрополей, остальные два некрополя в Южной Болгарии пока не имеют точной этнической определенности.

* * *

На территории Болгарии открыто сравнительно небольшое количество археологических памятников, в основном керамика, украшения, элементы костюма, которые в общих чертах подтверждают сведения письменных источников о варварских сообществах, возникших в период Великого переселения народов. Части найденных памятников приписывают вестготское происхождение, другой – остготское, третьей – гепидское.

Вестготские памятники представлены арбалетными фибулами с подогнутой ножкой (Рис. 10 б). Они открыты около д. Соколник (три образца), д. Войниково в районе г. Добрич, в Димуме (г. Белене), в г. Балчик, в городище около г. Габрово и крепости у д. Черенча в районе г. Шумен. Этот тип имеет параллели в фибулах из Черняхово и Скалистое в Украине, из Сантана де Мурешт, Тыргшора, Индепенденцы, Будешта, Малайешта и Пятра Фрекацей в Румынии.

Второй тип представлен двупластинчатыми фибулами, в нем выделяются два подтипа – маленькие и большие (Рис. 11 а). Первый подтип представлен фибулами из Нове, Рациарии, д. Долиште в районе г. Варна, д. Войвода в районе г. Шумен и Ятруса, а второй – из Лома и Марцианополя. Этот тип фибул распространен от Крыма до Испании, где он известен как тип «Лаа ад дер Таа-Мад-Колут-Смолин». Датируются концом второго десятилетия – серединой V в.



Рис. 10 а. Могила из некрополя возле д. Кошарево, Перникского региона (Даскалов М. Некропол от времето на готското присъствие по българските земи в м. Извор /М. Даскалов, К. Трендафилова // Готите и старогерманското културно-историческо присъствие по българските земи. София: Balkan Media, 2003. С. 97–99); **б** – Вестготские фибулы



Рис. 11. Двупластинчатые фибулы

Третий тип – «Братей» (Рис. 11 б). Фибулы также происходят из Северной Болгарии – д. Ботево в районе г. Варна, д. Северци и Рогачево в районе г. Добрич, д. Нова Черна в районе г. Силистра. Фибулы имеют параллели среди фибул из Братея, Бригечио, Смолина, Михальца, Пятра Фрекацей и Карнунтума и датируются концом IV – серединой V в.

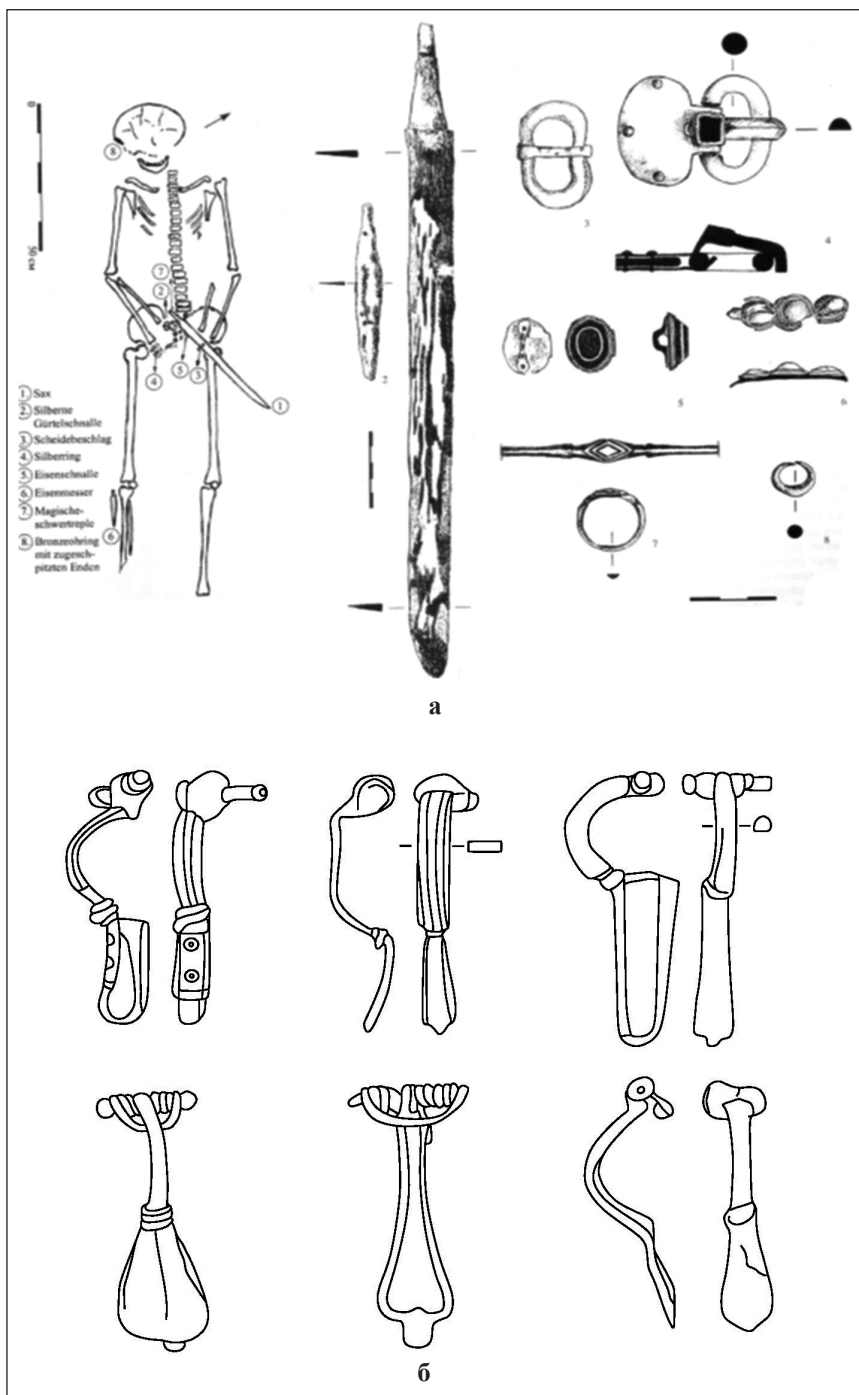
Вестготские пряжки представлены одним экземпляром из Ятруса, который сделан из нефрита и имеет D-образную форму рамки. Датируется от второй четверти IV в. до второй четверти V в.

К вестготским памятникам относятся и пять односторонних гребней с полукруглой спинкой. Они происходят из Ятруса, Нове, Ковачевско кале и Никополиса ад Иструм (два образца). Датируются IV в.

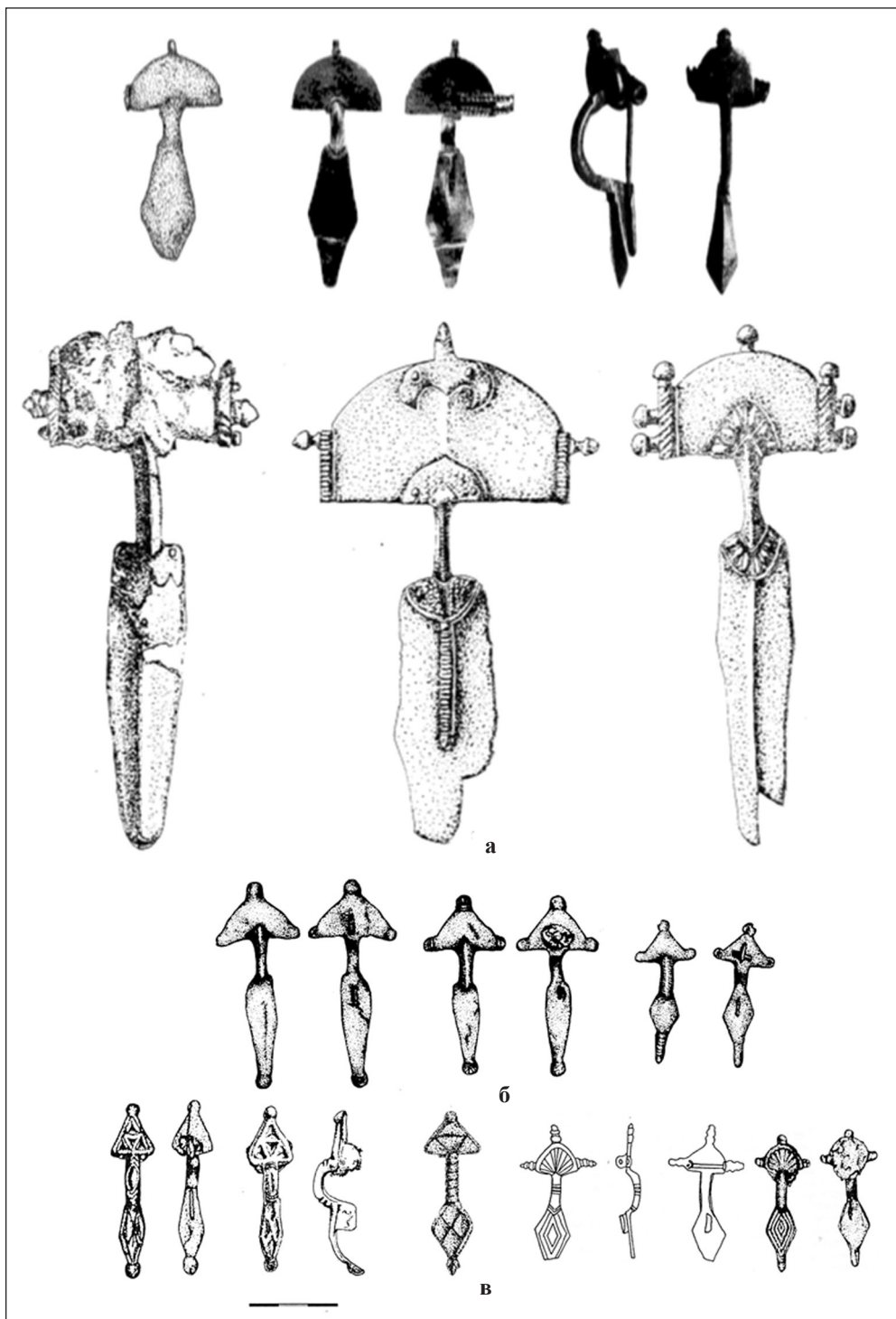
В Северной Болгарии найдено и несколько амулетов типа «Донар – Тор» из оленьих рогов. Они происходят из Нове, Ятруса, Абритуса и городища у д. Дичин в районе г. Велико Тырново.

Больше разнообразия встречается среди остготских памятников. Фибулы представлены несколькими типами. Первый – «Левице-Прша». Они происходят из д. Чернооково, Драгоево и Варбица в районе г. Шумена, Бистрец, Добричко, крепости Царевец в г. Велико Тырново и из Русе. Их параллели можно увидеть среди фибул из Скалистое в Украине, Левице и Прши в Словакии, Чонграда в Венгрии, которые датируются второй половиной V в. Второй тип представлен цикадами. Они найдены у д. Биволаре в районе г. Плевен и в Нове, датируются V в. Третий тип – «Бакудпуста-Земун», будучи обнаруженным в д. Медвен в районе г. Сливен, в Нове, д. Стан в районе г. Нови Пазар; датируются концом V в.

Следующий тип пальчатыми фибулами – «Аквилея» (Рис. 12 а). Такие найдены у д. Войниково в районе г. Добрич, Ескуса, д. Красен в районе г. Русе, в Рациарии, Одессосе, Марцианополе, Ятрусе, д. Драгоево в районе г. Шумен и др. Датируются концом V – началом VI в. Все найдены в Северной Болгарии. Две фибулы, пока без аналогов, представляют следующий тип. Они найдены в Садовско кале и вылиты из бронзы в одной и той же форме (Рис. 12 б). Датируются второй половиной V – концом VI в. или началом VII в. Последний тип фибулы – «Гурзуф» (Рис. 12 в). Они происходят из Малкото кале у д. Пелово, крепости Августа у д. Хырлец в районе г. Враца, из Шуменской крепости и д. Стан в районе г. Шумен. Этот тип имеет самые точные параллели среди памятников Крыма – из Керчи, Гурзуфа, Херсонеса – и датируется началом VI – первой половиной VII в.

Остготские пряжки относятся к двум типам. Первый представлен пряжкой, вылитой из серебра, найденной в Садовско кале, вместе с двумя уникальными по форме фибулами, и датируется, как и они, второй половиной V – концом VI в. или началом VII в.

Второй тип – это «орлиноголовые» пряжки (Рис. 13 а). Они найдены в Ятрусе, в городище у д. Риш в районе г. Шумен, в городище у д. Горски Горен Полски Трамбеш в районе г. Велико Тырново, в крепости у г. Свиштов. Имеют аналоги среди фибул того же типа из Суук-су, Керчи, Скалистое, Чифут кале и др. Орлиноголовые пряжки являются частью женского костюма и встречаются у вестготов, остготов и гепидов после середины V в.

С мужским остготским костюмом связаны пряжки типа «Калиакра». Они найдены на мысе Калиакра и у д. Живково в районе г. Шумен и датируются концом VI – серединой VII в (Рис. 13 б).

К остготским находкам относятся и литые бронзовые браслеты с утолщенными краями, которые обнаружены в Нове, Големаново, Садовско кале и Ятрусе. Такие же браслеты найдены и в Скалистое, Чифут кале, Пятра Фрекацей, Доломушпуста. За пределами Болгарии образцы встречаются в могильных комплексах и датируются весьма широкими границами – от второй половины V до первой половины VII в.

На территории Болгарии выявлены и остготские костяные гребни. Они, в отличие от вестготских, двусторонние и тоже сделаны из трех связанных друг с другом пластинок. Найдены в Никополисе ад Иструм, Марцианополе, Ятрусе, Нове, Големаново кале и в д. Ковачевец в районе г. Попово. Аналогичные гребни известны из Керчи и Пятра Фрекацей и датируются концом IV – концом VII в.

Гепидских памятников еще меньше, а во многих случаях их исключительно сложно отличить от вестготских или остготских. Все же среди находок в Болгарии можно выделить два типа гепидских фибул. Первые вылиты из серебра или бронзы и по форме и декору напоминают нижнедунайский вариант типа «Аквилея» (Рис. 13 в). Фибулы этого



Рис. 12. Остготские фибулы



Рис. 13. Остготские орлиноголовые пряжки
 а – женские; б – мужские; в – Гепидские фибулы типа „Аквиля“; г – Гепидские фибулы – „Скандинавский“ тип

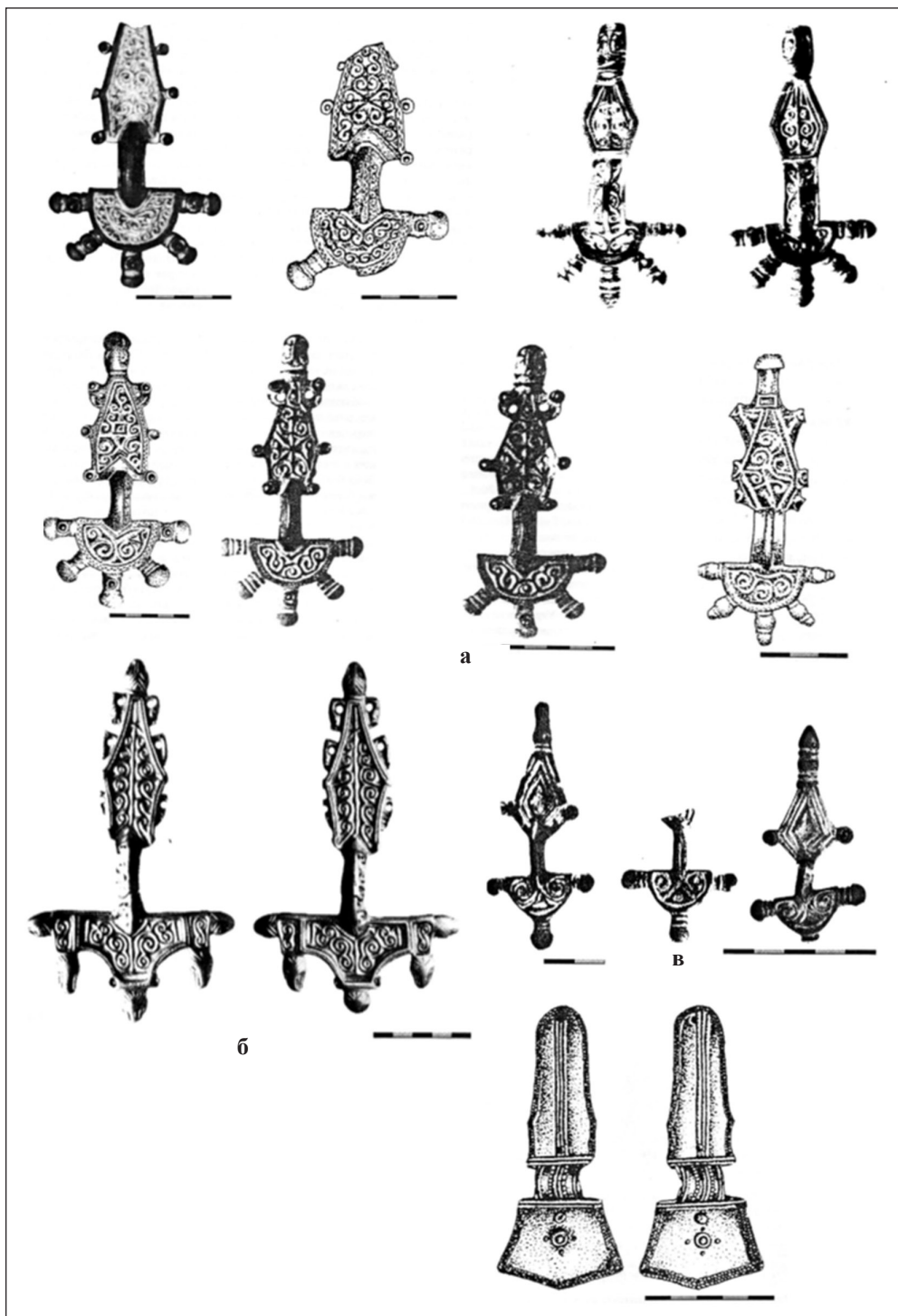

Рис. 14. „Варварская“ керамика

типа происходят из Ескуса, Новграда, Стармена в районе г. Русе и Трояна. Самые точные параллели они имеют в Сьореге, Сентеш-Нагихеги, Сентеш-Кьокеницинге, Братей, Мореште и др. и датируются концом V – началом VII в.

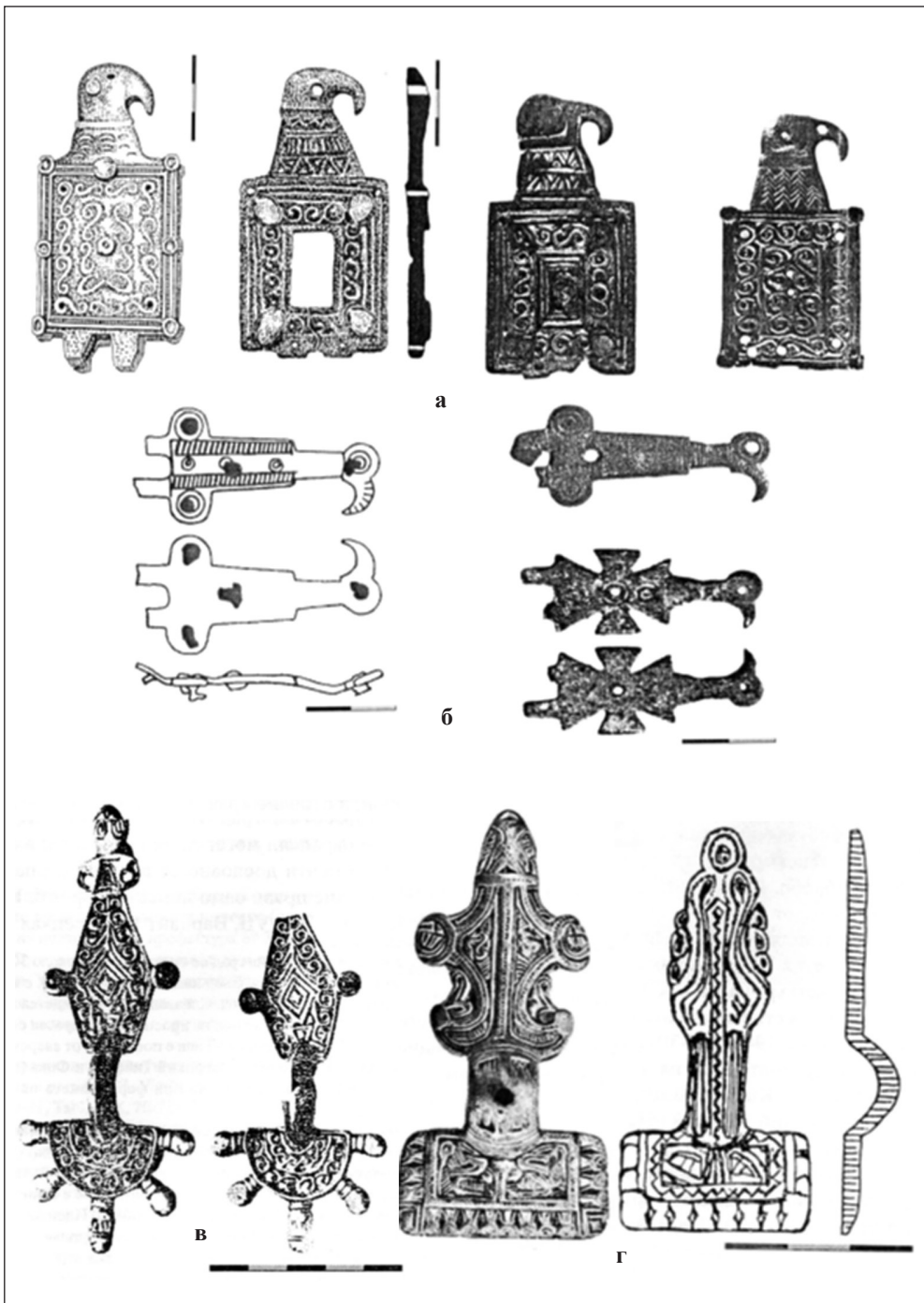
Второй тип фибул – так наз. «скандинавский» (Рис. 13 г) – отличается прямоугольными пластинками с богатым декором, а ступенчатые имеют неправильную форму и заканчиваются стилизованными животными головами. Гепидские фибулы скандинавского типа происходят из крепости у д. Харлец в районе г. Враца, а также из неизвестных мест. Они имеют параллели среди однотипных фибул из Либенау, Бремен-Мандорфа, Фломборна, Гюдингена, Хале и Сьольнок-Санды. Датируются VI в. или первой половиной VII в.

Для гепидов, как и для остготов, характерны орлиноголовые пряжки, которые не отличаются от последних. В Болгарии гепидские пряжки найдены в Ятрусе, Калиакре и на Ришском перевале. В литературе их, как правило, относят к гепидам, однако этническое определение остается не до конца ясным.

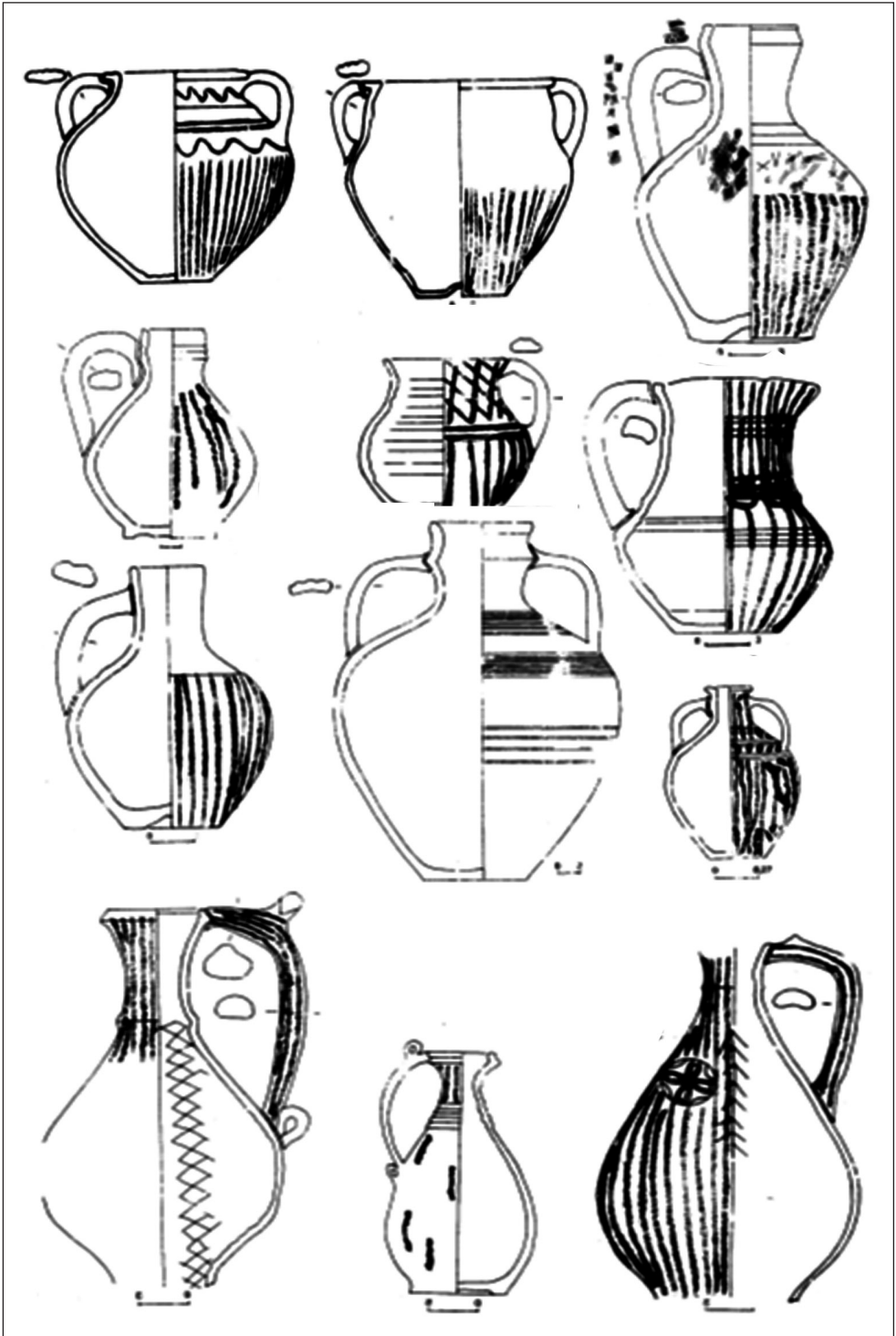
Находки так называемой «серой федератской» керамики тоже сосредоточены на территории Северной Болгарии – в Абритусе, в д. Войвода в районе г. Шумен, д. Пейчиново в районе г. Русе, в Ятрусе, Сторгозии, Никополисе ад Иструм, Трансмариске, Нове, Големаново и Садовско кале в районе г. Плевен, в Кастра Мартисе, в городище у д. Якимово в районе г. Монтана, в некрополе у д. Вьлчедрым, в городище у д. Дичин в районе г. Велико Тырново, в Марцианополе и ауле хана Омуртага у д. Хан Крум. В Южной Болгарии «серая федератская» керамика с декором из блестящих полос найдена только в Туиде, Августе Траяне и Дебелге.

* * *

В заключение отметим, что данные археологических исследований на территории Болгарии подтверждают сведения письменных источников. Открытые в Нове, Ятрусе, Марцианополе и Никополисе ад Иструм материалы полностью подтверждают это. Отдельные единичные находки в горных крепостях и на территории Северной Болгарии свидетельствуют о варварском присутствии в провинциях Нижняя Мизия и Прибрежная Дакия. Позже федераты смешались с остальным населением провинций и постепенно растворились в нем. Существующие пока данные о находках в Южной Болгарии весьма скудны – они известны едва с 2005 г., когда был изучен сарматско-аланский некрополь у д. Полски Градец. Нет сомнения, что будущие археологические исследования прольют новый свет на Великое переселение народов.

¹ *Велков В.* Градът в Тракия и Дакия през късната античност. София, 1959. С. 233.

² Там же. С. 234

³ Там же.

⁴ Там же. С. 43.

⁵ *Procopii Caesariensis. De Aedificiis, IV, 11* // Гръцки извори за българската история. Т. II. София, 1958. С. 103–178.

⁶ *Ангелов Д.* История на Византия. Ч. I (395–867). София: Наука и изкуство, 1968. С. 145–146.

⁷ Там же. С. 152–153.

⁸ *Мирчев М.* Късноримският некропол на Одесос // Известия на Варненското археологическо дружество. 1951. Т. VIII. С. 92–95, обр. 139–142.

⁹ *Топтанов Д., Вълев П., Дерменджиев В.* Ориентация на скалните гробници от некропол № 1 в археологическия комплекс «Яйла» при с. Камен бряг, Толбухинско // Интердисциплинарни изследвания. Т. XVIII. София, 1991. С. 231–234.; *Gatev I.* Burial Rite along the Bulgarian Black Sea coast during the Late Antiquity (4th – 6th Centuries) // Ниш и Византија. 2008. № VI. С. 113–124.

¹⁰ *Gatev I.* Археологически разкопки на нос Чиракман край Каварна (античното Бизоне) през 2002 г. Проучвания на късноантичен некропол от IV–VI в. // Минало. 2004. № 2. С. 9–13; *Gatev I.* Rescue excavations of Roman and Early Christian cemetery in Kavarna (Ancient Bizone) // Niš & Byzantium. 2011. № IX. P. 227–236.

¹¹ *Маркос А.* Раннохристиянски старохристиянски гробници при град Провадия // Известия на Варненския народен музей. 1970. № VI (XXI). С. 194–196, табл. I–II.

¹² *Тотев Б., Пелевина О., Добрев Д.* Спасителни разкопки на късноантичен некропол в м. Келисмаилово при с. Александрия, област Добрич // Археологически открития и разкопки за 2008 г. София, 2009. С. 522–525.

¹³ *Иванов Б.* Спасително археологическо проучване на късноантичен некропол при с. Полковник Дяково, община Крушари, област Добрич // Археологически открития и разкопки за 2010 г. София, 2011. С. 305–307.

¹⁴ *Гатев Й.* Спасителни разкопки на късноантичен некропол край курорта Русалка, Каварненско // Археологически вестн. 1998. № 1. С. 27–30.

¹⁵ *Генчева Е.* Готското присъствие в Нове (достигания и проблеми) // Готите и старогерманското културно-историческо присъствие по българските земи. София: Balkan Media, 2003. С. 63–67; *Владкова П.* Некропол край Нове от времето на Теодорих Велики // Готите. Съвременни измерения на готското културно-историческо наследство в България. София: Balkan Media, 2006. С. 56–70.

¹⁶ *Ковачева Т.* Готското археологическо наследство в Плевенския край // Готите и старогерманското културно-историческо присъствие по българските земи. София: Balkan Media, 2003. С. 93–94.

¹⁷ *Табакова-Цанова Г.* Късноантичният некропол в местността „Стражата“ край град Плевен // Известия на Националния исторически музей. 1981. № 3. С. 102–184.

¹⁸ Там же. С. 95–96.

¹⁹ *Балабанов Т.* Отново за готите и епископския център от IV–V в. до с. Хан Крум, Шуменско // Великотърновският университет и българската археология. Т. 1. В. Търново: Университетско издателство „Св. св. Кирил и Методий“, 2010. С. 353; *Стоева К.* Гробна находка от времето на Великото преселение на народите от църква № 1 в аула до с. Хан Крум, Шуменско // Сб. Преслав. Т. 7. Велико Търново, 2013. С. 354–370.

²⁰ *Балабанов Т.* Отново за готите и епископския център... С. 353.

²¹ *Борисов Б.* Полски Градец. Археологически проучвания, Т. 1. В. Търново: Издателство „Фабри“, 2013. С. 142.

²² Там же. С. 185.

²³ *Велков К., Кънчева-Русева Т.* Редовни археологически разкопки на надгробна могила в м. Лагуна, южно от гр. Твърдица // Археологически открития и разкопки през 2014 г. 2015. С. 260–261.

²⁴ *Даскалов М., Трендафилова К.* Некропол от времето на готското присъствие по българските земи в м. Извор // Готите и старогерманското културно-историческо присъствие по българските земи. София: Balkan Media, 2003. С. 97–99.

²⁵ *Даскалов М., Трендафилова К.* Гроб с коланна гарнитура (втора половина на VI в.) край Рупките, Чирпанско // Археология. 2005. № 1–4. С. 161–169.

МЕСТО «АНТСКОГО КЛАДА» С ГОРОДИЩА КОРОПОВЫ ХУТОРА В КОНТЕКСТЕ ВЗАИМОВЛИЯНИЯ ПЕНЬКОВСКОЙ И САЛТОВСКОЙ КУЛЬТУР

В. В. Колода

Колода В. В. Місце «антського скарбу» з городища Коропові Хутори у контексті взаємовпливу пеньківської та салтівської культур. Стаття присвячена аналізу нещодавно виявленого комплексу прикрас на городищі Коропові Хутори (Зміївський район Харківської обл.). До складу скарбу входить низка срібних прикрас, серед яких виділяються: пара фібул, гривна, браслет, скроневі привіски та набір бус. Комплекс відноситься до другої хронологічної групи «антських скарбів» середини VIII ст. н. е. Він має найбільш повні аналогії з рядом комплексів: Зайцівський та два Пастырських (1949, 1992 рр.). Найбільш характерними предметами цієї групи скарбів є певні типи браслетів, фібул та скроневих привісок. Окремі види прикрас (спірально пронизки та деякі види бусин зі скляної пасти) свідчать про контакти слов'ян вказаного періоду з кочовим і напівкочовим населенням Північного Причорномор'я.

Ключові слова: раннє середньовіччя; пеньківська археологічна культура; салтівська археологічна культура; анти; скарб; міжетнічні контакти.

Колода В. В. Место «антского клада» с городища Короповы Хутора в контексте взаимодействия пеньковской и салтовской культур. Статья посвящена анализу недавно выявленного комплекса украшений на городище Короповы Хутора (Змиевской район Харьковской обл.). В состав клада входит ряд серебряных украшений, среди которых выделяются: пара фибул, гривна, браслет, височные подвески и набор бус. Комплекс относится ко второй хронологической группе «антских кладов» середины VIII в. н. э. Он имеет наиболее полные аналогии с рядом комплексов: Зайцевский и два Пастырских (1949, 1992 гг.). Наиболее характерными предметами этой группы кладов являются определенные типы браслетов, фибул и височных подвесок. Некоторые виды украшений (спиральные пронизы и некоторые виды бусин из стеклянной пасты) свидетельствуют о контактах славян указанного периода с кочевым и полукочевым населением Северного Причерноморья.

Ключевые слова: раннее средневековье; пеньковская археологическая культура; салтовская археологическая культура; анти; клад; межэтнические контакты.

Koloda V. V. “Antean Hoard” Site from Koropovy Hutora Hillfort in the Context of Penkovka and Saltov Archaeological Cultures. The article is dedicated to the analysis of the adornments complex recently found on Koropovy Hutora hillfort (Zmijov region in Kharkov oblast). The hoard includes a variety of silver adornments, and the following ones are distinguished among them: a pair of fibulas, torque, bracelet, temple rings, and bead sets. The complex refers to the second chronological group of “Antean hoards” dated at the middle of the 8 century a.d. It has perfect analogies to a number of complexes: Zajtsevskij, Pastyirskoe ones (1949, 1992 years). The most distinctive items of this hoard group are specific types of bracelets, fibulas, and temple rings. Some kinds of adornments (spiral bronze tubes and some types of beads made of glass paste) represent the contacts of the Slavs of the mentioned period with nomadic and semi-nomadic peoples of the Northern Black Sea region.

Keywords: the Early Middle Ages; Penkovka archaeological culture; Saltov archaeological culture; the Antes; hoard; interethnic contacts.

Одним из наиболее ярких явлений в археологии Восточной Европы раннего средневековья являются так называемые «клады антов». Эти наборы престижных украшений и элементов одежды презентуют древности Лесостепного Поднепровья и соседних территорий в пределах середины VII – середины VIII вв.¹. Несмотря на то, что эти яркие комплексы уже почти столетие привлекают внимание исследователей², выявление очередного из них вызывает значительный интерес специалистов по археологии раннего средневековья. Недавно один из таких вещевых наборов был случайно обнаружен близ восточного угла цитадели в южной части основного двора городища Короповы Хутора в Змиевском районе Харьковской области (Рис. 1). Уместным будет напомнить, что это не первый средневековый «клад», обнаруженный на городище³. Важность обнаружения



Рис. 1. План городища Короповы Хутора
 Условные обозначения: 1 – грунтовые валы, 2 – рвы, 3 – цитадель, 4 – раскопы, 5 – «клад» сельскохозяйственных инструментов, 6 – «антский клад»

нового комплекса на указанном памятнике подчеркивается тем фактом, что большинство «антских кладов» локализуется в Поднепровье и лишь отдельные из них фиксируются на Северском Донце и его притоке – Осколе, которые входят в гидросистему р. Дон.

Сам памятник – городище Короповы Хутора (площадью $\approx 1,5$ га) – расположено на возвышенности правого коренного берега С. Донца между селами Короповы Хутора и Гайдары. Он окружен обширным селищем, площадь которого ≈ 30 га. История его исследования неоднократно освещалась в научной литературе⁴. Благодаря многолетним исследованиям удалось выяснить периодизацию культурно-исторического развития памятника⁵. Одним из таких периодов в общих рамках раннесредневекового этапа развития поселенческой системы и было время существования тут незначительной по численности группы населения пеньковской культуры третьей четверти I тыс. н. э., который до недавне-

го времени был представлен лишь выразительными, но одиночными фрагментами керамической посуды. Поэтому находка «антского клада» дает значительные возможности не только пополнить наши знания относительно одной из ярких групп раннесредневековых древностей (коими являются «антские клады»), но и уточнить хронологию существования пеньковского населения на данном памятнике.

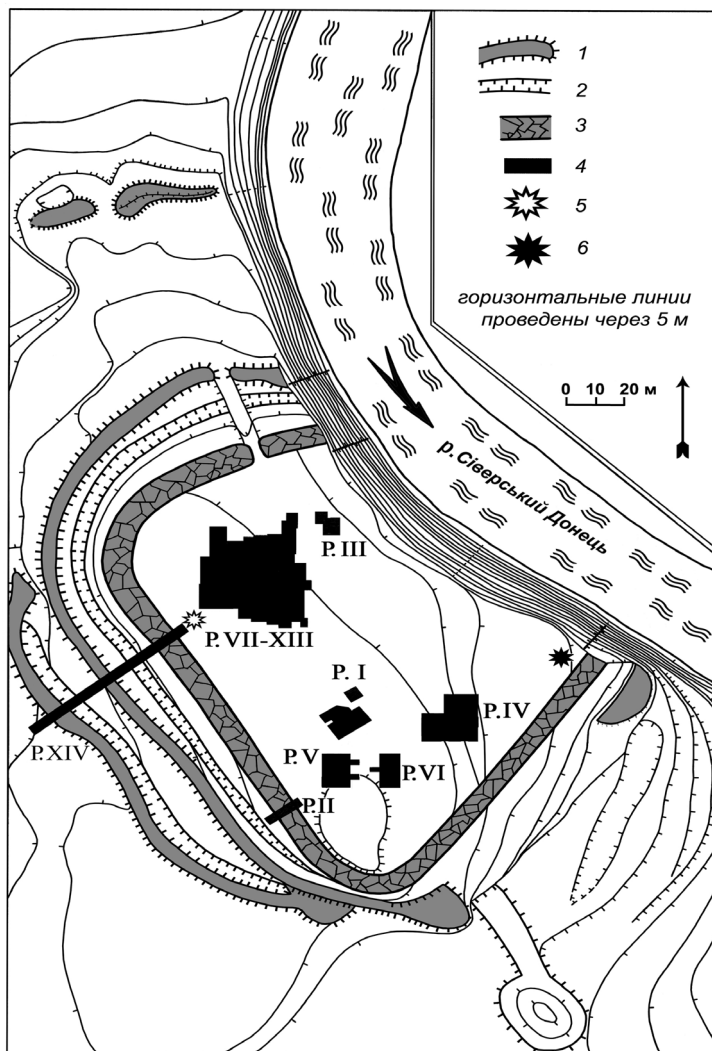
Сам клад располагался на глубине 60 см компактным скоплением артефактов, которые по материалу можно разделить на две группы: металлические предметы, в своем большинстве серебряные украшения (Рис. 2: 1–12, 14–21; 3), и набор разнообразных бусин (Рис. 2: 13; 4). Рассмотрим их детальнее (для удобства описания и восприятия материала основные метрические характеристики металлических изделий мы свели в таблицу 1).



Рис. 2. «Антский клад» с городища Короповы Хутора (фото)



Рис. 3. Металлические украшения «антского клада» с Короповых Хуторов

Таблица 1.

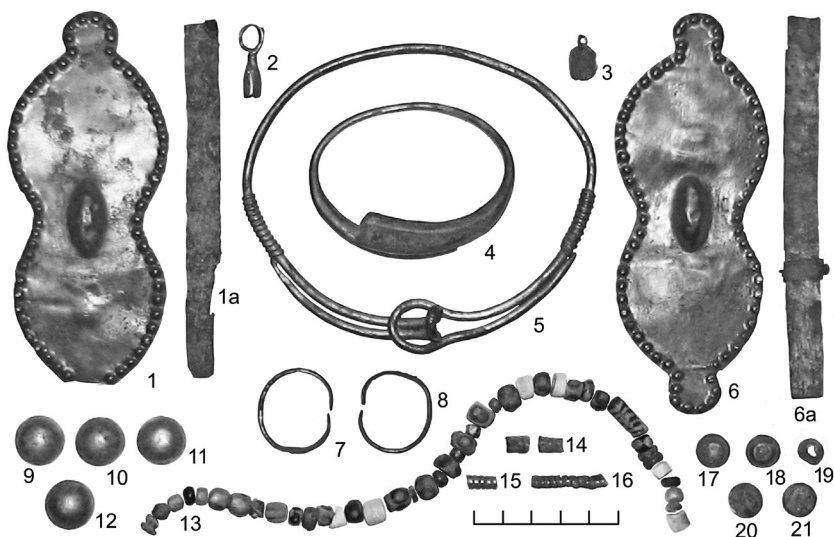
Параметры металлических изделий «антского клада» с городища Короповы Хутора

Артефакт	Металл	Вес (г)	Размеры (см)	Иллюстрации	Примечания
<i>Фибула</i>	Серебро	21,34	Д = 13,2 Ш = 5,7 Т = 0,04	Рис. 2: 1; 3: 1	Повреждена
<i>Пластина для крепления</i>	Серебро, медная патина	–	Д = 12,5 Ш = 1,2 Т = 0,06	Рис. 2: 1а; 3: 1а	Повреждена, следы железной ржавчины
<i>Фибула</i>	Серебро	21,63	Д = 14,0 Ш = 5,6 Т = 0,04	Рис. 2: 6; 3: 5	
<i>Пластина для крепления</i>	Серебро, медная патина, железо	–	Д = 13,2 Ш = 1,2 Т = 0,06	Рис. 2: 6а; 3: 5а	
<i>Браслет</i>	Серебро	33,18	Д = 7,15 Ш = 5,5 ø прута ≈ 0,45	Рис. 2: 4; 3: 11	Полый, заполненный по концам белой смесью
<i>Гривна</i>	Серебро	57,15	Д = 12,3 Ш = 10,6 ø прута = 0,35	Рис. 2: 5; 3: 4	
<i>Височная подвеска</i>	Серебро	2,16	Д = 3,2 Ш = 2,6 ø прута = 0,15	Рис. 2: 7; 3: 2	
<i>Височная подвеска</i>	Серебро	1,96	Д = 3,0 Ш = 2,5 ø прута = 0,15	Рис. 2: 8; 3: 3	
<i>Трубчатая подвеска</i>	Серебро	1,73	Д = 2,5 Ш = 0,8 ø трубки = 0,6	Рис. 2: 2; 3: 6	
<i>Подвеска из двух пластинок</i>	Медь, кость (раковина)	–	Д = 2,0; 2,5 Ш = 2,0 Т = 0,8 ø прута = 0,1	Рис. 2: 3; 3: 7	
<i>Колпачки-полусферы</i>	Серебро	0,99–1,2	ø = 1,9 В = 0,9 – 1,0 Т = 0,04	Рис. 2: 9–12; 3: 8	
<i>Колпачки-трапеции</i>	2 – серебро, 1 – бронза	Arg = 0,35 – 038; Cu = 0,47	ø = 1,3 (Arg); 1,0 (Cu) В = 0,5 Т = 0,04	Рис. 2: 17–19; 3: 9	У бронзового – сквозное рваное отверстие
<i>Круглые диски</i>	Серебро	0,22; 0,26	Д = 1,2 Ш = 1,0 Т = 0,04	Рис. 2: 20–21; 3: 10	
<i>Пронизь-спираль</i>	Бронза	–	Д = 2,8; 1,1 ø = 0,5 Т = 0,08	Рис. 2: 15–16; 4: 1	Одна – целая, меньшая – фрагмент
<i>Пронизь коническая</i>	Бронза	–	Д = 1,8 ø = 0,65 – 0,8 Т = 0,1	Рис. 2: 14; 4: 2	Раскола вдоль напополам

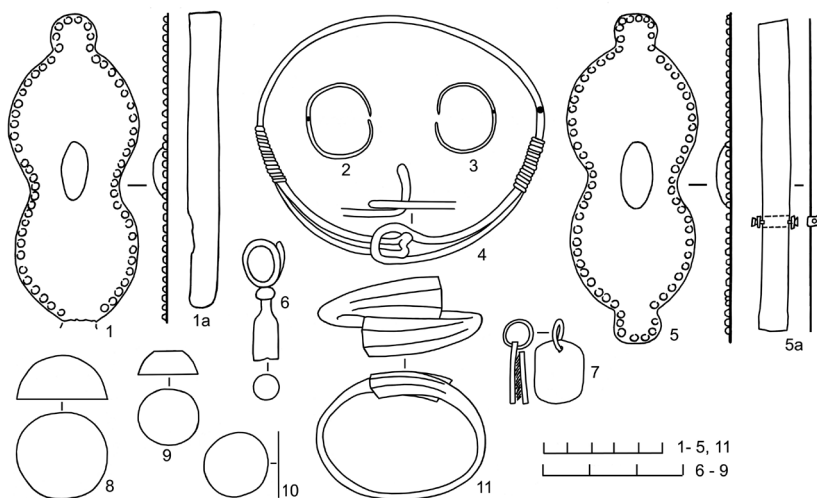
Д – длина, Ш – ширина, В – высота, Т – толщина листа, ø – диаметр



Рис. 4. Пронизи и бусы из клада

Прежде всего, привлекают внимание две кованые *фибулы* из серебряного листа (Рис. 2: 1, 6; 3: 1, 5; 5), которые имеют эллипсоидный выступ-умбон по центру и украшены линией искусственно выдавленных «жемчужин» по краю изделия (высота «умбона» – 0,6 см, высота «псевдожемчужин» – 0,2 см). Такие фибулы относятся к антропоморфным штамповано-кованным⁶, а по современной типологии – к двупластинчатым фибулам *типа III.1'*. С ними их сближают: форма, большой размер – 13,2 (несколько повреждена) и 14,0 см, а также декор. Наиболее близкими аналогиями нашим изделиям являются фибулы из Харьевского клада и дореволюционных поступлений из Каневского уезда Киевской губернии⁸. В значительной степени (по форме и орнаменту) они подобны украшениям из Пастырских кладов 1949 и 1992 гг.⁹, Харьевского и Зайцевого кладов, а также украшения из комплекса (клада?) близ с. Самгородок¹⁰. Копропчанские изделия сопровождалось удлиненными металлическими полосами, сделанными (исходя из цвета изделия самих полос и патины на обратной стороне украшений) из серебряно-медного сплава (Рис. 2: 1а, ба; 3: 1а, 5а; 5). Эти полосы-пластинки были частью механизма крепления данных украшений. На наиболее сохранившейся пластинке сохранились остатки механизма крепления со штифтом, который был сделан из железа (Рис. 2: ба; 3: 5а; 5: 1).

Шейная гривна была сделана из гладкого литого серебряного прута, который частично орнаментирован фальшивым перевитием и пружинным замком (Рис. 2: 5; 3: 4). Наиболее близкой аналогией (наличие фальшивого перевития на части прута, форма замка) является одна из гривен Харьевского клада 1949 г.¹¹. По типу и форме замка гривна из копропчанского комплекса имеет аналогию с подобным украшением из Мартыновского клада, который относится к более раннему хронологическому периоду – первой группе «антских кладов»

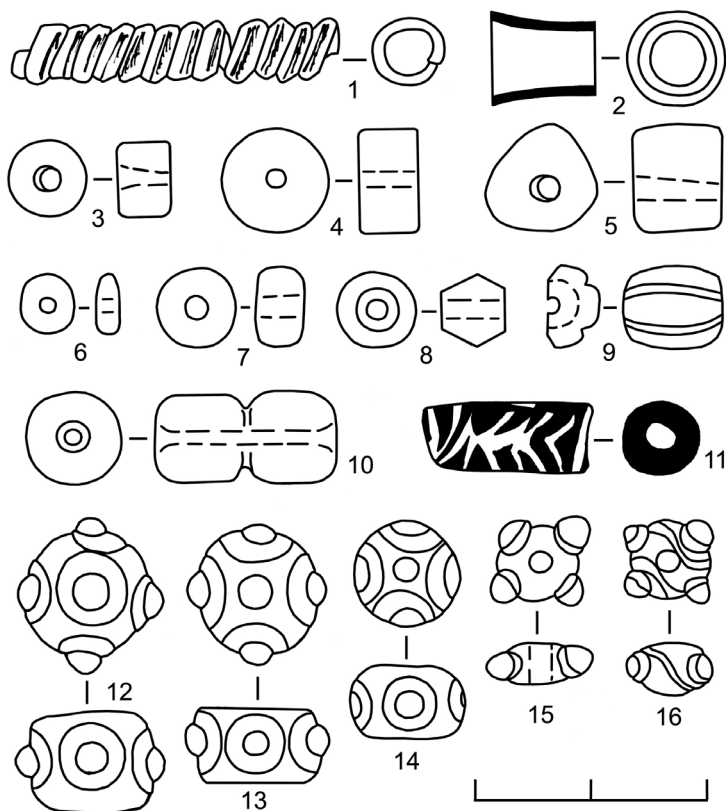

Рис. 5. Серебряные фибулы клада (фото)



Рис. 6. Серебряный браслет из клада (фото)

середины VII – начала VIII ст.¹². Однако, она сделана из медного абсолютно гладкого прута, который был покрыт серебром.

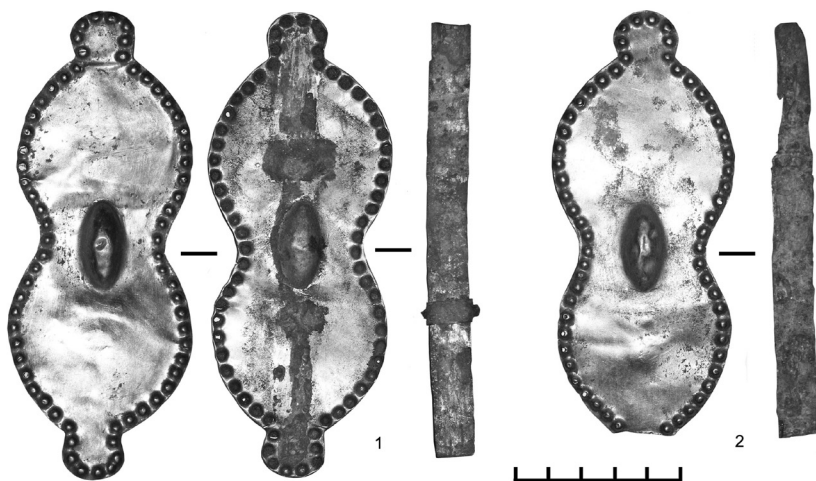
Серебряный **браслет** создан из литого гладкого прута с расклепанными концами, которые при сгибании с помощью кузнечной операции были преобразованы в полые шестигранники (рис. 2: 4; 3: 11). Эти концы были заполнены белой пастовой смесью, которая создана на основе извести/мела (Рис. 6). Аналогии ему известны на Пастырском городище: в кладах 1949 г., в коллекциях Е. М. Терещенко и Ф. Ф. Кундеревича, из сборов подъемного материала О. М. Приходнюка и В. В. Хвойки¹³. Известны они в комплексе близ с. Самгородок и в Харьевском кладах 1949 г.¹⁴, а также в комплексе (кладде?), который выявлен близ с. Уланов в Курской обл. (Россия)¹⁵.

Пара височных подвесок – украшений, близких по размеру, – были созданы из тонкого гладкого серебряного прута (Рис. 2: 7, 8; 3: 2, 3). Практически тождественны им украшения из Зайцевого клада¹⁶. Из такого же гладкого прута сделаны и височные кольца из Козиевского клада¹⁷, которые, однако, относились к комплексам более ранней (первой) группы и имели вдвое больший общий диаметр изделия.

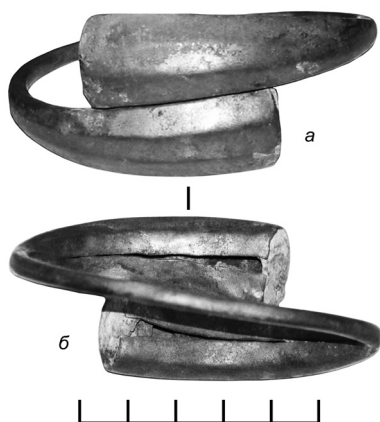
Весьма оригинальными выглядят **две подвески**, одна из которых (серебряная литая) имела вид полого цилиндра с кольцом для подвешивания (Рис. 2: 2; 3: 6); другая была смонтирована из двух бронзовых практически квадратных пластинок на кольце, между которыми вставлен органический материал (кость?, раковина?) (Рис. 2: 3; 3: 7). Аналогии серебряной подвеске нам не известны. Конструктивную схожесть нашей бронзовой подвеске можно видеть в одном из украшений, что присутствует в коллекции В. В. Хвойко, которая хранится в Национальном музее истории Украины¹⁸; она тоже состоит из двух металлических пластинок на кольцевом звене из металлического прута.

Среди предметов комплекса из Короповых Хуторов выявлено **два типа колпачков**, которые созданы в технике холодной (кузнечной) штамповки. Четыре, наибольшие по размеру, **колпачки-полусферы** были серебряными (Рис. 2: 10–12; 3: 8). Три **колпачка** в разрезе были **подобны трапеции**. Два из них оттиснуты из серебра (Рис. 2: 17, 18; 3: 9),

еще один, бронзовый, – несколько меньший по размерам и имеет сквозное отверстие (Рис. 2: 19). Наиболее близкими (по размеру) коропчанским колпачкам-полусферам являются аналогичные находки из Зайцевского клада¹⁹. Подобные изделия, выявленные в двух Пастырских (1949 и 1992 гг.) и Харьевском (1949 г.) кладах, имеют меньшие размеры, что сближает их с колпачками-трапециями из нашего клада²⁰. С этими полусферами, на наш взгляд, связаны и два серебряных *круглых диска* (Рис. 2: 20, 21; 3: 10). Не исключено, что они вместе с колпачками-трапециями были составными частями какого-то наборного украшения (сережки? или височной подвески?).

В наборе из Короповых Хуторов присутствовали три *бронзовые пронизи*. Две из них, изготовленные из кованой бронзовой полосы треугольного сечения, представляли собой скрученную спираль (Рис. 2: 15, 16; 4: 1). Такие спиральные пронизи – один из характерных типов украшений населения, что входило в состав Хазарии и оставило после себя салтовскую археологическую культуру (середины VIII – середины X вв.). Еще одна пронизь (отлитая в форме усеченного конуса) дошла до нас в расколотом (вдоль и пополам) состоянии (Рис. 2: 14; 4: 2).

До проведения количественного и качественного химического анализа серебряных изделий сложно с уверенностью говорить о том, одним ли мастером создан этот набор металлических украшений. Однако, одинаковая толщина серебряного листа из которых были изготовлены фибулы, оба вида колпачков и диски (по 0,4 мм), близкий вес «парных» украшений (разница по весу от 0,04 до 0,29 г) позволяет это предположить.

Часть «клада» состояла из набора бус (38 экземпляров), которые изготовлены из кораллов, а также стекла или стеклянной пасты (Рис. 2: 13). Семь коралловых (пиленных) бусин были белого цвета, различного размера и формы (рис. 4: 3–5). Остальные (стеклянные) можно условно разделить на две подгруппы: монохромные и полихромные (по 16 экземпляров). Среди монохромных бусин больше всего уплощенных, бочонковидных в сечении, созданных из прозрачного стекла (Рис. 4: 7); шесть из них – бледно-голубые, одна – белая. Шесть бусин – это уплощенные, овальные в сечении изделия (Рис. 4: 6), четыре из которых были из белого прозрачного стекла, а две – из непрозрачного темно-синего. Три бусины были одиночными. К ним относятся: биконическая из красно-коричневой пасты (Рис. 4: 8); двухчастная, сделанная из прозрачного бесцветного стекла с золотой плакировкой (Рис. 4: 10) и половинка желтой пастовой непрозрачной бусины полуовальной в сечении формы, которая была украшена желобками, прорезанными вдоль тела (Рис. 4: 9). Среди полихромных изделий данной группы все были пастовыми (непрозрачными). Обращает на себя внимание, прежде всего, черная бусина с белой инкрустацией (Рис. 4: 11), которая является довольно редкой разновидностью бусин в раннесредневековых древностях Восточной Европы. Все иные полихромные украшения принадлежат к так называемой категории «бусин с глазками». Все бусины имели по четыре глазка. В большинстве своем глазки сильно выступали над основной поверхностью изделия, и лишь в одном случае (Рис. 4: 14) они находились на одном уровне, создавая сплошную гладкую поверхность изделия. Наибольшее количество таких бусин (8 экз.) были созданы из желтой пасты с синими глазками, которые имели желтый зрачок (Рис. 4: 13); их диаметр колеблется в пределах 0,5–1,0 см, а высота – 0,4–0,6 см. Три практически тождественные друг другу (несколько ассиметричные) бусины были изготовлены из бело-серой пасты с красно-коричневыми глазками, у которых были белые зрачки (Рис. 4: 12). Пара уплощенных бусин была сделана из красно-коричневой пасты с белой волнистой полоской по полю и белыми глазками, которые имели зеленые зрачки (Рис. 4: 16). Еще одна уплощенная бусина изготовлена из синей пасты; у нее были голубые глазки с белыми зрачками (Рис. 4: 15). Еще одна бусина изготовлена из желтой пасты и украшена красно-коричневыми глазками с желтыми зрачками.

В целом, набор бус выглядит сбалансированным по количеству монохромных и полихромных изделий. Последние из указанных, на наш взгляд, могли быть изготовлены в одном центре. На эту мысль наводит использование в изделиях данного набора украшений красно-коричневой пасты, которая довольно редко встречается среди полихромных бусин Степного и Лесостепного Причерноморья в раннем средневековье.

В Коропчанском комплексе присутствуют штамповано-кованные антропоморфные фибулы и браслет с полыми расширенными концами, но отсутствуют элементы «мужско-

го набора» (оружие, детали пояса). Все это позволяет отнести данный комплекс ко второй хронологической группе «антских кладов», который может датироваться серединой VIII в.²¹. Его сходство и различие в номенклатуре изделий с иными комплексами этой группы наглядно видно из предложенной таблицы 2. В ней мы учли лишь те предметы, которые были выявлены именно в кладе на городище Короповы Хутора. Опираясь на эту таблицу, что создана на основе ряда работ предшественников²², Коропчанский комплекс по количеству и номенклатуре изделий стоит в одном ряду с такими комплексами, как Зайцевский, Пастырский (1949 г.) и Харьевский (табл. 2). Привлекает внимание тот факт, что подавляющее большинство кладов этой группы содержат браслеты (10 комплексов из 11), фибулы (9 комплексов) и височные подвески (8 комплексов). Таким образом, именно они, определенных типов, и являются главным признаком «антских кладов» второй хронологической группы. Иные предметы (серьги, гривны, подвески, колпачки, бусы) встречаются реже.

Таблица 2.
Комплекс из Короповых Хуторов в системе «антских кладов» второй группы

	Короповы Хутора	Зайцев	Пастырское (1892)	Пастырское (1949)	Пастырское (1992)	Харьевка	Воробьевка	Самгородок	Киевский (ул. Житомирская)	Блажки	Уланов
Браслет	1	2	5	2		14	1	1	1	1	1
Фибула	2	1	3	3	2	6		1	1 (+2?)	1	
Височная подвеска	2	6	1	14	6	5			1		2
Подвеска иная	2	1		4			1				
Серьга	?	?		>10		6					
Гривна	1					6 (+2?)	1				
Колпачок-полусфера	4	4		3	2						
Колпачок-трапеция	3										
Округлый диск	2										
Пронизь-спираль	2										
Пронизь коническ.	1										
Бусы	38			31	6	110					

Считаем необходимым отметить, что этот Коропчанский клад имеет ряд украшений, которые не встречались в иных комплексах: оригинальные по форме подвески (Рис. 2: 2, 3; 3: 6, 7), спиральные пронизы (Рис. 4: 1). Последние из указанных украшений, равно как коралловые и пастовые полихромные бусы (особенно с глазками), широко известны на территории Хазарии. Именно под влиянием степного населения и благодаря торговым связям с ним у славян Восточной Европы, по нашему мнению, и появляются такие виды бусин и пронизей. Дополнительно отметим, что в трех из четырех комплексов, которые имели в своем составе бусы, фиксируется наличие полихромных бусин с глазками: Пастырское городище (комплексы 1949 и 1992 гг.) и набор украшений из Короповых Хуторов. Все они расположены вблизи границ со степью, в зоне межэтнических контактов (Рис. 7). Недостаточное количество комплексов с двупластинчатыми фибулами *muna III* (всего 17 пунктов) не позволяет провести сравнительный статистический анализ²³. Однако уже сейчас видно, что комплексы с фибулами *muna III.1* располагаются более компактно



Рис. 7. Место расположения комплекса из Короповых Хуторов среди «антских кладов» с фибулами типа III.1 на территории Восточной Европы. На основе: *Родинкова В. Е.* К вопросу о типологическом развитии антропоморфных фибул (сложные и двупластинчатые формы) // *Российская археология.* 2006. № 4. Условные обозначения: I – фибула типа III.1; II – фибула типа III.2; III – место городища Короповы Хутора; 1 – Ханска, 2 – Харьевка, 3 – Киев, 4 – Пекари, 5 – Каневский уезд, 6 – Пшеничники, 7 – Степанцы, 8 – Княжа Гора, 9 – Черкасы, 10 – Ротмистровка, 11 – Михайловка, 12 – Пастырское городище, 13 – Самгородок, 14 – хутор Зайцев, 15 – Ясиноватая, 16 – Баклинский могильник, 17 – Короповы Хутора

в северо-восточных пределах общей территории распространения украшений этого типа. Осмысление причин такого явления – дело будущего.

Таким образом, представленный и проанализированный нами клад с городища Короповы Хутора количественно и качественно пополняет вторую хронологическую группу «кладов антов». Надеемся, что он привлечет внимание исследователей раннего средневековья и, в частности, специалистов по истории ранних славян. Кроме того, данный комплекс середины VIII в. уточняет датировку древностей пеньковской культуры на указанном поселении.

Кроме того, хронологическая близость «антских кладов» второй группы этапу становления Хазарского каганата и нижней границе салтовской культуры позволяет вновь поставить вопрос о соотношении пеньковских и салтовских древностей в Днепро-Донской лесостепи. Уже неоднократно в литературе поднимался вопрос о том, что салтовские культурные слои на «некотором» (?) количестве памятников прослежены поверх пеньковских²⁴. Это дает основание некоторым авторам утверждать об определенном хронологическом сосуществовании многоэтничного пеньковского и салтовского (также многоэтничного, но для лесостепи в основном аланского) населения²⁵. Последующие полевые исследования способствовали накоплению сведений о количестве салтовских па-

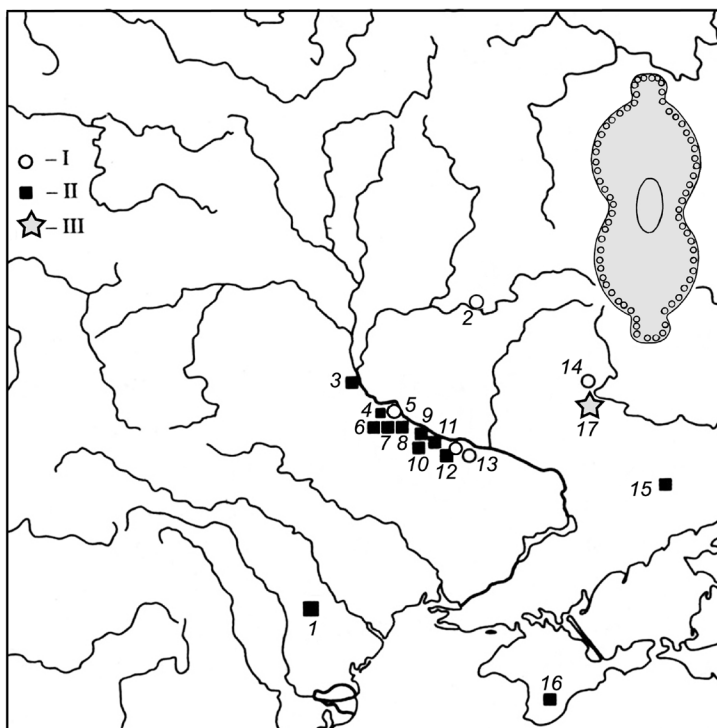
мятников с материалами пеньковской культуры / пеньковского времени²⁶. В свете новых находок уже уместно говорить и о присутствии пеньковского населения на городищах салтовской культуры: Северское (где можно предположить и создание защитных сооружений в это время)²⁷, Мохнач (где есть единственный хозяйственный комплекс с пеньковской керамикой)²⁸ и Короповы Хутора²⁹. Все это позволяет вновь обратить внимание исследователей на проблему участия пеньковского населения в сложении лесостепного варианта салтовской культуры, что требует отдельного масштабного исследования.

¹ Щеглова О. А. О двух группах «древностей антов» в Среднем Поднепровье // Материалы и исследования по археологии Днепровского Левобережья. Сб. науч. трудов. Курск: Курский областной краеведческий музей, 1990. С. 181–182.

² Спицин А. А. Древности антов // Сборник статей в честь академика И. Соболевского. Ленинград, 1928. С. 492–495.

³ Первый из выявленных кладов представлял собой набор сельскохозяйственных инструментов салтовского времени (середина VIII – середина X вв.) (Колода В. В. «Скарб» землеробских знаядь з городища Коропові Хутори // Старожитності Лівобережного Подніпров'я – 2014. Збірник наукових праць. Київ–Полтава: Інститут археології НАН України, 2014. С. 40–49).

⁴ В частности: Колода В. В., Горбаненко С. А. Сельское хозяйство носителей салтовской культуры в лесостепной зоне. Киев: Інститут археології НАН України, 2010. С. 19–21; Чендев Ю. Г., Колода В. В. Природная среда, почвы и архитектурные особенности городища Коробовы Хутора в Харьковской обл. (проблемы комплексного изучения) // Российская Археология. 2012. № 1. С. 112–113; Горбаненко С. А., Колода В. В. Сільське господарство на слов'яно-хозарському порубіжжі. Київ: Інститут Археології НАН України, 2013. С. 24–25.

⁵ Колода В. В. Археологический комплекс Коробовы Хутора: основные итоги исследований // Проблемы истории и археологии Украины: Материалы VI Международной научной конференции, посвящённой 150-летию со дня рождения академика В. П. Бузескула (Харьков, 10–11 октября 2008 г.). Харьков, 2008. С. 75–76.

⁶ Приходнюк О. М. Фибулы Пастырского городища // Археология восточноевропейской степи. Вып. 14: Евразийская степь и лесостепь в эпоху раннего средневековья. Воронеж: Изд-во Воронежского университета, 2000. С. 61. Рис. 6.

⁷ Родинкова В. Е. К вопросу о типологическом развитии антропоморфных фибул (сложные и двупластинчатые формы) // Российская археология. 2006. № 4. С. 54.

⁸ Родинкова В. Е. К вопросу о типологическом развитии... Рис. 4: 4, 5; 5: 1–3.

⁹ Приходнюк О. М. Пастырське городище. Київ–Чернівці: Інститут археології НАН України, 2005. Рис. 46: 1–3; 48: 1, 2.

¹⁰ Приходнюк О. М. Пастырське городище... Рис. 66: 1, 4; 67: 2; 70: 1; 71: 1–4; Щеглова О. А. О двух группах «древностей антов»... Рис. 9: 5; 11: 7; 12: 5; 13: 4.

¹¹ Приходнюк О. М. Пастырське городище... Рис. 73: 1.

¹² Корзухина Г. Ф. Клады и случайные находки вещей круга «древностей антов» в Среднем Поднепровье // Материалы по археологии, истории и этнографии Таврики. 1996. Т. V. С. 361. Табл. 14: 1; Щеглова О. А. О двух группах «древностей антов»... Рис. 6: 3.

¹³ Приходнюк О. М. Пастырське городище... Рис. 46: 5, 6; 54: 1; 56: 3, 5; 60: 1–4; 61: 1–4.

¹⁴ Приходнюк О. М. Пастырське городище... Рис. 70: 4; 72: 2, 3, 5, 6, 9; Щеглова О. А. О двух группах «древностей антов»... Рис. 9: 6.

¹⁵ Щеглова О. А. Маленький комплекс пастырского типа из окрестностей села Уланов (Суджанский район Курской области) // Славяне восточной Европы накануне образования Древнерусского государства. Материалы международной конференции, посвященной 110-летию со дня рождения Ивана Ивановича Ляпушкина (1902–1968), 3–5 декабря 2012 г. Санкт-Петербург, 2012. С. 202.

¹⁶ Приходнюк О. М. Пастырське городище... Рис. 67: 7; Щеглова О. А. О двух группах «древностей антов»... Рис. 11: 1.

¹⁷ Щеглова О. А. О двух группах «древностей антов»... С. 192. Рис. 7: 1.

¹⁸ Приходнюк О. М. Пастырське городище... Рис. 53: 4.

¹⁹ Приходнюк О. М. Пастырське городище... Рис. 67: 12–14, 17.

²⁰ Березовець Д. Т. Харівський скарб // Археологія. 1952. Т. VI. С. 118; Браїчевський М. Ю. Пастырський скарб 1949 р. // Археологія. 1952. Т. VII. Табл. III; Приходнюк О. М. Пастырське городище... Рис. 48: 9; 69: 12–18.

²¹ Щеглова О. А. О двух группах «древностей антов»... С. 172–182.

²² Березовець Д. Т. Харівський скарб // Археологія. 1952. Т. VI. С. 109–119; Браїчевський М. Ю. Пастырський скарб 1949 р. // Археологія. 1952. Т. VII. С. 161–173; Корзухина Г. Ф. Клады и случайные находки вещей круга «древностей антов» в Среднем Поднепровье // Материалы по археоло-

логии, истории и этнографии Таврики. 1996. Т. V. С. 352–435, 586–705; *Приходнюк О. М.* Пастырське городище. К.–Чернівці, 2005. 244 с.; *Щеглова О. А.* О двух группах «древностей антов» в Среднем Поднепровье // *Материалы и исследования по археологии Днепровского Левобережья.* Курск, 1990. С. 162–204.

²³ Для такого анализа необходимо иметь минимум 20 статистических единиц (*Петрашенко В. О.* Слов'янська кераміка VIII – IX ст. Правобережжя Середнього Подніпров'я. Київ: Наукова думка, 1992. С. 20).

²⁴ Например: *Николаенко А. Г.* Древности земли оскольской (Список и карта археологических памятников лесостепного Приосколья). Волоконовка: Препринт, 1990. 26 с. Кроме того, следует сравнить списки археологических памятников в приложениях к работе *Афанасьев Г. Е.* Население лесостепной зоны бассейна Среднего Дона в VIII–X вв. // *Археологические открытия на новостройках.* Москва: Наука, 1987. Вып. 2. С. 168–187.

²⁵ *Афанасьев Г. Е.* Население лесостепной зоны бассейна Среднего Дона в VIII–X вв. // *Археологические открытия на новостройках.* Москва: Наука, 1987. Вып. 2. С. 83; *Михеев В. К.* О социальных отношениях у населения салтово-маяцкой культуры Подонья-Приазовья в VII–X вв. // *Археология славянского юго-востока.* Воронеж, 1991. С. 44.

²⁶ Эта проблема требует отдельного глубокого исследования. Здесь же, в качестве примера приведём лишь несколько памятников: селище-1 близ городища Сухая Гомольша (*Володарець-Урбанович Я. В.* Підвіски типу «Козійвка / Нова Одеса» // *Проблеми історії і археології України: Матеріали X Міжнародної наукової конференції, присвяченої 125-літтю професора К. Э. Гриневича (Харьков, 4–5 ноября 2016 г.).* Харьков: ООО «НТМТ», 2016. С. 48); материалы с поселения Пятницкое-1, полученные работами В. И. Квитковского (готовятся к публикации); материалы поселения Червонный Шлях близ Северского (Мелового) городища (*Буйнов Ю. В.* Отчет об археологических исследованиях в Харьковской области за 1990 год / *Научный архив Института археологии НАН Украины.* № 1990/272. С. 1–10); селище Мохнач-П (*Колода В. В.* Отчет о работе Средневековой экспедиции Харьковского национального педагогического университета в 2011 году / *Научный архив Института археологии НАН Украины.* № 2011/б.н. С. 12) и др.

²⁷ *Колода В. В.* Культурно-хронологическая интерпретация Северского городища близ с. Меловая на Донце // *Древности 2005.* Харьков: НМЦ «МД», 2005. С. 190; *Колода В. В., Корохіна А. В.* Кераміка із Сіверського городища та історія його заселення // *Археологія.* 2015. № 1. С. 86.

²⁸ *Свистун Г. Е., Чендев Ю. Г.* Восточный участок обороны Мохначанского городища и его природное окружение // *Археологічний літопис Лівобережної України.* 2002/1–2003/1. С. 132; *Колода В. В.* Створення оборонних споруд Мохначанського городища та динамка заселення його округи // *Археологія.* 2007. № 2. С. 12; *Колода В. В., Свистун Г. Е.* Отчет о работе Средневековой экспедиции Харьковского национального педагогического университета в 2005 году / *Научный архив Института археологии НАН Украины.* № 2011/б. С. 45.

²⁹ *Колода В. В.* Археологический комплекс Короповы Хутора... С. 75.

ВИЗАНТІЯ, БОЛГАРІЯ І РУСЬ НА РОЗДОРІЖЖЯХ СЕРЕДНЬОВІЧНОЇ ІСТОРІЇ

УДК 792.011.032.033.2(38)

АНТИЧНЫЙ ТЕАТР И ВИЗАНТИЯ: ОТ ГРАЖДАНСКОЙ ИДЕОЛОГИИ К ХРИСТИАНСТВУ

П. Е. Михалицын, О. А. Ручинская

Михалицын П. Е., Ручинська О. А. Античний театр і Візантія: від громадянської ідеології до християнства. У статті розглянуто шляхи адаптації античного драматургічного спадщини у Візантії. Прийшовши в занепад до середини IV ст., антична драма трансформувалася і знайшла нові форми: літургійна драма, літературний і народний театри. Відійшовши від форми і суті античних театральних вистав, візантійська драма зберегла одну важливу рису – ідею передачі панівної ідеології драматичними засобами.

Ключові слова: античний театр; візантійська драматургія; панівна ідеологія; містерії; драми для читання; міми; пантоміми.

Михалицын П. Е., Ручинская О. А. Античный театр и Византия: от гражданской идеологии к христианству. В статье рассмотрены пути адаптации античного драматургического наследия в Византии. Придя в упадок к середине IV в. античная драма трансформировалась и обрела новые формы: литургическая драма, литературный и народный театры. Отойдя от формы и сути античных театральных представлений, византийская драма сохранила одну важную черту – идею передачи господствующей идеологии драматическими средствами.

Ключевые слова: античный театр; византийская драматургия; господствующая идеология; мистерии; драмы для чтения; мимы; пантомимы.

Mikhailitsyn P. E., Ruchynska O. A. The Ancient Theatre and the Byzantine Empire: from the Civil Ideology to Christianity. The article considers ways to adapt the ancient dramatic heritage in Byzantium. Coming in low to mid. 4th c. ancient drama was transformed and acquired new forms: liturgical drama, literary and public theatres. The Byzantine drama, moving away from the form and essence of the ancient theater performances, retained one important feature – the idea of the transmission of the dominant ideology in a dramatic means.

Keywords: ancient theatre; Byzantine drama; dominant ideology; mystery play; drama for reading; mimes; pantomimes.

Процесс восприятия культурного наследия античности в христиански ориентированной Византийской империи давно вызывает осязаемый интерес в кругу исследователей поздней античности и раннего средневековья. За последнее время в специальной литературе неоднократно возникали дискуссии, пытавшиеся дать определение таким важным концептам как византийская/античная философия, византийская пайдея, византийская культура в целом¹. К категории этих, «проблемных» вопросов можно уверенно отнести и соотношение – античный театр и его византийское наследие. Действительно, можно ли говорить о существовании такого феномена как византийская драматургия? Имели ли место в Византии театральные постановки в том виде, в каком их знала античность, или они приобрели иные, возможно искаженные под давлением христианской морали формы? Если да, то какую роль они играли в христианском государстве, какое место им отводили в новой системе ценностей, чего ожидали от них ромей-христиане? Пытаясь проследить преемственность традиций между античной и византийской драматургиями, можно приблизиться и к пониманию того, что представлял собой феномен Византии в целом.

Происхождение античного театра, его функционирование и роль в жизни гражданской общины относятся к числу наиболее изучаемых проблем в современной историографии античности. Следует отметить разнообразие научных подходов к ее изучению: 1) «литературный» подход, с акцентом на изучение текста (П. Вилсон²), 2) реконструк-

ция театральных действий с учетом особенностей восприятия театра в античную эпоху как сакрального и общественного явления (В. В. Латышев³, Д. П. Каллистов⁴, О. Таплин⁵, С. Голдхилл⁶, Л. П. Маринович⁷, Р. Рем⁸, И. Е. Суриков⁹, Р. Мартин¹⁰), 3) исследование античного театра как полисного института (Ж.-П. Вернан, П. Видаль-Наке¹¹).

Византийская театральная проблематика, помимо ставших уже классическими исследований К. Сафаса¹², В. Коттас¹³, А. Вога¹⁴, Л. Брешье¹⁵, Дж. Ла Пианы¹⁶, С. Бад-Бови¹⁷, отражена в работах таких специалистов, как А. Дмитриевский¹⁸, А. Мар¹⁹, М. Велимирович²⁰, Т. М. Соколова²¹, О. Кэжилл²², М. А. Поляковская, А. А. Чекалова²³, И. П. Медведев²⁴, П. Марчиньяк²⁵, Л. Лугареси²⁶, В. Пюхэ²⁷, Н. Ваконакис²⁸ и др. Отметим, что в течение нескольких последних десятилетий заметно возрос интерес к изучению различных направлений византийских театральные традиции. Подтверждением тому служит и недавний 23-й Международный конгресс византинистов (г. Белград, 22–27 августа 2016 г.), где проблемам византийского театра и литургии были посвящены две отдельные секции²⁹.

Многообразие подходов к изучению феномена театра отражает его роль во всех сферах жизни античного и византийского обществ. Подчеркнем, однако, что роль традиций античного театра, особенности, причины и пути их проникновения в Византию не получили должного освещения в современной историографии. Целью нашего исследования является попытка проследить основные тенденции развития античного театра и выявить степень их влияния на становление театральные традиции в Византии.

Античный театр с момента своего возникновения в VI в. до н. э. являлся частью религиозных празднеств древних греков и был тесно взаимосвязан с ритуализованными представлениями. Главная цель такого праздника состояла в необходимости донести до всех членов гражданского коллектива существующее мировоззрение, систему ценностей, усилить единство коллектива, совместно совершающего религиозные действия³⁰.

Театральные представления являлись частью почитания культа Диониса и, как особый вид состязаний (*ἀγῶνες*), сопровождали его празднества, расцвет которых приходится на VI–IV вв. до н. э.³¹ Термин «драма» (*τὸ δράμα*) происходит от древнегреческого *τὰ δράματα* (с греч. «делаемое», «совершаемое»), что обозначало праздничные сакральные церемонии (часто мистерияльные), во время которых жрецы представляли мифы, относящиеся к чествуемому божеству (о странствованиях бога Диониса, его страданиях, смерти и воскресении)³². Особая роль в культе Диониса отводилась религиозным песням – дифирамбам (*οἱ διθύραμβοί*), исполнявшимся многолюдными хорами (до 50 человек) под аккомпанемент флейты и сопровождавшиеся танцами, мимически воспроизводившими содержание песни³³. Византийский словарь древностей «Суда» (X в.) сообщает, что создателем трагического дифирамба был греческий лирический поэт Арион, живший в VII в. до н. э., он же ввел в дифирамб сатиров, говоривших стихами³⁴. Первоначально содержание дифирамбов было связано только с мифами о Дионисе, но в дальнейшем сюжеты стали заимствоваться и из сказаний о других богах и героях. Исполнение дифирамба заключалось в том, что запевала хора (сатировского или «козлиного») рассказывал окружавшей его толпе о страданиях бога. Он пел и играл одновременно. Это и называлось «зачинать дифирамб». Аристотель указывает в «Поэтике», что трагедия и комедия возникли из импровизации и что одна (*ἡ τραγῳδία*) ведет свое начало именно от запевал дифирамба, другая (*ἡ κωμῳδία*) – от запевал фаллических песен³⁵. Очевидно, Аристотель потому и говорит о запевалах, что именно они вносили в дифирамб диалог и мимическую актерскую игру и побуждали своими репликами хор к пению. Из хора, составлявшего вплоть до эпохи эллинизма необходимую принадлежность драмы, уже во второй половине VI в. до н. э. выделился особый исполнитель – актер, которым и был сам драматург. Импровизация сменилась точной фиксацией роли актера (первоначально одного) и хора³⁶.

Наиболее значимые драматические представления устраивались во время афинского праздника Великих Дионисий в месяце элафеболионе (*Ἐλαφῆβολιών*), что соответствует второй половине марта – началу апреля³⁷. Демосфен приводит сведения о законе Эвегора, упоминающем составные части праздника: торжественное шествие (*ἡ πομπή*), выступления мальчиков, шествие с фаллическими символами (*ὁ κῶμος*), выступление трагических и комических актеров³⁸. Греческий оратор подчеркивает, что праздник Дионисий устраивался не только в соответствии с законами, но и по предсказаниям оракулов

известных общегреческих святилищ³⁹. Часть современных исследователей особое внимание уделяют культовым и драматическим действиям, происходившим во время Дионисий, но нам представляется важной точка зрения английского исследователя С. Голдхилла, который отмечает, что в структуру праздника включались как театральные представления, являвшиеся частью сакральных церемоний, так и церемонии гражданского характера⁴⁰. Все эти действия составляли единый комплекс и являлись частями единого целого.

Одним из важнейших элементов гражданских церемоний было вынесение на оркестру фороса союзников перед началом представлений. Исократ в речи «О мире» подчеркивает, что это была форма демонстрации могущества Афинского государства как перед гражданами, так и перед союзниками⁴¹. Интересно, что могущество демонстрировалось не во время военного парада, а в театре. Дело в том, что развивающийся Афинский демократический полис совершенствовал свою идеологию и активно применял ее в театре, тем более что в театре собиралось граждан больше, чем на обычных народных собраниях, здесь могли присутствовать и иностранцы⁴².

Второй гражданской церемонией было представление в театре сирот – сыновей погибших в боях граждан⁴³. В это вкладывалось большое идейное содержание. Забота о детях погибших воспринималась как одна из форм благодарности этим гражданам, которые, по словам Перикла, из-за смерти на поле боя стали павшими героями⁴⁴. Воспитание сирот за счет государства и обеспечение их при достижении зрелости полным вооружением го-плита было не только политическим актом, но и способом снять социальное напряжение. Еще одним очень важным гражданским актом, выразившим полисную идеологию, стало провозглашение и увенчание в театре граждан, отличившихся на службе полису⁴⁵. Полис, таким образом, воспитывал граждан в духе господствующей системы ценностей. Образовательно-воспитательной задаче подчинялись и проводившиеся в греческом театре драматические действия.

Трагедия обязана была передавать основы мифологической традиции греков, обучала выносить верный приговор истинному и асоциальному герою (который отвергает моральные нормы гражданина, не подчиняется воле гражданской общины). Художественные построения трагедии сближали ее с гражданским судом. В трагедии, как и в суде, обсуждались не только конкретные вопросы, но и вся жизнь человека. Наконец, трагедия была истинной школой демократии, когда демос в театре обсуждал общетеоретические вопросы, более конкретные варианты которых обсуждались в народном собрании⁴⁶.

Комедия, которая была более фривольной и в которой подвергалось осмеянию все (божества пантеона, полисные институты, политика Афин, влиятельнейших государственных деятелей, различные философские школы), призвана была напоминать об ответственности гражданина как за слова, так и за дела⁴⁷. Комедия размещалась на одной параллели с экзлесией и гелиеей, но вопросы здесь решались в форме гротеска, насмешки. Это служило напоминанием любому политику, что он находится под пристальным вниманием сограждан, и, судя по словам Платона, являлось мягкой формой остракизма⁴⁸. Комедия классического периода, таким образом, была формой контроля демоса над элитой афинского общества.

Следует подчеркнуть, что в празднества в честь Диониса, сопровождавшиеся театральными представлениями, был включен практически весь гражданский коллектив полиса. Напомним, что театры строились из расчета всего взрослого населения полиса⁴⁹, это способствовало единению граждан и включению каждого индивида в τὸ κοινόν (с греч. «общее дело»). Аристотель отмечает, что испытывая совместно одинаковые чувства во время трагедий и комедий, граждане получали своего рода катарсис – очищение и душевное исцеление, что, в свою очередь, снимало социальное напряжение⁵⁰.

Именно в связи с тем, что греческая классическая драматургия имела столь тесную связь с полисной гражданской идеологией, с кризисом греческого полиса в эллинистический период, а затем его угасанием в период римской империи, театральные представления теряют свое значение. К моменту христианизации Римской империи в первые века н. э. трагедии уже практически не ставились на сценах театров, а комедии, наряду с новыми жанрами театрального действия (паллиата, тогата, ателлана, мим, пантомим), приобрели иной характер – зрелищный, развлекательный, часто фривольный⁵¹.

Новые реалии породили новые сюжеты. В условиях распространения христианства и борьбы с ним императорской власти излюбленным сюжетом мимических представлений становится христианин, который воспринимался как разбойник. Чрезвычайно популярной была история разбойника Лавреола, хорошо известная и во времена Тертуллиана⁵². Его похождения разыгрывались натуралистически, актера натурально распинали на кресте и были случаи смерти от истощения и потери крови. Таков был сюжет мимов.

В императорском Риме предыдущие театральные действия превратились в чистое зрелище. Утверждение культа римского императора и особенности его почитания привели к широкому распространению цирковых игр, боев гладиаторов, звериным травлям. В Римской империи традиции театрального искусства активно использовались для пропаганды власти императора, включая различные жанры драматургии в сферу почитания императорского культа (торжественные шествия, хоры, гладиаторские бои, часто устраивавшиеся в театрах)⁵³. Характерной чертой зрелищ империи являлся их массовый и общедоступный характер. На представления мимов собирались десятитысячные массы. В Римском большом цирке помещалось 400 000 человек, в Колизее – 90 000. Наряду с официальными зрелищными местами, в Риме появляется народный театр с выступлениями бродячих комедиантов – флиаков, мимов; сюжеты в них часто были непристойного содержания. В театрах иногда ставились и отрывки из трагедий, но связаны они были с любовными похождениями греческих богов⁵⁴. Не удивительно, что в среде интеллектуальной элиты появляются отрицательные высказывания по поводу театральных действий. Во II в. н. э. ритор Элий Аристид выступил с речью «О том, что комедии не следует ставить на сцене»⁵⁵, а во второй половине IV в. н. э. император Юлиан Апостат и ритор Ливаний уже прямо осуждают современный им театр за вырождение и откровенную безнравственность. Выход виделся в риторике, как в величайшем даре богов, который способен «сделать граждан хорошими людьми и приучать их к добру и полезной деятельности» (Ливаний)⁵⁶ или в драматической поэзии, ориентированной, правда, уже на кабинетное чтение (трагедии Сенеки)⁵⁷. Апология мимов, представленная в «Речи в защиту тех, кто воспроизводит жизнь в театре Диониса» ритора Хорикия из Газы (V–VI вв.)⁵⁸, скорее является исключением, лишь подтверждающим общее правило.

Христианские апологеты также обрушили свою критику на этот вид античного искусства. Уже Тертуллиан (II–III вв.) в своей апологии «О зрелищах» называл театр изобретением демонов⁵⁹. Ему вторят Татиан⁶⁰, Марк Минуций Феликс⁶¹, Пс.-Киприан Карфагенский⁶². Отцы Церкви IV столетия были не менее резки в оценке данного явления. Свт. Василий Великий полагал, что благоразумный человек должен гнушаться и одного вида театральных зрелищ⁶³. Его друг и соратник, свт. Амфилохий, епископ Иконийский, считал театр синонимом разврата, а конские ристалища – «язвой для души»⁶⁴. Их младший современник свт. Иоанн Златоуст определял театр как место распутства, вертеп разбойников⁶⁵, школой прелюбодеяния и училищем разврата, печью, разжигающей помыслы⁶⁶; театральные же представления он называл дьявольским праздником⁶⁷.

Театр порицался святыми отцами не только как «училище» разврата, были и более глубокие богословские причины. Известный исследователь византийской драматургии В. Пюхэ отмечает, что «на фоне Божественного откровения театр является ложью, а актера следует рассматривать как того, кто оскверняет идею человека как образа Божия»⁶⁸. Он же фиксирует и изменения на уровне языковой семантики: античный актер (ὁ ὑλοκρίτης) становится «лицемером» в современном смысле этого слова; глагол «ὑλοκρίνομαι» («играть») выступает в виде «притворяться» или «вводит в заблуждение»; «ἡ δραματολογία» («драматургия») становится эквивалентным «интриге»; термин «θεατρικός» («театрально») теперь означает – «на публике»⁶⁹.

Таким образом, в императорский период гражданская идеология, которая передавалась через театральные представления, сменяется зрелищностью, что должно было привлекать массы к почитанию культа императора. Императорский культ просуществовал до обращения в христианство императора Константина в 312 г., и с IV в. усиливается критика утверждающейся христианской идеологии в отношении античных драматургий и зрелищ. Во многом это обусловило восприятие Византией античного наследия, которое развивалось в основном по направлению литературного творчества и народного театра.

Обобщенно можно указать три направления, по которым шло развитие драматургии в Византии: литургическая драма (панигирии, мистерии, драматические гомилии), литературный театр (драмы для чтения, интеллектуальный и школьный театры) и народный театр (мимы, флиаки, пантомима, календы, брумалии, русалии и т.п.). Особое положение в жизни ромейского общества занимал придворный церемониал. Каждое из этих направлений по-своему воспринимало и преобразовывало драматургическое наследие античности, но ни одно из них не отобразило его во всей полноте.

Кратко характеризуя первое направление, необходимо отметить, что, несмотря на негативное отношение Церкви к античному театру, на протяжении всей истории Византийской империи мы можем наблюдать устойчивый процесс театрализации христианского богослужения. Даже постановления Пято-Шестого Трулльского собора (691–692 гг.), которые прямо запрещали участие (или даже присутствие) в празднествах на честь Диониса и связанных с ними театральными постановках (правила 24 и 62)⁷⁰, не могли до конца изжить многовековую привязанность народа к театральным-драматическим представлениям. Это подтолкнуло церковных иерархов к поиску новых путей решения «театральной проблемы». Выход был найден в компромиссе, суть которого заключалась в христианизации античного театра, т.е. использовании его лучших достижений на благо Церкви. Необходимо было найти достойную альтернативу театральным зрелищам, собиравшим чуть не весь город, и этой альтернативой стал христианский храм. Здесь, как и в античном театре, все начиналось и заканчивалось молитвой к Богу, также имела место мистерияльность происходящего и символизм действий. Все это создало благоприятные условия для интеграции театральные элементы в христианское богослужение.

Как справедливо отмечают некоторые исследователи, этот процесс начался еще в ранневизантийский период, когда в богослужении появляются «диалоги на евангельские темы и антифонные песнопения, мелодии которых были заимствованы из народной музыки»⁷¹. Священнослужители начинают использовать сценические приемы, такие как жестикация и декламация. В VIII–IX вв. идет активный процесс драматизации церковной проповеди, а в христианском богослужении все заметнее проявляются элементы пантомимы. Параллельно с указанными тенденциями появляется особый жанр театральной практики в Византии – драматические гомилии, в некоторых случаях представлявшие собой отдельные произведения крупной формы⁷². Вероятно уже в 80-х годах VI в. впервые вводятся в обиход театрализованные панигирии (с греч. «игрище», «всенародное празднество»), которые были приурочены к большим церковным праздникам⁷³. Своего апогея они достигли к концу иконоборческого периода, когда сам император Феофил не только поощрял, но сочинял и исполнял эти музыкальные композиции⁷⁴. Победа иконопочитания не изменила положения вещей – театральные элементы все более становятся «своими» в церковной ограде, что вызывало обеспокоенность, а в некоторых случаях даже гневные возмущения со стороны ревнителей истинного благочестия. Так св. патриарх Фотий рассматривал нападение русских на Константинополь в 860 г. как «Божью кару» за принятие Церковью сцены⁷⁵. Однако этот процесс уже было не остановить. Император Лев VI (886–912 гг.) не только увеличил число панигий, но и сам сочинял для них гомилии, а при Константине VII Багрянородном (913–959 гг.), введшем в употребление сценическую оркестру в храме св. Софии, панигирии трансформируются в литургическую драму – мистерию⁷⁶. Мистерии разыгрывались только во время больших религиозных праздников, органично вписываясь в их чинопоследование. Так, на Пасху показывали явление Христа ученикам и Его воскресение. Подобные сюжеты театрализовались во время праздника Преображения и в ходе продолжительной панигии на Успение Богородицы. В Великий Четверг разыгрывали омовение ног апостолов, в день памяти прор. Илии в св. Софии представляли «Взятие пророка Ильи на небо», а в неделю «святых праотцев» или «святых отец» имело место «Пещное действо»⁷⁷.

Театральность была присуща не только праздничным, но и другим службам годового цикла. Несомненно, как отмечают исследователи, эффект воздействия на верующих таких представлений был весьма велик. Теперь они ощущали себя не просто сторонними наблюдателями, а скорее участниками происходящего действия⁷⁸. Однако процесс вхождения театральные элементы в христианское богослужение имел и негативные последствия. Именно театральные сценки, высмеивающие жизнь монахов и монахинь, явились в VIII в.

в руках императоров-иконоборцев действенным орудием против их врагов – иконопочитателей⁷⁹. Да и само богослужение не всегда выигрывало, пользуясь «реквизитом» греческой драматургии. В постиконоборческий период эти тенденции стали заметно сильнее: внешние, театрализованные действия отчасти затемняли главный смысл Божественной литургии, отчего храмы для некоторых превратились в христианские «театры»⁸⁰. Но это была скорее необходимая дань античному драматургическому наследию; положительный эффект от использования театральных приемов и техник был ощутимо большим. Церкви удалось приспособить искусство драмы для популяризации христианских догматов, «преподнося их теперь во впечатляющей, образной и общепонятной форме»⁸¹.

И все же вряд ли следует говорить о возникновении нового, «литургического» или «священного» театра, как это отмечают некоторые исследователи византийской культуры⁸². Классический театр всегда подразумевал наличие независимого зрителя, который не принимал активного участия в представлении, хотя и сопереживал ему; христианская литургия – напротив, рассматривает всех присутствующих как непосредственных ее участников, выполняющих разные функции, но объединенных в единое Тело Христово⁸³. Используя только полезное, византийская литургия, таким образом, избежала крайностей тотального слияния богослужения и драмы, имевших место на средневековом Западе.

Новым литературным направлением, которому во многом было суждено стать правопреемником античного театра в Византии и ретранслятором рукописного наследия древнегреческой драматургии для интеллектуалов эпохи Возрождения и Нового времени, стали драмы для чтения. По причине того, что они изначально не предназначались для сцены, весь упор здесь делается непосредственно на сам текст, так как любая сценическая постановка, неизбежно накладывающая отпечаток субъективности в процессе исполнения роли актером, могла исказить и затруднить богословское восприятие текста произведений. В связи с этим новым подходом задача христианских драматургов и поэтов состояла не столько в механическом использовании цитат из античных авторов, не в простом подражании формам греческой драматургии, а в попытке показать, что творчество классических поэтов и литераторов послужило своеобразной подготовкой к литературе собственно христианской, наполненной более глубоким мировоззренческим содержанием. Попытки решения этой задачи можно проследить в центоне Еврипида⁸⁴ или трагедии «Χριστὸς πάσχω»⁸⁵ (IV в.), «Омирокентонах» императрицы Евдокии (V в.), «Деяниях Иисуса» Нонна Панополитанского (V в.), «Θάνατος τοῦ Χριστοῦ» Стефана Савваита (807 г.), «Адаме» диакона Игнатия из Никеи (IX в.), в Кипрском цикле мистерий или «Воскрешении св. Лазаря» (XIII в.) и др. Начиная с XII в. в драмах для чтения богословская составляющая уходит на второй план, уступая место политическим или обыденно-сатирическим сюжетам, что заметно в творчестве таких поэтов, как Феодор Продром, Иоанн Цец, Константин Манасси, Евстафий Солунский, Михаил Аплухир и др.

Таким образом, драмы для чтения хотя и были близки, а зачастую и в точности воспроизводили литературные формы классической драматургии, в реальности никогда не ставились на сцене. Дальше пергамена и искусства декламации их «театральность» не распространялась. Авторы таких произведений и не помышляли об их сценической реализации. Главным для них была трансформация античной драматической формы, оживление старых литературных жанров, наполнение их качественно новым смыслом и, как следствие, рождение новых видов литературы. Искусство актера здесь уступило место искусству декламатора.

Новые литературные изобретения византийских эрудитов – драмы для чтения, обрели и своих зрителей/слушателей, и свое место прочтений – им стал интеллектуальный или школьный театр, своеобразный византийский θέατρον. Главными действующими лицами этих «постановок» были сами их творцы, т.е. византийские ученые-литераторы. Заметим, что византийские интеллектуалы составляли в империи особую, полузамкнутую социальную группу. Они образовывали, по меткому определению И. П. Медведева, своеобразную «ученую республику», жившую по своим особым законам, характерной формой организации которой являлись т.наз. «театры» – литературно-философские кружки⁸⁶. Такие сообщества были известны еще с V в. (напр., философский кружок императрицы Евдокии). Подобные кружки организуют в IX в. св. патриарх Фотий, в XI в. Михаил Италик, в XII в. Анна Комнина, севастократорисса Ирина Дукена, Евстафий Солунский и Михаил

Хониат, однако расцвет этих литературно-философских византийских салонов пришелся на XIV в. Под театром в то время понимали непосредственно аудиторию и участников интеллектуальных собраний. Такие театры обычно располагались либо во дворце знатного вельможи, мецената наук, либо в доме ученого-интеллектуала, а иногда и при дворе василевса, где они могли выполнять и образовательную функцию. Здесь, также могли обсуждаться новые литературные сочинения, проходить публичные диспуты на богословскую тему, арбитром в которых нередко выступал сам император, декламироваться панегирики, инвективы или произведения эпистолярного жанра. Свое название эти литературные встречи получили из-за схожести с театральными выступлениями. Литераторы, стараясь произвести максимальный эффект, использовали театральные приемы и техники античности, даже, как сообщает Дмитрий Кидонис, привлекая в качестве сопровождения певцов и музыкантов⁸⁷.

Театральность, так любимая византийцами и пронизывающая почти все сферы их жизни, не могла обойти стороной и придворный церемониал. В связи с этим следует подчеркнуть, что еще в Римской империи традиции театрального искусства активно использовались для пропаганды власти императора, включая различные жанры драматургии в сферу почитания римского императорского культа (торжественные шествия, хоры, гладиаторские бои, часто устраивавшиеся в театрах). Похожая тенденция характерна и для византийского общества. Наиболее информативно эволюция императорского парадного церемониала описана в двух византийских обрядниках – «Книге церемоний» Константина VII Багрянородного (X в.)⁸⁸ и «Трактате о должностях» Псевдо-Кодина (середина XIV в.)⁸⁹, а также в ряде свидетельств иностранцев, посетивших Византию в X–XI вв. На основании этих источников мы можем констатировать, что византийский «театр власти»⁹⁰ в большинстве своих компонентов напоминал античный театр: изначальный сценарий происходящего, строгая регламентация действий каждого из участников, костюмированные представления, аккламации, диалоги, музыкальные сопровождения, песни, танцы, наличие зрителей-зевак и даже специально отведенные места для публики (то, что в древности и обозначалось термином «θέατρον»). Тем не менее, при всей схожести есть у церемониала и существенное различие с древнегреческим театром: он никогда не носил развлекательного характера, здесь не происходило игры актеров. Василевс и его свита – не лицедеи, а сама церемония – не театр перевоплощений, а скорее демонстрация надмирности и могущества императорской власти.

Продолжением «театра власти» в Византии могут служить и публичные казни. События одной из таких «театральных» экзекуций подробно описаны в 12-й книге знаменитой «Алексиады» Анны Комнины⁹¹. Казнь в описании Анны похожа на церемониальную процессию, посмотреть на которую стекались люди всех возрастов. Особенностью является лишь то, что финал этого «спектакля» всегда оставался для зрителя загадкой: последует ли помилование от императора или экзекуция все-таки будет завершена. По мнению И. В. Нарусевича такие «зрелища давали наглядное представление о воле автократора, становились эстетизированной формой утверждения идеи абсолютной власти императора»⁹². В этом прослеживается их близость с византийским дворцовым церемониалом, но инаковость с драматургической классикой древности.

Элементы античной театрализации проникали не только в высокие искусства, такие как драмы для чтения, литургические мистерии или церемониал. Находили они благодатную среду и в более низкопробных жанрах. Такими в Византии стали мимы, флиаки и пантомима, своими корнями уходящие в эпоху античности. В своей совокупности они и представляли то явление, которое в истории драматургии принято называть народным театром. По своему характеру эти уличные пьесы были близки к народным сказкам с их неожиданными переменами судьбы, превращениями бедняка в богача и наоборот и т.п. Большая популярность пользовались театральные сценки, изображавшие супружескую неверность. Исполнение таких народных спектаклей сопровождалось музыкой и пением. Важно подчеркнуть, что, по мнению современных исследователей, элементы мимов и пантомимы частично интегрировались в византийское богослужение⁹³.

К числу народных театрализованных действий могут быть отнесены также ристания и зрелища на ипподроме, цирковые игры, а также византийские празднества: календы, брумалии, русалии. Они способствовали социальному контролю власти над народом, по-

зволюли снять общественное напряжение⁹⁴. Их связь с сельскохозяйственными циклами напоминала времена зарождения греческой драмы, но была слишком далека от театра времени его расцвета.

Подводя итог, с определенной долей уверенности следует констатировать, что ни одна из разобранных нами форм аккомодации античного театра в Византии не стала в полной мере правопреемницей последнего. Театра в классическом понимании этого термина в Византии не было. Придя в упадок к середине IV в., античная драма трансформировалась и обрела качественно новые формы как под влиянием христианской морали и догмы, так и по причине выхолащивания и разложения языческих обычаев и устоев. Рассмотренные в статье направления развития драматургии в Византии (литургическая драма, литературный и народный театры) вряд ли следует объединять и говорить о существовании единого театрального пространства. Скорее нужно констатировать, что каждое из этих направлений имело свою специфику и неповторимую судьбу. Византийская драматургия, отойдя от формы и сути античных театральных представлений, сохранила лишь одну, очень важную черту – идею передачи господствующей идеологии драматическими средствами, вполне доступными для понимания широкими массами населения.

¹ См.: *Tatakis B.* La philosophie byzantine. Paris: Presses Universitaires de France, 1949. 456 p.; *Byzantine Philosophy and its Ancient Sources* / Ed. K. Ierodiakonou. Oxford: Oxford University Press, 2002. 318 p.; *Byzantine Theology and its Philosophical Background* / Ed. A. Rigo, P. Ermilov, M. Trizio. Turnhout: Brepols, 2011. 229 p., *Капуев Г.* Византийская философия. София: Изток-Запад, 2011. 478 с.

² *Wilson P.* Introduction: From the Ground Up // *The Greek Theatre and festivals. Documentary Studies.* Oxford: Oxford University Press, 2007. P. 1-17.

³ *Латышев В. В.* Очерк греческих древностей. В 2 ч. Ч. 2.: Богослужбные и сценические древности. СПб.: Алетейя, 1997. 320 с. (первое издание 1897 г.)

⁴ *Каллистов Д. П.* Античный театр. Л.: Искусство, 1970. 175 с.

⁵ *Taplin O.* The Stagecraft of Aeschylus. Oxford: Clarendon Press, 1977. 508 p.

⁶ *Goldhill S.* The Greek Dionysia and Civic Ideology // *Journal of Hellenic Studies.* 1987. Vol. 107. P. 58-76.

⁷ *Маринович Л. П.* Гражданин на празднике Великих Дионисий и полисная идеология // *Человек и общество в античном мире.* М.: Наука, 1998. С. 295-362.

⁸ *Rehm R.* The Play of Space. Spatial Transformation in Greek Tragedy. Princeton: Princeton University Press, 2002. 480 p.

⁹ *Суриков И. Е.* Эволюция религиозного сознания афинян во второй половине V в. до н. э.: Софокл, Еврипид и Аристофан в их отношении к традиционной полисной религии. М.: ИВИ РАН, 2002. 308 с.

¹⁰ *Martin R. P.* Ancient Theatre and the Performance Culture // *The Cambridge Companion to Greek and Roman Theatre.* Cambridge: Cambridge University Press, 2007. P. 36-54.

¹¹ *Vernan J.-P., Vidal-Naquet P.* Myth and Tragedy in Ancient Greece. Cambridge: Cambridge University Press, 1988. 306 p.

¹² *Σάθα Κ. Ν.* Ἱστορικὸν δοκίμιον περὶ τοῦ θεάτρου καὶ τῆς μουσικῆς τῶν Βυζαντινῶν, ἤτοι εἰσαγωγὴ εἰς τὸ Κρητικὸν Θέατρον. Venice, 1878. 991 σ.

¹³ *Cottas V.* Le théâtre à Byzance. Paris: Geuthner, 1931. 203 p.

¹⁴ *Vogt A.* Études sur le théâtre byzantin // *Byzantion.* 1931. № 6. P. 37-74.

¹⁵ *Bréhier L.* Le Theatre Religieux a Byzance // *Journal des Savants.* 1913. № 11. P. 357-361; 395-404; *Idem.* Le théâtre à Byzance // *Journal des Savants.* 1932. № 30. P. 249-261.

¹⁶ См.: *La Piana G.* The Byzantine Theater // *Speculum.* 1936. Vol. 11. April, № 2. P. 172-176.

¹⁷ *Baud-Bovy S.* Le théâtre religieux. Byzance et l'Occident // *Ἑλληνικά.* 1975. № 28. P. 328-349.

¹⁸ *Дмитриевский А.* Чин пешного действия: Историко-археологический этюд // *Византийский временник* (далее – ВВ). 1894. Т. 1. С. 553-600.

¹⁹ *Mahr C. A.* The Cyprus Passion Cycle. Notre Dame, Indiana: University of Notre Dame, 1947. 225 p.

²⁰ *Velimirović M. M.* Liturgical Drama in Byzantium and Russia // *Dumbarton Oaks Papers.* 1962. Vol. 16. P. 349-385.

²¹ *Соколова Т. М.* Михаил Аплухир и его «Драμάτιον» // ВВ. 1969. Т. 30. С. 124-131.

²² *Cargill O.* Drama and Liturgy. New York: Octagon Books, 1969. 151 p.

²³ *Поляковская М. А., Чекалова А. А.* Византия: быт и нравы. Свердловск: Изд-во Урал., ун-та, 1989. 304 с.

²⁴ *Медведев И. П.* Византийский гуманизм XIV-XV вв. СПб.: Алетейя, 1997. С. 17-25.

²⁵ *Marciniak P.* Greek Drama in Byzantine Times. Katowice: Wydawnictwo Uniwersytetu Śląskiego, 2004. 131 p.; *Idem.* Theater that did not exist? Theater and performances in Byzantium // Byzantium as seen by itself and by the others / Ed. V. Vatchkova; Tz. Stepanov. Sofia, 2007. P. 177-188; *Idem.* Byzantine Theatron – A Place of Performance? // Theatron. Rhetorische Kultur in Spätantike und Mittelalter / Ed. M. Grünbart. Berlin; New York, 2007. P. 277-285.

²⁶ *Lugaresi L.* Il teatro di Dio. Il problema degli spettacoli nel cristianesimo antico (II-IV secolo). Brescia: Morcelliana, 2008. 895 p.

²⁷ *Puchner W.* To Byzantino Theatre // Epeteris tou Kentrou Epistemonikon Ereunon. 1981-1982. № 11. P. 169-274; *Idem.* Zum “Theater” in Byzanz. Eine Zwischenbilanz // Fest und Alltag in Byzanz. Munich: C. H. Beck, 1990. S. 11–16; *Idem.* Acting in the Byzantine theatre: evidence and problems // Greek and Roman actors. Aspects of an Ancient Profession / Ed. by P. Easterling and E. Hall. Cambridge: Cambridge University Press, 2002. P. 304-324; *Puchner W.* Von Herodas zu Elytis. Studien zur griechischen Literaturtradition seit der Spätantike. Wien; Köln; Weimar: Böhlau Verlag, 2012. 525 p.

²⁸ *Vakonakis N.* Das griechische Drama auf dem Weg nach Byzanz. Der euripideische Cento Christos Paschon // Classica Monacensia / Herausgegeben von Niklas Holzberg und Martin Hose. Tübingen: Narr Francke Attempto Verlag, 2011. Bd. 42. 186 S.

²⁹ См.: Theatre and Liturgy: Performance and Ritual in Christian Worship. Parts 1-2 // 23rd International Congress of Byzantine Studies. Program. Belgrade, 22-27 August 2016. URL: <http://byz2016.rs/wp-content/uploads/2016/08/23-kongres-vizantologa-PROGRAM-FINALNO-WEB.pdf> (дата обращения: 27.09.16).

³⁰ *Bieber M.* The History of the Greek and Roman Theater. New Jersey; Princeton: Princeton Univ. Press, 1961. P. 16.

³¹ *Goldhill S.* The Greek Dionysia... P. 59.

³² *Латышев В. В.* Очерк греческих древностей. С. 236.

³³ *Каллистов Д. П.* Античный театр. С. 61.

³⁴ *Ἀρίων Μηθούμναος* // Suidae Lexicon / Ex rec. I. Bekker. Berolini, 1854. P. 171; *Арион* // Энциклопедический словарь Ф. А. Брокгауза, И. А. Ефрона. СПб., 1890. Т. 2 (3). С. 105–106.

³⁵ *Аристотель.* Поэтика, 4/ пер. М. Л. Гаспарова // *Аристотель.* Сочинения: В 4-х тт. М.: Мысль, 1983. Т. 4. 830 с.

³⁶ *Vassilantonopoulos S. L., Mourjopoulos J. N.* A Study of Ancient Greek and Roman Theater Acoustics // Acta Acustica. 2003. Vol. 89. P. 123-135.

³⁷ *Латышев В. В.* Очерк греческих древностей. С. 134.

³⁸ *Демосфен.* XXI, 10 / Пер. В. Г. Боруховича // *Демосфен.* Речи / Отв. ред. Е. С. Голубцова, Л. П. Маринович. М.: Памятники исторической мысли, 1994. Т. 1. 608 с.

³⁹ *Демосфен.* XXI, 51–52.

⁴⁰ *Goldhill S.* The Greek Dionysia... P. 58.

⁴¹ *Исократ.* VIII, 82, 83 // *Исократ.* Речи. Письма; Малые аттические ораторы. Речи / Изд. подг. Э. Д. Фролов. М.: Ладомир, 2013. 1072 с.

⁴² *Davies J. K.* Democracy and Classical Greece. Hassocks: Harvester Press Lim.; New Jersey: Humanities Press Inc., 1978. P. 99-128.

⁴³ *Исократ.* VIII, 82, 83.

⁴⁴ *Фукидид.* История, II, 46 / Пер. Г. А. Стратановского. Л.: Наука, 1981. 543 с.

⁴⁵ *Демосфен.* За Ктесифонта о венке, XVIII, 120.

⁴⁶ *Martin R. P.* Ancient Theatre and the Performance Culture. P. 50-53.

⁴⁷ *Carrière J. C.* Le carnaval et la politique: Une introduction à la comédie grecque suivi d'un choix de fragments. Paris: Presses Univ. Franche-Comté, 1979. P. 49-50.

⁴⁸ *Платон.* Государство, 492 BC / Пер. А. Н. Егунова // *Платон.* Сочинения: В 4-х т. Т. 3, Ч. 1 / Под. Ред. А. Ф. Лосева, В. Ф. Асмуса. СПб.: Изд-во СПб ун-та, изд-во Олега Абышко, 2007. 752 с.

⁴⁹ *Burkhardt J.* Griechische Kulturgeschichte. Bd. 4. Berlin, 1902. S. 84–116.

⁵⁰ *Dover K. J.* Greek Popular Morality in the Time of Plato and Aristotle. Oxford: Oxford University Press, 1974. P. 229.

⁵¹ *Каллистов Д. П.* Античный театр. С. 157.

⁵² *Пантелеев А. Д.* Из мимов в мученики: истории об обращении римских актеров // МНЕМОН. Исследования и публикации по истории античного мира. СПб.: Изд-во СПб. ун-та, 2013. № 13. С. 389–402.

⁵³ *Price S. R. F.* Rituals and Power: The Roman Imperial Cult in Asia Minor. Cambridge: Univer. press, 1986. P. 280.

⁵⁴ *Луций Анней Сенека.* Федра // *Сенека.* Трагедии. М.; Л.: Академия, 1933. С. 107.

⁵⁵ См.: *Элий Аристид.* Речь 29. О том, что комедии не следует ставить на сцене / Пер. М. Е. Грабарь-Пассек // *Памятники позднего античного ораторского и эпистолярного искусства II–V века.* М.: Наука, 1964. С. 32–38.

⁵⁶ Цит. по: *Курбатов Г. Д.* Риторика // *Культура Византии: IV– первая половина VII в. М.:* Наука, 1984. С. 335.

⁵⁷ *Аверинцев С. С.* Литература // Культура Византии: IV– первая половина VII в. М.: Наука, 1984. С. 287.

⁵⁸ См.: *Хорикий*. Речь в защиту тех, кто воспроизводит жизнь в театре Диониса (отрывки) / Пер. Л. А. Фрейберг // Памятники византийской литературы IV–IX вв. М.: Наука, 1968. С. 153–156; *Фрейберг Л. А.* «Апология мимов» Хорикиа // Античность и Византия. М.: Наука, 1975. С. 319–326.

⁵⁹ *Тертуллиан*. О зрелищах // Избранные сочинения / Общ. ред. и сост. А. А. Столярова. М.: Прогресс, Культура, 1994. С. 283–284.

⁶⁰ *Татиан*. Речь против эллинов // Сочинения древних христианских апологетов. М.: Фонд Благовест; СПб.: Алетейя, 1999. С. 32.

⁶¹ *Марк Минуций Феликс*. Октавий // Сочинения древних христианских апологетов. М.: Фонд Благовест; СПб.: Алетейя, 1999. С. 269–270.

⁶² *Киприан Карфагенский*. Книга о зрелищах // Творения священномученика Киприана, епископа Карфагенского / Общ. ред. А. И. Сидорова. М.: Паломник, 1999. С. 377–385. Авторство трактата приписывается Новациану. См.: *Quasten J.* Patrology: in 3 vols. Vol. 2. Westminster, Maryland: Christian Classics INC, 1986. P. 367.

⁶³ *Василий Великий*. Беседа 6. На слова из Евангелия от Луки: «Разорю житницы моя и большия созижду» (Лк. 12, 18); и о любостяжательности // Творения иже во святых отца нашего Василия Великого, архиепископа Кесарии Каппадокийския. Ч. 4. М., 1846. С. 48.

⁶⁴ *Григорий Богослов*. К Селевку // Св. Григорий Богослов. Творения. Изд. 3. Т. 5. М., 1889. С. 257–260. Это стихотворение, в принятой номенклатуре – *Sagmen 8*, условно помещено среди творения св. Григория Богослова, однако ему не принадлежит. Текст достаточно уверенно атрибутируют другому Великому каппадокийцу – свт. Амфилохию Иконийскому. См.: *CPG № 3037*.

⁶⁵ *Иоанн Златоуст*. Против иудеев. Слово первое // Полное собрание творений Св. Иоанна Златоуста: в 12 т. Т. 1. Кн. 2. М.: Православная книга, 1991. С. 649.

⁶⁶ *Иоанн Златоуст*. О покаянии. Беседа шестая // Полное собрание творений Св. Иоанна Златоуста: в 12 т. Т. 2. Кн. 1. М.: Православная книга, 1993. С. 351–352.

⁶⁷ *Иоанн Златоуст*. О диаволе. Беседа третья // Полное собрание творений Св. Иоанна Златоуста: в 12 т. Т. 2. Кн. 1. М.: Православная книга, 1993. С. 296.

⁶⁸ *Puchner W.* Acting in the Byzantine theatre: evidence and problems // Greek and Roman actors. Aspects of an Ancient Profession / Ed. by P. Easterling and E. Hall. Cambridge: Cambridge University Press, 2002. P. 307–308.

⁶⁹ *Ibid.* P. 307.

⁷⁰ См.: Правила Православной Церкви с толкованиями Никодима, епископа Далматинско-Истрийского / Отв. ред. и пер. священника М. Козлова: в 2 т. Т. 1. Свято-Троицкая Сергиева Лавра, 1996. С. 506–508; 549–550.

⁷¹ *Чекалова А. А.* Быт и нравы // Культура Византии: вторая половина VII–XII в. М.: Наука, 1989. С. 607.

⁷² См. об этом: *La Piana G.* The Byzantine Theater.... – P. 176–178.

⁷³ В «Хронографии» Феофана Исповедника, например, есть следующий фрагмент: «В тот год (580) император Маврикий издал указ провести молебное пение во Влахернской церкви в честь Пресвятой Богородицы, и повелел исполнить энкомий Пречистой, наименовав это празднество панигириес». Цит. по: *La Piana G.* The Byzantine Theater.... P. 179.

⁷⁴ *Cottas V.* Le théâtre à Byzance.... P. 53–54; *Чекалова А. А.* Быт и нравы.... С. 607.

⁷⁵ *Patrologiae cursus completus / Accurate J.-P. Migne. Series graeca // PG 107. Col. 293.*

⁷⁶ *Чекалова А. А.* Быт и нравы.... С. 607.

⁷⁷ Там же. С. 607–608.

⁷⁸ См.: *Поляковская М. А.* Быт и нравы поздневизантийского общества // Культура Византии: XIII – первая половина XV в. М.: Наука, 1991. С. 572.

⁷⁹ *Чекалова А. А.* Быт и нравы.... С. 607–608.

⁸⁰ Еще свт. Иоанн Златоуст с горечью отмечал пагубность таких явлений. См.: *Иоанн Златоуст*. Беседы на 1-е послание к Коринфянам. Беседа 36 // Полное собрание творений Св. Иоанна Златоуста: в 12 т. Т. 10. Кн. 1. М.: Православное братство «Радонеж», 2004. С. 374–375.

⁸¹ *Чекалова А. А.* Быт и нравы.... С. 607.

⁸² См., напр.: *Cottas V.* Le théâtre à Byzance.... P. 4; 238.

⁸³ Ср.: 1 Кор 12, 27.

⁸⁴ *Центон* (греч. κέντρον, κεντόνη, κεντόνιον, κεντόν; лат. cento) – это стихотворение, составленное из стихов или частей стихов уже существующих произведений одного или разных авторов для выражения темы, отличной от первоначальной.

⁸⁵ Лат. – «Christus patiens», русск. – «Страждущий Христос». Это первая и единственная полноценная христианская трагедия. Произведение представляет собой законченную драматическую трилогию, состоящую из 2602 стихов ямбического trimetra. Об этой драме см.: *Михалицын П. Е.* Трансформация смысла античных реминисценций в трагедии Χριστός πάσχων («Страждущий Христос») // Проблемы истории, филологии и культуры. 2006. Т. 16 / 2. С. 12–20; *Михалицын*

П. Е. Культурно-исторические предпосылки возникновения трагедии Χριστὸς πάσχων («Страждущий Христос»): драматургическая инновация Григория Назианзина // Дриновський збірник. Т. 2. Харків–Софія: Академічне видавництво ім. проф. Марина Дринова, 2008. С. 69–75.

⁸⁶ *Медведев И. П.* Ренессансные тенденции поздневизантийской культуры // Культура Византии: XIII – первая половина XV в. М.: Наука, 1991. С. 227.

⁸⁷ Цит. по: *Медведев И. П.* Ренессансные тенденции... С. 227–228.

⁸⁸ *Constantin VII Porphyrogénète.* Le Livre des ceremonies / Texte établi. et trad. par A. Vogt: in 2 Vols. Paris: Les Belles-Lettres, 1935–1940. 179 p.; 194 p.

⁸⁹ *Pseudo-Kodinos.* Traité des offices / Introd., texte et trad. par J. Verpeaux. Paris: Éditions du Centre national de la recherche scientifique, 1966. 420 p.

⁹⁰ Такое наименование в своей недавней монографии дает придворному церемониалу М. А. Поляковская. См.: *Поляковская М. А.* Византийский дворцовый церемониал XIV в.: «театр власти» / Науч. ред. Т. В. Куш. Екатеринбург: Изд-во Урал. ун-та, 2011. 334 с.

⁹¹ *Анна Комнина.* Алексиада / Пер. с греч. Я. Н. Любарского. СПб.: Алетейя, 1996. С. 332–333.

⁹² *Нарусевич И. В.* Драма и эпос у Анны Комниной (роль цитаты в «Алексиаде») // ВВ. 2005. Т. 64 (89). С. 116.

⁹³ *Cottas V.* Le théâtre à Byzance... Р. 53–67.

⁹⁴ *Сорочан С. Б.* Византия. Парадигмы быта, сознания и культуры: Учебное пособие. Харьков: Майдан, 2011. С. 303.

МАТЕРИАЛ ДЛЯ ПИСЬМА И КНИГИ В ВИЗАНТИИ IV–IX ВВ.: ПРОИЗВОДСТВО И ТОВАР

Е. С. Сорочан

Сорочан К. С. Матеріал для письма та книги у Візантії IV–IX ст.: виробництво і товар. У статті розглядається виробництво і торгівля матеріалом для письма (папірус, пергамен, папір) та книгами у ранньосередньовічній Візантійській імперії IV–IX ст. Особливу увагу приділено професійній спеціалізації в цій торгово-ремісничій сфері. Уточнено професійну діяльність хартопоїв, мембранопоїв, вівліокапілосів, переписувачів, палітурників та художників.

Ключові слова: Візантія; матеріал для письма; книги; папірус; пергамен; папір; хартопой; мембрано пої; вівліокапілос.

Сорочан Е. С. Материал для письма и книги в Византии IV–IX вв.: производство и товар. В статье рассматривается производство и торговля писчим материалом (папирус, пергамен, бумага) и книгами в раннесредневековой Византийской империи IV–IX вв. Основное внимание уделено профессиональной специализации в этой торгово-ремесленной сфере. Уточнена профессиональная деятельность хартопов, мембранопов, вивлиокапилосов, переписчиков, переплетчиков и художников.

Ключевые слова: Византия; материал для письма; книги; папирус; пергамен; бумага; хартопой; мембранопой; вивлиокапилос.

Sorochan K. S. Material for Writing and Books in Byzantium of 4th–9th Centuries: Producing and Goods. The article is devoted to producing and trade of writing materials (papyrus, parchment, paper) and books in the early medieval Byzantine Empire in 4th–9th centuries. Special attention is paid for professional specialization in this craft-commercial field of economics. There is specified professional activity such specializations as хартоποιός, μεμβρανοποιός, βιβλιοκάπλος, copyist, bookbinder and painter.

Keywords: Byzantium, writing material, books, papyrus, parchment, paper, chartopoiios, membrano-poiios, vivliokapilos.

Византийская империя во все времена обладала многочисленными правительственными и муниципальными учреждениями, канцеляриями, нотариатами, табуллариями, активно осуществлявшими делопроизводство и документооборот. В свою очередь, частная жизнь грамотных ромеев включала чтение книг, развитие образования, переписку. В любом случае необходимым компонентом деловой жизни являлся материал для письма и книги, которые выступали не только как объект производства определенных специалистов, но и как объект рыночной торговли¹.

Материал для письма в Византии подразделялся на три основные категории: папирус, пергамен (самый дорогой) и бумага. Для чернового письма использовали простые, покрытые воском дощечки-пинакии (τὸ πινακίδιον). К примеру, Никита Давид Пафлагон упоминал человека с именем πινακῆς, дословно – того, кто изготовлял пинакии².

Эдикт о ценах 301 г. называет два основных на тот период писчих материала, изготовлявшихся вручную и поступавших на рынок – пергамен и дешевый папирус³. Несмотря на перебои с поставками папируса, особенно ощутимые со второй половины VII в., в Византии папирус продолжали использовать для ведения документации до IX в.⁴. Бумага, китайское изобретение, проникла в империю уже к VII в., подтверждением чему служат материалы 14 канона VI Вселенского собора. Однако в активное использование она вошла не ранее IX в., когда василевсом Никифором I был даже установлен специальный налог хартиатика – налог на бумагу, который, вероятно, платили изготовители документов⁵. До XIII в. был распространен восточный тип бумаги (βαμβάκιον) на основе хлопка без водяных знаков, которая стоила как минимум в половину дешевле пергамена⁶. Примечательно, что все самые ранние императорские документы были написаны именно на бумаге. Поэтому категорично говорить о ее использовании в Византии не ранее 1050-х гг. нет оснований⁷.

Изготовители пергамена были известны под названием мембранарии (ὁ μεμβρανάριος, ὁ μεμβράϊνος)⁸. Термин **хартопрат** (ὁ χαρτοπράτης), встречающийся в ранневизантийских папирусах из Египта, И. Ф. Фихман переводил как «торговец папирусом»⁹, очевидно, учитывая специфику региона, хотя это мог быть и продавец пергамена или бумаги. Г. Г. Литаврин в комментариях к труду Константина Багрянородного «Об управлении империей» называл хартопоев изготовителями пергамена. Э. Кирстен, знаток ранневизантийского города, более осторожно говорил о хартопоях (ὁ χαρτοποιός) как о специалистах-ремесленниках по изготовлению «харт», не уточняя, из чего последние были сделаны¹⁰. По мнению Р. Дженкинза, это были изготовители пергамена, а по мнению Н. Икономидеса, – бумаги¹¹. Во всяком случае, Феодор Студит различал в своих письмах и сочинениях хартопоев и мембранопоев (ὁ μεμβρανοποιός)¹², и, значит, с точки зрения ромеев они делали разную продукцию. В указанном выше 14 каноне VI Вселенского собора, состоявшегося в Константинополе в 680 / 681 гг., бумага и пергамен противопоставлялись как два разных, одновременно находившихся в обращении писчих материала: речь шла о «древних бумажных книгах» V Вселенского синода 553 г., а также «двух книгах на кожах и бумажном свитке седьмого деяния», а далее уточнялось, что в «подлинном бумажном свитке святого пятого собора» – «латинской книге в седьмом деянии есть пропуск сравнительно с бумажным свитком»¹³.

Схолия времен Льва VI (886–912 гг.) к разделу Василия о правилах составления актов поясняла, что для изготовления хартий – письменных документов, наряду с иным древесным материалом (ἡ ὕλη), использовали «папирусную кожу» (παπίρου δέρμα)¹⁴. Сам папирус (ὁ πάπυρος, иногда τὸ ξυλοχάρτιον) был до этого времени едва ли не самым распространенным писчим материалом. В таком случае хартопой могли специализироваться на производстве любого вида писчего материала, тогда как мембранопой, судя по прозрачной этимологии названия их профессии, выделяли для письма только натуральную кожу (ἡ μεμβράνα). Она отличалась эластичностью, поскольку, как показывают специальные исследования материала, при окончательной обработке византийского пергамена применяли белок яйца и углеводную слизь, скорее всего, отвар льняного семени, а также квасцы (благодаря тому, что эти соли трехвалентных металлов вызывают денатурацию белков, квасцы использовали как дубящее средство)¹⁵.

Учитывая высокий спрос на писчий материал для многочисленных государственных учреждений, вполне объяснимо привилегированное положение хартопоев, которые иногда освобождались от внесения военных сборов, экстраординарных налогов¹⁶.

И хартопой, и мембранопой изготавливали материал для создания будущих книг. Ранняя византийская агиография содержит примеры того, как на рынке, причем не только городском, но и сельском, можно было в любой момент найти покупателя на книгу и получить, таким образом, деньги¹⁷. Иоанн Хрисостом упрекал тех, кто «...приобретают книги не для пользы, а для того, чтобы выказать этим свое богатство и похвастать», отмечая при этом, что книги были ценной редкостью: «Игральные кости можно найти у весьма многих, а книг нет ни у кого, или у немногих»¹⁸. Чаще всего в источниках фигурируют сведения о переписке и продаже Библии или ее части, Нового Завета, Псалтири – дорогих покупках, стоивших в среднем от одного до 20–30 солидов, разом выложить которые мог позволить себе не каждый¹⁹. Украшенная золотой росписью и миниатюрами, нотной записью и другим декором книга стоила в несколько раз дороже. Интересно, что стоимость пергамена, составлявшая 23–38% от общей стоимости книги, зависела еще и от плотности письма, то есть – труда переписчика²⁰. Особенно популярной в VIII–IX вв. стала Псалтирь, которая служила не только для нужд личного благочестия, но и для обоснования идейных позиций и иконоборцев, и иконопочитателей, активно прибегавших к ней²¹. Писцы, переписывавшие такие книги в течение поста, особенно – восьми недель Великого Поста, пользовались самой лучшей репутацией, но это же обстоятельство указывает на то, что в такое время спрос на пергамен достигал максимума, тем более, что его было трудно восполнить из-за сокращения забоя скота, шкуры которого шли на производство пергамена²². Так или иначе, в раннесредневековой Византии к IX в. существовал устойчивый книжный рынок из разнообразных книг (ἡ σύγγραφος, ἡ βιβλίς, ἡ βιβλος, τὸ βιβλίον, τὸ βυβλίον, ἡ γραφή – видимо, книги с рисунками, ἡ πραγματεία – тип трактата) и «книжиц» (τὸ βιβλιδάριον, βιβλάριον), отнюдь не только духовного, богословского, литургического, церковного со-

держания, которые изготовляли книгописцы – вивлиографы (ὁ βιβλιογράφος), каллиграфы (ὁ καλλιγράφος), графевсы (ὁ γραφεύς), для книгочеев, какими была сравнительно богата империя, выгодно отличавшаяся в это время от королевств Западной Европы²³. Примечательно, что тогда же ромеями была выработана новая, более экономная форма книжного письма – минускул и новые каллиграфические правила.

Мирских книг стало так много, что вивлиокапилосы (ὁ βιβλιοκάπηλος) – продавцы книг, и мирепсы – торговцы благовониями, лекарствами и москательными товарами, не пренебрегали использовать их в расчлененном виде, прежде всего, испорченные чем-либо листы, пуская на обертку товаров, на что сетовало 68 правило Вселенского синода 691 / 692 гг. Это правило запрещало «портить, или разрывать, или отдавать книготорговцам, или так называемым мироварам (мирепсам), или кому другому для уничтожения книг Ветхого и Нового Завета, также книг святых и признанных наших проповедников и учителей, разве какая от моли, или от воды, или от чего другого делается совершенно негодной к употреблению», за что грозило годичное отлучение от Церкви, причем это касалось и «покупающего такие книги»²⁴. Нетрудно заметить, что с прочими, не духовными книгами можно было поступать как заблагорассудится. Даже окраинные провинциальные ромейские города являют довольно многочисленные находки следов таких книг – остатки металлической фурнитуры, жуковины (ἡ βούλλα – из олова, τὸ κάρφος ἀμυγδάλιος – деревянные, миндалевидной формы), уголки, средники кожаных и деревянных переплетов, литые или кованые бронзовые застежки, кинжаловидные шпеньки, а также железные секирообразные ножи с лезвием полукруглой формы, которые служили как для обработки, шлифовки пергамена, так и для подрезки листов, зачистки неровностей²⁵.

Судя по иконографическим образцам и следам на писчем материале, в особом инструментарии, который необходимо было приобретать, нуждался сам писец и книжный художник. Это были каламы (ὁ κάλαμος) – тростниковые заостренные палочки для письма, перья гусиные, лебединые, индюшиные из крыла птицы, часто со срезанным опереньем, серебряные или свинцовые стилосы – штифты, перочинные ножи с кривыми или прямыми лезвиями, ножи с полукруглым лезвием, линейки, циркули для разметки, губки, куски пемзы, красители (киноварь, свинцовый сурик, ляпис-лазурь) и цветные либо черные чернила на основе угля, танина в пузырьках, даже порошковое серебро, полупрозрачный лак, возможно, кармин (из насекомых под названием кермес), палитры, раковины, кисти, полировальные камни²⁶. Впрочем, кто их изготовлял и готовил к работе, остается неизвестным. Едва ли это были предметы узкоспециализированной торговли. Их можно было купить в готовом виде.

Торговцы книгами, вивлиокапилосы, работали в Константинополе в тех книжных лавках – политирах (τὸ πωλητήριον), которые, согласно указаниям Агафия, находились в портиках Большого императорского дворца²⁷. Наряду с ними изготовлением книг, главным образом, на заказ, и их продажей обеспечивали себе доход упомянутые выше каллиграфы (ὁ καλλιγράφος), трудившиеся как в монастырях, так и в городах, в последнем случае, как представители «свободных профессий», даже женщины, к слову, неплохо зарабатывавшие²⁸. К примеру, пергамен для сочинений Платона из 432 страниц, каждая 32,5 x 22,5 см, в 895 г. стоил 8 золотых номисм, а переписка – 13²⁹.

В Византии книжное дело не стало монополией монастырских мастерских письма, как это случилось на раннесредневековом Западе, но на основании примеров, почерпнутых из византийской агиографической литературы VIII–IX вв., можно заключить, что большинство городских переписчиков – графисов (ὁ γραφεύς) – относились к числу клириков³⁰. Видимо, они не все готовили книгу от начала до конца. Другими словами, процесс изготовления рукописи мог быть разделен среди разных специалистов, причем начинателями в разделении труда в этом деле, как и на Западе, стали монашеские коллективы. В столичном Студийском монастыре, судя по уставу его настоятеля Феодора Студита, в первой четверти IX в. существовала целая мастерская-μεμβρανάριον, где монахи подразделялись не только на изготовителей пергамена, но даже и на переплетчиков (ἀμφίζοντες, ἀμφισταί), а сам Феодор Студит, находясь в изгнании, зарабатывал на жизнь не только переписывая книги, но и рисуя в них за плату миниатюры, то есть работая художником-миниатором³¹. Но отсутствие строгой специализации делает также вероятным предположение, что пергаменщики могли одновременно делать собственно книги, сшивать их из рукописных те-

традей и даже ювелирно украшать переплеты костью, драгоценными камнями, эмалью³². В частности, достаточно ясный намек на это прослеживается в «Трактате об окраске мозаик», где автор постоянно обращается к одному читателю и предлагает ему заниматься всеми видами крашения, золочения, выделкой золотого листа, пергамена, изготовлением стекла, смальты и даже самому добывать исходный материал³³.

Итак, производство писчего материала (папируса, пергамена, бумаги) в раннесредневековой Византии было сосредоточено в руках профессионалов – хартоповов и еще более узких специалистов – мембраноповов, изготовителей пергамена и, возможно, собственно книг из него, тогда как торговля разнообразной книжной продукцией перешла в VI–VII вв. от вивлиокапилов преимущественно к переписчикам (вивлиографам, графевсам, каллиграфам), которые в некоторых случаях разделяли свой труд с переплетчиками – амфизонтами, амфиастами и художниками – иллюстраторами, зографами. Спрос на рукописные книги в Романии никогда не исчезал и стал расти к IX в., что было вызвано и нуждами иконоборской полемики, и последующим подъемом образования, закрепившим за книгами значение распространенного, хотя и весьма ценного предмета устойчивой рыночной торговли.

¹ Ср.: Constantini Porphyrogeniti De administrando imperio. London, 1962. Vol. 2: Commentary by F. Dvornik, R. J. H. Jenkins, B. Lewiset al. P. 205; *Фихман И. Ф.* Оксиринх – город папирусов. М., 1976. С. 130.

² Nicetae Davidae Paphlagonae Vita Sti Ignatii // Patrologiae cursus completus. Patrologiae graeca / [Ed. J.-P. Migne]. 1864. T. 105. Col. 544.

³ Diocletians Preisedikt. Texte und Kommentare / Hrsg. von S. Lauffer. Berlin, 1971. S. 7.8, 35.1.

⁴ См.: *Dölger F.* Byzantinische Diplomatik. 20 Aufsätze zum Urkundenwesen der Byzantiner. Speyer an Rhein, Ettal, 1956.

⁵ *Oikonomides N.* Fiscalite et exemption fiscale a Byzance (IXe-XIe s.). Athenes, 1996. P. 138; *Oikonomides N.* Writing Materials, Documents, and Books // Economic History of Byzantium from the Seventh through the Fifteenth Century / Ed.-in-Chief A.E. Laiou. Washington, D.C., 2002. P. 577-580.

⁶ *Oikonomides N.* Writing Materials, Documents, and Books // The Economic History of Byzantium: From the Seventh through the Fifteenth Century / Editor-in-Chief Angeliki E. Laiou. Washington, D.C., 2002. P. 590.

⁷ Ср.: Оксфордское руководство по византистике / Ред. Э. Джеффрис, Дж. Хэлдон, Р. Кормак; пер. с англ. В. В. Швец; гл. ред. С. Б. Сорочан; ред. А. Н. Домановский, П. Е. Михалицин, А. Г. Чекаль. Вып. 1. Харьков, 2014. С. 470.

⁸ *Daris S.* Il lessico latino nello lingua greca d'Egitto // Aegyptus. Rivista italiana di egiptologia e di papirologia. Milano, 1960. T. 40. P. 177-314, s.v. membranarios.

⁹ *Фихман И. Ф.* Египет на рубеже двух эпох. М., 1965. С. 32.

¹⁰ *Kirsten E.* Die byzantinische Stadt // Berichte zum XI. Internationalen Byzantinisten-Kongress, München: Beck, 1958. Bd. 1. S. 27.

¹¹ См.: *Oikonomides N.* The Social Structure of the Byzantine Countryside in the First Half of the 10th Century // Symmeikta. Athena, 1996. T. 10. P. 117.

¹² *Лунин Э. Э.* К вопросу о городе в Византии в VIII–IX вв. // Византийский временник. 1953. Т. 6. С. 122.

¹³ Деяния Вселенских соборов. СПб., 1996. Т. 4: VI собор. VII собор. С. 199, 201.

¹⁴ Basilicorum libri LX / Ed. C. G. E. Heimbach, G. E. Heimbach. Lipsiae, 1840. T. 2 (Lib. XIII–XXIII). XXII. 2, schol. 6.

¹⁵ *Мокрецова И. П., Наумова М. М., Киреева В. Н., Добрынина Э. Н., Фонкич Б. Л.* Материалы и техника византийской рукописной книги. М., 2003. С. 22–23.

¹⁶ Ср.: *Константин Багрянородный.* Об управлении империей: Текст, пер., коммент. / Под ред. Г. Г. Литаврина, А. П. Новосельцева. М., 1989. Гл. 52. 10–11. С. 244.

¹⁷ Палладия, еп. Еленопольского Лавсаик, или повествование о жизни святых и блаженных отцов / Пер. с греч. М., 1992. С. 158. Гл. 99; С. 159. Гл. 100.

¹⁸ *Иоанн Златоуст.* Беседы на Евангелие от св. ап. Иоанна Богослова. XXXII. 3 // Иже во святых отца нашего Иоанна архиепископа Константина града Златоустого избранные творения. Собрание поучений. Сергиева Лавра, 1993. Кн. 1.

¹⁹ *Сократ Схоластик.* Церковная история. М., 1996. С. 189 (IV. 23); Appendix ad Palladii Helenopolitani episkopi Arophthegmata patrum // Patrologiae cursus completus. Patrologiae graeca / [Ed. J.-P. Migne]. 1858. T. 65. Col. 145 C; Beati Ioannis Eucreatae liber qui inscribitur Pratum... // Patrologiae cursus completus. Patrologiae graeca / [Ed. J.-P. Migne]. Turnholti, 1976. T. 87 C. Col. 2997; Symeonis

Logothetae Metaphrastaе Vita Sti Ioanni // *Patrologiae cursus completus. Patrologiae graeca* / [Ed. J.-P. Migne]. 1864. Т. 114. Col. 569; *Ostrogorsky G. Löhne und Preise in Byzanz* // *Byzantinoslavica*. 1932. Bd. 32. Н. 1–2. С. 326; *Сорочан С. Б. Византия IV–IX веков: этюды рынка*. Харьков, 1998. С. 386–387.

²⁰ *Oikonomides N. Writing Materials, Documents, and Books* // *The Economic History of Byzantium: From the Seventh through the Fifteenth Century* / Editor-in-Chief Angeliki E. Laiou. Washington, D.C., 2002. P. 591.

²¹ *Залеская В. Н. Прикладное искусство Византии IV–XII веков. Опыт атрибуции*. СПб., 1997. С. 24.

²² *Rapp C. Holy texts, holy men and holy scribes: aspects of scriptural holiness in late antiquity* // *The Early Christian Book* / Ed. by W. Klingshirn, L. Safran. Washington, DC, 1991. P. 194–222.

²³ Ср.: *Истрин В. М. Хроника Георгия Амартола в древнем славянорусском переводе*. Л., 1930. Т. 3: Греческо-славянский и славянско-греческий словари. С. 250; *История Византии*. М., 1967. Т. 1. С. 379–394; Т. 2. С. 80–87, 354–355, 357–360; *Каждан А. П. Книга и писатель в Византии*. М., 1973. С. 32–36, 43 сл., 130–140; *Roberts C. H., Skeat T. C. The Birth of the Codex*. London, 1983; *Культура Византии*. М., 1984. С. 478–503; *Культура Византии*. М., 1989. С. 365–395; *Cavallo G., Maehler H. Greek Bookhands of the Early Byzantine Period, A.D. 300–800*. London, 1987. P. 19; *Hunger H. Schreiben und Lesen in Byzanz. Die byzantinische Buch-Kultur*. München, 1989. S. 21.

²⁴ *Деяния Вселенских соборов*. СПб., 1996. Т. 4: VI собор. VII собор. С. 291.

²⁵ См.: *Сорочан С. Б. Византийский Херсон...* Ч. 2. С. 1148–1149. Рис. 460–461.

²⁶ *Мокрецова И. П. Материалы и техника византийской рукописной книги*. М., 2003. С. 26–27; *Оксфордское руководство по византистике* / Ред. Э. Джеффрис, Дж. Хэлдон, Р. Кормак; пер. с англ. В. В. Швеца; гл. ред. С. Б. Сорочан; ред. А. Н. Домановский, П. Е. Михалицин, А. Г. Чекаль. Вып. 1. Харьков, 2014. С. 472.

²⁷ *Агафий. О царствовании Юстиниана* / Вступ. ст., пер., прим. М. В. Левченко. М., 1953. С. 64 (II. 29); *Сорочан С. Б. Византия IV–IX веков: этюды рынка*. Харьков, 2001. С. 214.

²⁸ *Palladio. La Storia Lausiaca* / Introd. di Ch. Mohrmann, testo critico e commento a cura di G. J. M. Bartelink, trad. di M. Barchiesi. Roma, 1974. Sec. XXXII; *Mansi J. D. Sacrorum consiliorum nova et amplissima collectio*. Florentiae et Venetiis, 1759–1798. Т. 11. Col. 596; *Оксфордское руководство по византистике* / Ред. Э. Джеффрис, Дж. Хэлдон, Р. Кормак; пер. с англ. В. В. Швеца; гл. ред. С. Б. Сорочан; ред. А. Н. Домановский, П. Е. Михалицин, А. Г. Чекаль. Вып. 1. Харьков, 2014. С. 472.

²⁹ *Wilson N. Books and readers in Byzantium* // *Byzantine Books and Bookmen*. Washington, D.C., 1975. P. 3.

³⁰ *Stephanus Constantinopolitanus Diaconus in vitam et martyrium beatissimi et sancti martyris Stephani Junioris...* // *Patrologiae cursus completus. Patrologiae graeca* / [Ed. J.-P. Migne]. 1864. Т. 100. Col. 1097; *Vita Methodii patriarchi Constantinopolinarum* // *Patrologiae cursus completus. Patrologiae graeca* / [Ed. J.-P. Migne]. 1865. Т. 100. Col. 1253; *Житие иже во святых отца нашего Феодора Едесского* / Изд. И. Помяловского // *Записки СПб. ун-та. Истор.-филол. фак-т*. СПб., 1892. С. 13.

³¹ *Луниниц Е. Э. К вопросу о городе в Византии в VIII–IX вв.* С. 122; *Eleopoulos N. X. E Bibliothekē kai to bibliographikon ergasterion tes mones tou Stoudiou*. Athenai, 1967; *Сюзюмов М. Я. Византийский город (середина VII – середина IX в.)* // *Византийский временник*. 1967. Т. 27. С. 66, прим. 95; *Оксфордское руководство по византистике* / Ред. Э. Джеффрис, Дж. Хэлдон, Р. Кормак; пер. с англ. В. В. Швеца; гл. ред. С. Б. Сорочан; ред. А. Н. Домановский, П. Е. Михалицин, А. Г. Чекаль. Вып. 1. Харьков, 2014. С. 468.

³² *Lowden J. The Word made Visible: the exterior of the early Christian book as visual argument* // *The Early Christian Book* / Ed. by W. Klingshirn, L. Safran. Washington, DC, 2007. P. 13–47.

³³ См.: *Бородин О. Р. Равеннский эзархат. Византийцы в Италии*. СПб., 2001. С. 266.

ASPECTS OF EVERYDAY LIFE IN THE OLD-BULGARIAN HAGIOGRAPHICAL CYCLE OF STORIES *A TALE OF THE IRON CROSS*

Y. M. Hristov, N. Hrissimov

Христов Я. М., Хрисимов Н. Аспекти от всекидневния живот в старобългарския агиографски цикъл „Сказание за железния кръст“. Агиографският цикъл от разкази-чудеса, известен под названието „Сказание за железния кръст“, е сравнително добре познат в научните среди. Въпреки това, все още не може да се каже, че е проучен напълно като исторически извор. Подобен факт е до голяма степен изненадващ. Дори и бегъл поглед върху фрагментите от текста предоставя възможност за открояване на редица аспекти от всекидневния живот в новопокръстена България. Забелязват се описания на облекло, храни и напитки, а също така и на някои стопански занимания. Наред с това има регистрирани и различни заболявания, причини за здравословни проблеми и методи на лечение. Подобни детайли в старобългарския агиографски цикъл са от съществено значение, особено ако се отчете сравнително ограничен набор сведения за всекидневния живот на популярно равнище в началните етапи от изграждане на т. нар. *Slavia Orthodoxa*.

Ключови думи: агиография; всекидневие; облекло; храни; напитки.

Христов Я. М., Хрисимов Н. Аспекты повседневной жизни в старобългарском агиографическом цикле «Сказание о железном кресте». Агиографический цикл, состоящий из рассказов-чудес, именуемый «Сказание о железном кресте», сравнительно хорошо известен в научной среде. Несмотря на это все еще нельзя сказать, что он полностью изучен как исторический источник. Подобное утверждение может показаться неожиданным. Но даже беглый взгляд на фрагменты текста представляет возможность отчетливо выделить ряд аспектов повседневной жизни в только что крещеной Болгарии. Обращают на себя внимание описания одежды, еды и напитков, а также и некоторые хозяйственные занятия. Вместе с тем зафиксированы различные заболевания, причины медицинских проблем и способы лечения. Подобного рода детали в старобългарском агиографическом цикле имеют большое значение, имея в виду сравнительно ограниченный набор сведений о повседневной жизни населения в начале строительства т. н. *Slavia Orthodoxa*.

Ключевые слова: агиография; повседневность; одежда; еда; напитки.

Hristov Y. M., Hrissimov N. Aspects of everyday life in Old-Bulgarian hagiographical cycle of stories *A Tale of the Iron Cross*. The hagiographical cycle of stories – *A Tale of the Iron Cross* is relatively well-known, but as a source of information for everyday life it still has not been studied properly. Such a fact is somewhat surprising. Even a glimpse at *Tale's* texts gives an opportunity many questionable aspects of daily life to be shown. A serious look at the cycle's data is very fruitful. There are some important descriptions of clothes, foodstuff, drinks consummation as well as craft activities. Moreover, records concerning various types of illnesses, reasons of health disorder and treatment skills also can be observed. At the same time the importance of those features increases when scholars take into consideration the historical database which left unknown many sides of daily life in the dawn of so-called *Slavia Orthodoxa*.

Keywords: hagiography; everyday life; clothes; food; drinks.

When we talk about the Old Bulgarian cycle of stories named *A Tale of the Iron Cross*, it must be acknowledged that it is relatively known but it still looks as if there are enough things to add. This medieval literary work has a complex structure. *A Tale of the Iron Cross* is a macro-composition that incorporates ten stories dedicated to Saint George – 1. *About the priest's son*; 2. *About the child*; 3. *About the monk*; 4. *About the cross and the Bulgarian* (also known as *The Miracle of Saint George with a Bulgarian warrior*); 5. *About the woman*; 6. *About the furious teenager*; 7. *About the shepherd bitten by a snake*; 8. *About the man with a leg injury*; 9. *About Kliment who was saved by St. George in war*; 10. *About the woman having breast wound*. These miracle-stories are framed by a preface and a closing part¹. The first critical survey which concerns the whole hagiographical cycle was made by the Bulgarian scientist B. St. Angelov in the

1970s². But it must be put on record that at least one of the *Tale's* copies was observed quite early in the middle of the nineteenth century. Such activity was limited. Primarily, it concerns only registration of mentioned literary work within Old Slavonic manuscripts. Nevertheless, the huge stratus of historical data was a reason to start using as a source of information the so-called story *The Miracle of Saint George with a Bulgarian warrior* – definitely the most famous part of the whole hagiographical cycle³. This text raises huge prestige among the scientists and it is widely and continuously exploited in the studies of the late 9th century Bulgarian history. Due to that, some kind of investigational habit has been made, and in addition supplemented by a little dose of inertness in the perception and usage of the *Tale's* stories. Since the 19th century onwards the benevolent attitude to *The Miracle of Saint George with a Bulgarian warrior* goes with some kind of neglect to the rest of the cycle *A Tale of the Iron Cross*. Reasons for the outlined underestimation are patchwork of objective and subjective figures. Until 1970s the first ones could be assumed as prevalent. For the following decades the predominance of the second group must be admitted. However, the scientific interest increases gradually. It has been extended to several main research directions: they depend on the *Tale's* origin as a whole literary work and separate stories or on the personality of the writer, his literary fictions and linguistic peculiarities and finally, but with high importance, the value of the miracle stories as a source of diverse information for the late 9th – early 10th centuries⁴.

At the present stage, it is abundantly clear that the most prominent and steady research activities concerning the regarded hagiographical cycle are performed by the Russian scientist Anatoliy A. Turilov. In his works it is sought to justify the answers to the questions when, how, why and by whom the work was written by marking the political and cultural situation. The name of the medieval author (compiler) – monk Christodoulos (with a very probable Greek origin), who composed the macro-composition, also became known in the scientific community through the efforts of the mentioned researcher⁵. It is he again who noted that the miracles of the Fourth (*About the cross and the Bulgarian*) to the Tenth (*About the woman*) were part of the original Old Bulgarian prose and the first three stories of the popular today numbering of the cycle are the obvious Byzantine layers in the *Tale*. The respective circumstance did not represent an important barrier for the major part of today's known version of the text having an Old Bulgarian origin, to have existed and circulated on the popular level in oral form. The compiling of the *Tale* itself is an illustration of how the writings that appeared in the Bulgarian milieu and processed in literary Old Bulgarian are supplemented and compiled together with Greek texts during the cultural dialogue among ethnic groups in the Byzantine-Slavic world⁶.

In fact, distrust traced in the opposition “domestic – translated” is even counterproductive. It should not be forgotten that in the early stages of the development of the Old Bulgarian literature for scholars of Preslav's circle, the knowledge of the Byzantine art samples and copying them is combined with a more relaxed attitude to the source. Meanwhile, the Byzantine texts are used as a role model to follow when creating home works, as in what is translated as well as created, domestic authors often blur the boundary between this part of the works that is a result of their creative genius and the one that is borrowed⁷.

The presence of translated and original Old Bulgarian passages within today's known version of *A Tale of the Iron Cross* cannot be a justifiable obstacle to its use as a complete historical source. Thanks to the abundance of diverse information, the Old Bulgarian cycle allows the look at the sources of the author-compiler and adds touches around its erudition or proceeds with the reconstruction of still sporadically affected in the Bulgarian medieval studies issues relating to illnesses and treating them⁸. In efforts for the reconstruction of knowledge, skills, habits or principles of social behavior, the probable presence of unreal, imaginary characters in the fragments of the text is not highly important, because all *Tale's* stories display selected examples and depict the development of the recently baptized Bulgarian society during the late 9th and the beginning

of the 10th century. When the fact that the reported data concern the Early Middle ages is taken into consideration, such a specificity of the observed hagiographical literary work increases its significance.

Successfully disguised by the indisputable advantages of *A Tale of the Iron Cross* as a literary work of art and as a complete historical source, there hardly stands out an interesting specificity that from today's perspective can be perceived as a disadvantage. It is expressed in the fact that in the fragments of the studied written record, a number of elements of the everyday life such as housing, heating, lighting, furniture, food and beverages and flavors are just slightly marked or as a whole they are very vaguely mentioned in the text. In this connection, it is not superfluous to add that today the familiar version of the cycle of miracle stories, without conditionalities and caveats, there is presented only one case of use of drinking water. „И рече старецъ: Почерпи воды, принеси съмо и вѣлѣби крѣтъ сѣи на чашею, юже носиши. И раздвигъ оустѣ пастѣхъ, възляхъвъ. – notes the compiler Christodoulos in the Seventh miracle where there is a description of saving the snakebitten shepherd, adding a few lines below – И вземъ, вѣлѣи водою, дажь оумяденомъ пити въ имъ шца, и сна, и стго дха...“⁹. At the same time, it should be emphasized that consumption of fluids is mentioned in the First and Second one and to a certain extent in the Ninth miracles. Compared to the first two it is related to the use of the drinks *внсимъ* and *оукропъ*. Both drinks have reasons to be considered with alcoholic content. While for *оукропъ* doubts seem to have less explicitness. Some of Church Slavonic (Old-Bulgarian) dictionaries refer that one of the main meanings of *оукропъ* is warm/hot water. Besides, interesting interpretation has been given to the meaning of *оукропъ* in Ostromir Gospels. It is about the so called „теплота“ (warmth) – a term known from church practice.¹⁰ It indicates the warm water poured with a special vessel towards the wine for Holy Communion. In this way, there is symbolism with the warm blood that flowed from the body of Christ at the Crucifixion¹¹. Along with this, in the analyzed text of *A Tale of the Iron Cross*, it is also stated that the prepared drink is flavoured with cumin. Some indication of what is meant by *оукропъ* in Slavonic milieu comes from the fact that in the translated texts the lexical unit is in the place where the Greek original mentions that wine is “mixed with drinking water” (in some cases there has been added honey, too)¹². One can say that within the frames of *A Tale of the Iron Cross* it is about warmed up or boiled over wine with spices. The case with *внсимъ* appears to be a real challenge. Looking inside, within the context, the use of the lexical unit, it is clearly outlined that it was something out of the ordinary, not merely preheated water, but it can rather be said that it is used to compare a beverage having such a “stinging” or “burning” characteristic feature. Too eloquent in this respect is one part of the *Tale's* second miracle – *About the child*¹³. This again points to searching some kind of alcoholic beverage, but as if with a higher degree than the wine to create a burning sensation. With a substantive dose of caution it can be presumed that in this case described in one of *Tale's* compiled part (maybe) the drink *внсимъ* is related to the famous from later time Arak (or Anisette/Mastic). Given the appearance of the drink in the First miracle, which has undisputed Byzantine origin, there may be made an interpretation in the direction of its Byzantine origin, and calling it with a Slavic name – its use in the Bulgarian setting as well. Worries over a more categorical determination of *внсимъ* for some early distillate, predecessor of Arab arak, come from a relatively early stage of the drafting of the *Tale* – to the first decade of the tenth century. On the other hand, references of that drink within the context of the macro-composition of miracle stories do not “leave” the early compiled and translated passages and emphatically point precisely at the use in the Arab surroundings¹⁴.

Given the context, in various stories, using the lexical units „пиво“ and „питиѣ/питиѣ“, it becomes clear that there is no reference to water¹⁵. The latter one, of course, does not mean that judging by the source that is being discussed in the late 9th and the beginning of the 10th century in the Bulgarian lands people suffer from thirst or water is consumed in much smaller extent at the expense of other drinks. What is even more indicative is that in several described moments

of eating there is no bread, vegetable products or wine. It could be said that some details about the food composition are only present in korban rites, while in *The Miracle of Saint George with a Bulgarian warrior*, in the transcripts extensive editing, the pejorative definition of „смадно брашно“ can also be found¹⁶. In describing the feast before the second campaign against the Magyars, in that fragment within the cycle it is noted: „И заколо^х волъ, иже вше дорожин, и ѿ ввещь и свинии по дестеръ, и раздалахъ ницимъ...“¹⁷. There is a similar situation in the Ninth miracle. „И да закалаю – reads that part – ѿ коровъ, и ѿ воловъ, и ѿ ввещь, и ѿ свинии по дестеръ на днь твои“. In the rest of the passages it is spoken about „вбъдъ“, „пница“, „ядъ“ от „трапезъ“¹⁸.

The described feast before the Bulgarian warrior George made for in the second campaign against the Magyars, generally defined him as a person holding a large stock breeding estate¹⁹. However, it should be emphasized that any conclusions on economic commitments and economic initiatives based solely on the comment of korban rites in *A Tale of the Iron Cross*, are highly hypothetical and destined to remain mere assumptions. The grounds for such a claim are rooted in the information in the miracle stories. Therefore, the researchers are willing to accept that with these records the medieval scholar outlines scenes from the functioning of an established cult, illustrating the operation of the system “a gift for a gift”.

The opinion of the religious workload and various forms of voluntary sacrifice in the macro-composition is shared by Bulgarian and foreign scientists²⁰. Interestingly, in some cases, the main focus in the interpretation of the sacrifice in *A Tale of the Iron Cross* is aimed at the Ninth miracle – *About Kliment, who was saved by St. George in war*. Despite the large volume, the specific historical information in that fragment of hagiographic cycle is more modest compared with the thematically and symbolically tied with it story about the miracle with warrior George. Indeed, viewed through the prism of political history, the text of *About Kliment who was saved by St. George in war* itself looks as though it is not always able to elicit a particular interest. In tracing the connections between the two mentioned fragments of the macro-composition N. Dragova tends to see in them features of the life of certain strata in the newly baptized society associated with pre-Christian traditions that are still part of the life of the population even after the conversion. The main motivation is related to the registration in the cycle of a situation with no shared knowledge (or skill), locked or unknown in origin and mode of action for the other members of society, through the mystery of it, with which the ones applying it are related. The taboo over skills and knowledge acquired during the transition from one stage of life to another or changing the social status are associated with initiation in pagan religions. The repercussions of such an action after Christianization, followed by the power of tradition, are found in the abovementioned stories from *A Tale of the Iron Cross*²¹.

However, it is reasonable to emphasize that the moments in the cycle reminding pagan practices are “cut” from a highly Christianized stream and are disguised as miracles – no doubt as a result of repeated revisions of the works in their recording and rewriting. At the same time, one should take into account the fact that in the post-conversion period of time, the popular culture (largely resting on tradition), seeks its place in the new Christian framework of society. In this regard, community groups committed to promoting religious change are often forced to take compromising decisions as well, by which they trace and channel ways and means of entry of resistant relics proven their vitality. Huge is the likelihood that this decision is implemented by the compiler of *A Tale of the Iron Cross*.

In today’s known version of the hagiographic cycle it is mentioned that the Bulgarian warrior Kliment organizes an annual table with ritual sacrifice, without telling anyone that this is part of an agreement with his transcendental patron – St. George. The separate feast of poor, landless, homeless and clergy is a reminiscence of pagan practices, depicted by the passage „Первыи днь посажаше сѣпыа и хромыа, солвкыа. Дрвгыи же днь ѿ чина црковнаго попы и черноризцѣ. Самъ же сѣжаше имъ, предстоа весь днь и провожаше а, давъ имъ мѣтно великъ. Самъ же тои въ

третїи днѣ вѣтанъ сздываше рѣ свои и дрѣгы. И тако твораше по вса лѣта, сконча животъ свои“ is seen as a consequence of the relationship between the dedicated warriors and those unfit for war – poor, lame and priests²². This part of the text of the Ninth miracle in the macro composition is perceived as a reflection of the opposition sufficiency-inferiority, i.e. distinction of “*carriers of the characterization and carriers of the non-characterization*”. It is this opposition to insiders and outsiders within the Old Bulgarian hagiographic cycle according to N. Dragova that allows restoring a rite of the male warrior’s initiation²³.

Such an interpretation of the text is more than possible, especially when correlated to the information in the miracle story of George, where the taboo also excludes the warrior’s wife and the blacksmith, but it does not apply to associates of the military squad²⁴. When commenting on the *Tale* in the direction outlined, it is necessary to take into account that the stories even in the pagan primary source are subjected to the influence of a modeling and unifying treatment on behalf of a writer-Christian (more than likely a cleric). The motive for the distribution of the assets of the poor and the clergy, having in mind its editorial intervention, is certainly reasonable to be seen as part of the Christianized stream in recording and disseminating an oral warrior tale as an already hagiographic work. Thus, even if it is traditionally (before Christ) set, the opposition “fitness – unfitness” was placed under the new religious worldview and the total audience is recognizable as an example of Christian behavior and morality.

Here we should mention that fathers’ pagan relics and folklore-mythological layers as far as they are present in the Old Bulgarian cycle, attract the attention of other scientists. T. Mollov has a different approach towards the commentary of the sacrifices in the *Tale of the Iron Cross*. For him they are linked to the overall soteriological aspect of the work. In this connection, saving the doomed warrior out of the stalemate in which he falls into is a key point. It evokes in the baptized former pagan a responding ritual practice, which must comply with the imposed Christian conception of life and death.²⁵ At the same time, the mentioned scholar notes that the services and feasts in the *Tale* do not need to be understood solely as a gesture of gratitude towards the saint advocate. They can also be interpreted as an act of replacing a man with a prey that is a domestic animal (animals), which is equivalent to him²⁶. That demonstrates the developed since pre-Christian time tradition in the Bulgarian society to make sacrifices and the fact that it continues to exist in the late 9th and the beginning of the 10th century. At the time of its registration in the pages of *A Tale of the Iron Cross*, however, this practice has two clearly discernible traits. According to the first one, it is perceived as part of the Christian rituals and behavior at a popular level. According to the second characteristic, whether the korban rite is intended to be a personal or massive one, it is imperatively connected with the public and shared with other members of society²⁷.

In interpreting the aforementioned passages in the Old Bulgarian cycle of miracle stories the comments N. Barabanov are especially productive. He expressly states that in the early Byzantine era, the Eastern Christian community developed a principle for response towards the corresponding pagan sacrifice. The church’s stance on the korban rites in earlier periods is characterized by a kind of inertia, as the pagan sacrifices are opposed to Christian ones, combined with inconsistent attempts by senior clergy to proceed with the ban on such actions. The reasons are more than understandable. As it is known, animal sacrifice, no matter if it is group or individual, public or private, is among the most representative pre-Christian religious specificities in the Mediterranean and its adjacent regions. In the early Christian era, troubled by pagan parallels, clergy did not recognize the sacrificial ceremonies in the number of official practices and seeks to depart them from the temples. At the same time, the alignment of the interests of the clergy and the congregation requires coming to terms with certain permitted “uncanonical nature” of the korban rite because of the piety of the venture. So the church itself, to a significant extent, contributes to the rooting of the sacrificial slaughter of domestic animals, for religious reasons, at a popular level in the

Byzantine-Orthodox world. Gradually, over time, the ritual is detached from its pagan prototype and is reconsidered using ancient and evangelical examples in the spirit of Christianity²⁸.

After accounting for these characteristics in terms of sacrifices in the newly converted Bulgarian society at the end of the 9th century and the first decades of the 10th century, one can say that for the compiler of the macro-composition and his audience there is no conflict between the new and old religious practice. As an action and over meaningful workload, in nature and as intended, the two overlap to a considerable extent. Even when trying to see in them residues of an initiation ritual, their apparent Christian reconsideration is recognized. A fact that does not cause astonishment after taking into account that it is registered on the pages of the Christian on focus and purpose work.

As for the aspects of the everyday life on a popular level, examples can be expanded with furniture, rugs and clothing. Options for their detailed registration in the Tale exist repeatedly. In describing the sick monk in the third story *About the monk*, during the presentation of life in retreat in the reviewed *About the shepherd bitten by a snake* or any subsequent *About the man with a leg injury* and *About the woman having breast wound*. Particularly suitable in that direction is the fourth miracle story of the cycle. In its text there is a passage that reads: „И лежашю ми въ нощь въ клетви свои съ подръжїе...”²⁹. The domestic aspects in the following lines are saved to give way to the main creative design – presenting the wonders and signs of St. George: „...прїиде ко мнѣ во снѣ мѡжъ голоуу съ свѣтелъ – the compiler continues – И не можѣ на лице его възрѣти. И рѣ ми: Ити ти Гѡургіе, на воинъ, кѡпи собѣ инъ конь. Тзи бо конь шѣ съ тобою .Г. дни и напрасно оумреть. Нъ заповѣдаю ти да удерещи емъ ногъ, юже въ преломилъ, да видиши силъ, престыла тѣца и помощь стго Гѡургіа. И еже тъ вбращеши на ногъ твои, не можи никакю же сътворити потребу, развѣ чтнаго крѣта, и млзчи дондѣже оузриши славу бїю. И рекѣ: Гї, кто еси, им же не могъ възрѣти на лице твое. И рѣ ми: Азъ есмъ рабъ Хвъ, егоже мола, призываеши Гѡургіа”³⁰.

It is also interesting to note that the pages of the concerned hagiographic cycle practically lack colors. The principle of their omission is violated vaguely by their one and only marking in “bloody froth” in the Second miracle. The silence in terms of colors in the fragments of the macro-composition would be total if the writer’s view of the compiler does not consider that black and white are worthy of mentioning. Here, however, it should be emphasized that the vast majority of their registrations in the texts refer to the miraculous interventions of St. George. The study of the language features of the hagiographic cycle notes that „мѡжъ (мѡжъ in the text – sine loco) на конѣ вѣлъ” is an open stable expression that is repeated in the description of that saint³¹. Alternating мѡжъ with мѡжъ оунъ and юноша does not affect the fact that mentioning the white color is accompanied by the actions of the saint. It is in the Sixth miracle where besides riding a white horse it is noted that he wears white clothes. The text reveals: „...прїиде оуноша свѣтелъ, въ вѣлахъ ризѣ...”³². There is a similar situation with the other fragments of the macro-composition as the Seventh, Ninth and Tenth miracles. According to the records in them, normally, but not necessarily, the saint appeared in their sleep³³. The mentioned detail acquires sound, if one goes slightly off line, for a very significant Byzantine influence in drafting the hagiographic cycle. The role of the Greek vocabulary and artistic models is more than apparent. Moreover, recently K. A. Maksimovic again focuses on tracking techniques applied in the translation from Latin in the circle of Cyril and Methodius students, which can be very productive in the study of early Slavonic texts³⁴. In the reviewed work by the mentioned scientist – *Заповѣди стѣхъ ѡцѣ*, for whose closest original is considered *Poenatentiale Mersenburgense*, the correspondence of monachus (monk) draws attention, translated as чрьноризецъ and laicus (layman) – translated as вѣлоризецъ. The designated examples are direct parallels in the *Eucholgium Sinaiticum* as at a relatively early stage, there is a tendency to use shorter forms чрьньць, instead of чрьноризецъ and accordingly вѣльць at the expense of вѣлоризецъ³⁵. In view of this, with far less conditionality, it can be noted that in the *Tale*, St. George is presented very clearly as a young rider in secular clothing.

Generally, a sequence can be noticed in the registration of the black color. It is again used persistently to express a particular social status and presentation of individuals associated with it. Within the hagiographic cycle, black is used to describe monasticism and monks. As here there are more options and чръноризецъ, чрънъ, чръньць, чръньцьскъ, черна риза and чръньчество occur repeatedly in the identified as Old Bulgarian, originally author's parts of the cycle.

The compiler Christodoulos is similarly frugal in terms of detail, both with colors and while presenting information about clothing, although the initial stories from the cycle create a different impression. It is necessary to point out, however, that the first three miracles are in the translated and compiled layers of *A Tale of the Iron Cross*. As a result, the story *About the priest's son* recreates the popular Byzantine hagiography scheme for relief from foreign captivity applied in the works of St. George. „И прозрѣхъ и видѣхъ ѿца, дръжаша потиръ въ ѿтари – is read in this part of the reviewed work – И ѿбративъ сѧ рѣ къ оученико: Прилѣбите оукропа. И се азъ со оукропницею, и егда хотѣхъ вольяти, и рѣ ми ѿць, не познавъ мене, къ оучнико, иже емъ сѧжахъ: Кто е члкъ сен... И рекоша емъ: И мы не вѣмы ѿкъдѧ естъ. И реко азъ: Ѿ, не знаеши ли мене? Не азъ ли синъ твои, рабъ Филофинъ Бѣхъ во встриженъ яко ма видиши, и въ ѿдежи срачьнѣствѣ“³⁶. For the current presentation it is more important that the saved one is quite reasonably dressed in a costume typical of the country where he resided as a prisoner. That clue seems to be the most detailed registration of clothing throughout the whole hagiographic cycle. If we do not count „...работномъ не притѣжан, но мнѧви, подѧа и пицю и ѿдежъ...“ from the Ninth story, „...не можаше съзвѣсти червѧ, нъ ножьина разрѣза...“ from *Miracle about the man with a leg injury* and the mentioned „...спащъ ми, принде оуноша свѣтелъ, въ бѣлахъ ризѧ...“ in *About the furious teenager*, the other updates are of the same character for the monks – black-coated³⁷.

When commenting clothes' elements or features of the costume in Early Mediaeval Bulgaria, unfortunately, it must be recognized that the soils on the territory of the First Bulgarian Kingdom are too acidic and not conducive to the preservation of organic materials, such as textiles and therefore, we have no direct data about clothing; here we include colorful characteristics of the population as well. In this regard, of no help are the preserved miniatures, which traditionally depict members of aristocratic circles, whose clothes are characteristic bright colors³⁸. In this situation, analogies can be made up with the clothing of nations from North Caucasus and in particular Alans who, in lifestyle and level of cultural development, have that of the Bulgarian territories during the period. Cloths found in the Alans cemeteries are very well preserved and give a good idea about the coloring of the garments worn by them. The pivot tables presented by Z. Dode, giving valuable information on the exposed parts of clothing contain information about their color, but in a modern state. All preserved remnants of clothing are described with the following colors: brown, beige, gray-white, off-white, dark gray, brownish, light brown, gray, etc.³⁹ Given the remoteness of the time they are made and all natural conditions they were exposed to, plus the range of colors, which describes their current condition, one can with a great deal of confidence assume that their original color was white. This coincidence with the basic color of the clothing well illustrates that in the ethnic groups similar to Bulgarians, the most common clothing color is white.

Despite the lack of words and phrases related to the description of the colors and details regarding clothing, it must be stressed that the aspects of everyday life, involved in drafting the Tale are the cause to mention some metals, raw materials, crafts and craft production. One of the highlights is linked to information about business practices in a part of the lands in the Eastern Sub-Balkan during the period the hagiographic cycle appeared – initial decades – two of the 10th century⁴⁰. The movement of goods in *About the shepherd bitten by a snake* is outlined clearly. The first illustrates that the cattle taken to grazing is subject to sale, which is obviously one of the reasons to be raised. The information corresponds to the passage in the Fourth miracle that also talks about buying and selling animals and hints at the existence of markets in the provinces⁴¹.

The second case of trading goods in the story *About the shepherd bitten by a snake* is also quite indicative. The compiler of the Old Bulgarian cycle notes: „...сѣдецѣ намъ съ старцемъ, и плетущема пленнице; то во него бѣше дѣло, да иже прихожѣдоху нзъ гра̑ или ѿ нноудѣ, то тѣмъ дааше и ѿ ны пниѣ приимаше...“⁴². The natural barter of food and craft production is not surprising at all. The notice overlaps entirely with the knowledge of the economic characteristics of societies in the Eastern Balkans during the early Middle Ages. At the same time, the exercise of certain activities, for personal salvation or livelihood, is in line with the emerging trends among Eastern Christian monasticism in the world during that period. The described in the *Tale* forms of spiritual coaching and life in relative seclusion, but without losing the connection to the surrounding population, fit into the testified in narrative, epigraphic and archaeological way monastic practices in the First Bulgarian State at the beginning and middle of the 10th century⁴³.

Even in the early stories of the hagiographic cycle there are registered the presence and use in everyday life of containers for liquids made of glass. Such information is related to the famous for craft industries in Pliska and Preslav in the late 9th-10th century. The two capitals are centers of economic life, usually concentrated in industrial complexes, away from inhabited areas. Among the activities performed requiring high specialization is glass industry, as in both capitals, there are open workshops for the manufacture of glass. The open workshops with numerous smelters, and the found in them production and waste of window glass and glass vessels, strongly suggest that, at least within the government center, glass products are not strange⁴⁴. Here especially, it is needed to pay attention to the fact that glass vessels are found only in the workshop in Preslav, while such are not found in Pliska's workshop. While considering the mentioned feature, it is clear why the repeated references to the jar in the First miracle *About the priest's son* are not impressive. „И ѿко възьбахъ въ стькланицю ѿпсима, и рѣ: Прилѣти оукропа. Да ѿко възь оукропницю, начѣ невидѣти – notes the author, adding a few lines below the same story – Да что, чадѣ, оукропница и стькланица, и что възъ неидъ Рѣко: ѿпсима, ѿче. А се оукропъ...“⁴⁵ The clues of this kind in the text continue with: „...И ѿ страха и жалости възтрепѣта ѿць мон, оупсетити хотѣ потирь. И азъ оупсетѣ стькланицю и оукропницю... Стькланицю, юже имѣ възъ рѣкѣ, оупсетихъ на мраморъ и не разви са, не разлиа са... И веде ма възъ домъ свои, и стькланицю со ѿпсимою дръжа. И събра ближнаа свои. И инѣ, слышавше, събраша са. И видѣше ма и стькланицю...“⁴⁶. Within the macro-composition that vessel is mentioned again in the Second miracle in connection with the use of stored therein drink: „...и рѣ: Аще поганѣи сѣть творили ѿпсимъ сѣи, но ты еси, стѣче бжѣи съ равомъ твоимъ възъ стькланици силою Хвою ис поганъ приложи сѣмо. Ты вѣси, стѣче ѿко не имамъ възъ домъ своемъ ѿпсима развѣ сего срачиньского възъ стькланици“⁴⁷. However, it is necessary to emphasize that the information on the use of glass vessels does not exceed the initial fragments and can be interpreted as influence of the compiled primary sources. The lack of notifications about glassware at home – writer's parts (miracles from Fourth to Tenth) of the macro-composition adds an additional contrast. It is difficult though to accept unreservedly that this fact is a reflection of elements of the environment and everyday life of the author, or to argue that this type of craft production is unnecessary luxury for the residents of the Bulgarian state in 9th-10th century, known through second-hand information, not personal impressions.

Quite different is the case with the produced from metal objects that are registered in almost all miracle stories of the cycle. This of course does not cause any surprise, bearing in mind the fact that the work is about miracles and signs performed by using the iron cross. Explicit mention of the material from which the miraculous item is made is found in the third story – *About the monk*. „Сѣзѣи възъ валтари и възми крѣтъ, иже стоить на стѣгоу трапезѣю възъ валтари, желѣзными, иди и положи братъ болюмъ на главѣ...“⁴⁸. The information is repeated in the final passages of that fragment: „Рабѣ бгѣ вышнаго, повѣжь ми, что есть крѣтъ желѣзными...“⁴⁸. Far more productive in a similar direction, however, are the Fourth and Fifth miracles. There the origin of the metal is clarified and also the important for the medieval life craft of the blacksmithing is underlined.

Understandably, given the importance of blacksmithing, the notice of its practice attracts the attention of scientists. „И азъ разумѣвъ мѣрдѣю и чѣколюбію прѣтъла трѣца, и призвавъ кѣзнецѣ и рекѣ емъ, показавъ вѣрчи ты: Сѣкши ми крѣтъ. Много же мене вѣпраша, что сѣ желѣза си, азъ же не дрѣзънѣхъ емъ повѣдати. И скованъ крѣтъ, ѣкоже бѣ оуказалъ вѣ снѣ стѣни“⁴⁹. Beyond the mentioned nonprofit – symbolic side – and the distinction of “dedicated – non-dedicated” in these fragments of the macro-composition, the passage indicates the presence of such craftsmen outside the capital and their work on order, with materials supplied by those ordering the finished product. Without surprise or unexpectedly, along with other household items made of iron, two more metals are registered in the text – gold and silver. The first one is present once in the introductory part. The other one is referred to in the three silver coins received from the thieving pastor for the sold lamb in the designated situation in the Seventh miracle.⁵⁰

In this line of listing specifics and peculiarities of the environment in which the medieval author works, it should be mentioned that interest is also drawn by the double indication of the marble flooring within the cycle. Before deploying any comments about the residential architecture and decoration of homes, it is necessary to emphasize that the data of the macro-composition refer to a specific type of buildings. The marble, which is mentioned in the first and third stories, refers to the pavement on church floors. The circumstance in question is the essence of the opinion that the sole basis of these updates cannot be sufficient to say anything more than what is already known about its practical and functional aspects. What is more important to point out in this presentation is that the vague references to some elements of daily life such as food, beverages, household goods and raw materials, as well as the black-and-white world of the *Tale of the Iron Cross* is hardly due to any creative weakness. It is rather the result of personal aesthetic and artistic attitudes of the compiler of today’s familiar version of the Old Bulgarian cycle of miracle stories.

Finally, the short announcement of the *Tale’s* data, which concerned aspects of everyday life and the approaches applied above have been limited mainly to some moments which have been uninvestigated and unstudied properly until now. Due to objective reasons, the complete establishment of the prototexts has stayed out of the scope of the present paper as well as a critical juxtaposition of the texts. In this context, the current activity can be considered as the beginning of the establishment of the *Tale of the Iron Cross* as a trustworthy source of historical data from the late 9th and the early 10th century, but it cannot be considered as a completed stage.

¹ Cf.: Строев П. М. Рукописи славянские и российские, принадлежащие почетному гражданину и Археологической комиссии корреспонденту Ивану Никитичу Царскому. Разобраны и описаны Павлом Строевым. Москва, 1848. С. 768 (№ 717), С. 781 (№ 728); *Архимандрит Леонид*. Систематическое описание славянорусских рукописей собрания графа А. С. Уварова. Ч. 4. Москва, 1894. С. 45 (№ 1783).

² Ангелов Б. Сказание за железния кръст. // Старобългарска литература. Кн. 1. 1971. С. 121–155; Ангелов Б. Сказание за железния кръст. // Ангелов Б. Ст. Из старата българска, руска и сръбска литература. Кн. III. София, 1978. С. 61–78; Моллов Т. Археография на Сказание за железния кръст и на отделните чудеса от него. // Калоянов А., Спасова М., Моллов Т. „Сказание за железния кръст“ и епохата на цар Симеон. Велико Търново, 2007. С. 218–223.

³ *Епископ Филарет Рижский*. Кирилл и Мефодий, славянские просветители. // Чтения в Обществе истории и древностей российских. 1846. № 4. С. 5, б. 10; *Епископ Евгений Астраханский*. Внешнее состояние церкви Восточной Православной, с половины IX-го века до начало XIII-го // Христианское чтение. 1848. № 1. С. 249–250; *Бодянский О.* О времени происхождения славянских письмен. Москва, 1855. С. 357–358, СХIV–СХV; *Палаузов С.* Век болгарского царя Симеона. Санкт-Петербург, 1852. С. 23, б. 34; *Голубинский Е.* Краткий очерк истории православных церквей. Болгарской, сербской и румынской или молдо-валахской. – Москва, 1871. С. 34; С. 256, б. 63; *Лонарев Хр. М.* «Чудо святого Георгия о болгарине» // Памятники древней письменности. Т. 100. Санкт-Петербург, 1894. 24 с.; *Дринов М.* Исторически преглед на Българската църква от самото ѝ начало до днес // М. Дринов. Избрани съчинения. Т. 2. София, 1971. С. 34, б. 23.

⁴ Cf. with the designated bibliography: *Турилов А.* Византийский и славянский пласты в «Сказании инока Христодула» (к вопросу о происхождении памятника) // Славяне и их соседи. Греческий и славянский мир в Средние века и раннее Новое время. Вып. 6. Москва, 1996. С. 81–98; *Стойкова А.* Произведения за св. Георги в балканските кирилски ръкописи (Предварителни бележки) // България и Сърбия в контекста на византийската цивилизация. Сборник статии от българо-сръбския симпозиум 14–16 септември 2003 / В. Гюзелев, А. Милтенова, Р. Станкова. София, 2005. С. 413–422; *Петканова Д.* Старобългарска литература IX–XVIII век. София, 1997. С. 349–351; *Калоянов А., Спасова М., Моллов Т.* „Сказание за железния кръст“ и епохата на цар Симеон. Велико Търново, 2007. 224 с.; История на българската средновековна литература / Милтенова А. (съст.). София, 2008. С. 30, 140–141; *Христов Я.* Щрихи към „Сказание за железния кръст“. Благоевград, 2012. С. 5–20.

⁵ *Турилов А.* «Сказание о железном кресте» как источник по истории и общественно-политической мысли Болгарии конца IX – начала X вв. // Идеология и общественно-политическая мысль в странах Центральной и Юговосточной Европы в период Средневековья: Сборник материалов и тезисов IV чтений памяти В. Д. Королюка. Москва, 1986. С. 36–37; *Турилов А.* Данные «Сказания о железном кресте» о христианизации Болгарии // Введение христианства у народов Центральной и Восточной Европы. Крещение Руси: Сборник тезисов. Москва, 1987. С. 53–54; *Турилов А.* Новосибирский список «Сказания инока Христодула» // Общественное сознание, книжность, литература периода феодализма. Новосибирск, 1990. С. 220–222; *Турилов А.* Византийский и славянский пласты в «Сказании инока Христодула» (к вопросу о происхождении памятника)... С. 81–99; *Турилов А.* К изучению «Сказания инока Христодула»: датировка цикла и имя автора // Florilegium. К 60-летию Б. Н. Флори: Сб. статей. Москва, 2000. С. 412–427; *Турилов А.* «Мъдра Пльсковская» и «Мъдра Дръсторская» – две Мундраги первой болгаро-венгерской войны (география чудес вмч. Георгия в Сказании инока Христодула) // Славяне и их соседи. Славяне и кочевой мир. Вып. 10. Москва, 2001. С. 40–58; *Турилов А.* «Не где князь живет, но вне» (Болгарское общество конца IX века в «Сказании о железном кресте») // Славяноведение. 2005. № 2. С. 20–27.

⁶ *Турилов А.* Византийский и славянский пласты... С. 90–93; *Турилов А.* Данные «Сказания о железном кресте» о христианизации Болгарии... С. 54.

⁷ *Божилков И.* Културата на Средновековна България. София, 1993. С. 30–32; История на българската средновековна литература / Милтенова А. (съст.). С. 81–82.

⁸ *Христов Я.* За бележите и лечителските практики в старобългарския цикъл разкази «Сказание за железния кръст» // Историческо бъдеще. 2011. № 1–2. С. 178–191. Quite recently, during the 23rd International congress of Byzantine studies (Belgrade, August 22–27, 2016) the importance of the *Tale's* data was shown. There was a particular discussion on the paper *Some features of everyday life in Slavia Orthodoxa at the beginning of the 10th century. (According to the Old Bulgarian hagiographical cycle "A Tale of the Iron Cross")* presented by Yanko Hristov and Nikolay Hrisimov in the Round table on Hagiography (part 3).

⁹ *Ангелов Б.* Сказание за железния кръст... С. 146.

¹⁰ *Даль В.* Толковый словарь живого великорусского языка. Т. IV. Санкт-Петербург–Москва, 1882. С. 498; *Миклошич Ф., Востоков А. Х., Березников Я. И., Кочетов И. С.* Словарь древнего славянского языка составленный по Остромирову евангелию. Санкт-Петербург, 1899. С. 879. *Срезневский И. И.* Материалы для словаря древне-русского языка по письменным памятникам. Т. III. Санкт-Петербург, 1912. С. 1188–1189; *Фасмер М.* Этимологический словарь русского языка. Т. IV. Москва, 1987. С. 157; *Благова Э., Цейтлин Р. М., Вечерка Р.* Старословянский словарь. (По рукописям X–XI веков). Москва, 1994. С. 733.

¹¹ *Архимандрит Киприан (Керн).* Евхаристия. URL: <http://azbyka.ru/otechnik/books/download/11665-evharistija.pdf> (дата обращения: 27.09.16).

¹² *Liddell H. G., R. Scott.* A Greek-English Lexicon. Eight edition. New York-Chicago-Cincinnati, 1901. P. 604; *Срезневский И. И.* Материалы... С. 1188; *Иванова-Мирчева Д., Давидков А., Икономова Ж.* Старобългарски речник. Т. 2. София 2009. С. 1055.

¹³ *Ангелов Б.* Сказание за железния кръст... С. 139.

¹⁴ *Ангелов Б.* Сказание за железния кръст... С. 136–139.

¹⁵ Пак там. С. 136–155.

¹⁶ *Снегаров И.* Старобългарският разказ „Чудо на св. Георги с българина“ като исторически извор // Годишник на Духовната Академия „Св. Климент Охридски“. Т. 4 (XXX). 1954–1955. № 2. С. 225.

¹⁷ *Ангелов Б.* Сказание за железния кръст... С. 142.

¹⁸ *Ангелов Б.* Сказание за железния кръст... С. 136–155. About the similarities and differences in a common European plan see: Adamson M. W. Food in Medieval Times. Westport–London, 2004. 258 p.; *Fossier R.* The Axe and the Oath. Ordinary Life in the Middle Ages. Princeton–Oxford, 2010. P. 59–67.

¹⁹ *Ангелов Б.* Сказание за железния кръст... С. 142.

²⁰ *Барабанов Н.* Благочестивые заклания. Традиции публичных жертвоприношений в византийском приходском православии // Византийский временник. 2004. Т. 63 (88). С. 89–113; *Драгова Н.* Старобългарска култура. София, 2005. С. 176–183; *Моллов Т.* Българските и византий-

ските чудеса на свети Георги (Текст и контекст в културата и историята) // Калоянов А., Спасова М., Моллов Т. „Сказание за железния кръст“ и епохата... С. 68–122.

²¹ Драгова Н. Старобългарска култура... С. 176–183.

²² Ангелов Б. Сказание за железния кръст... С. 148.

²³ Драгова Н. Старобългарска култура... С. 181.

²⁴ Снегаров И. Старобългарският разказ „Чудо на св. Георги с българина“... С. 225–227.

²⁵ Моллов Т. Фолклорно-митологични елементи в старобългарската литература: „Чудо на свети Георги с българина“ // Палеобалканистика и старобългаристика. Първи есенни национални четения „Проф. Иван Гълъбов“. Велико Търново, 1995. С. 411–419; Моллов Т. Българските и византийските чудеса на свети Георги... С. 82.

²⁶ In this line of thought the existence of a certain gradation of victims in their level of being close to the human is emphasized. Моллов Т. Българските и византийските чудеса на свети Георги... С. 83–87.

²⁷ Сф. Ангелов Б. Сказание за железния кръст... С. 142, 147–151.

²⁸ Барабанов Н. Благодарствение заклания... С. 89–113; Petropoulou M-Z. Animal Sacrifice in Ancient Greek Religion, Judaism and Christianity, 100 BC to AD 200. Oxford: University Press, 2008. P. 207-289.

²⁹ Ангелов Б. Сказание за железния кръст... С. 142.

³⁰ Пак там.

³¹ Спасова М. Езикови особености на „Сказание за железния кръст“ // Калоянов А., Спасова М., Моллов Т. „Сказание за железния кръст“ и епохата... С. 148.

³² Ангелов Б. Сказание за железния кръст... С. 145.

³³ Пак там. С. 136–155.

³⁴ Максимович К. А. Техника ранних славянских переводов с латыни (на материале пенитенциала «Заповеди святых отец») // Vyzantinoslavica. 2006. Т. 64. P. 125-152.

³⁵ Максимович К. А. Техника ранних... Р. 147.

³⁶ Ангелов Б. Сказание за железния кръст... С. 138.

³⁷ Ангелов Б. Сказание за железния кръст... С. 136–155.

³⁸ See: Хрисстов Я., Петров М. Данни за мъжкото облекло от периода на Първото българско царство // Дриновский збірник/Дриновски сборник. Т. V. Харків–София, 2012. С. 94–111.

³⁹ Доде З. В. Средновековный костюм народов Северного Кавказа. Москва, 2001. Табл. 2.

⁴⁰ Турилов А. «Сказание о железном кресте» как источник по истории... С. 36.

⁴¹ Ангелов Б. Сказание за железния кръст... С. 146. Ангелов Б. Старославянски текстове: 1. Нов препис на старобългарския разказ „Чудото с българина“; 2. Разказ за пастиря ухапан от змия // Известия на Института за българска литература. 1955. Кн. 3. С. 175.

⁴² Ангелов Б. Старославянски текстове... С. 176.

⁴³ See with the attached bibliography: Витлянов С. Стопанският облик на столичните манастири през IX–X век. // Плиска-Преслав. Т. 7. София, 1995. С. 92–100; Атанасов Г. За хронологията и монашеската организация в скалните обители през Първото българско царство // Светогорска обител Зограф. Т. 3. София, 1999. С. 281–293; Попконстантинов К. Към въпроса за отшелническите практики в България през X век. Светият отец Антоний от Крепча и св. Йоан Рилски // Светогорска обител Зограф. Т. 3. София, 1999. С. 83–89; Костова Р. От мирския живот към монашесвото. Къде е границата и кой я преминава в България през X в.? // Традиции и приемственост в България и на Балканите през средните векове. Велико Търново, 2003. С. 147–166; Костова Р. Скалният манастир при с. Крепча. Още един поглед към монашеските практики в България през X в. // Проф. дин Станчо Ваклинов и средновековната българска култура. Велико Търново, 2005. С. 289–301.

⁴⁴ Джингов Г. За производството на стъкло в средновековна България // Археология. 1960. № 4. С. 1–8; Джингов Г. Средновековна стъкларска работилница в Патлейна // Известия на Археологически институт. 1963. Кн. 16. С. 47–69; Дончева-Петкова Л., Златинова Ж. Стъкларска работилница край западната крепостна стена в Плиска // Археология. 1978. № 4. С. 37–48; Балабанов Т. За началото на стъклообработването и стъклопроизводството в Средновековна България // Преслав. Т. 3. Варна, 1983. С. 228–241.

⁴⁵ Ангелов Б. Сказание за железния кръст... С. 137–138.

⁴⁶ Пак там. С. 138.

⁴⁷ Пак там. С. 139.

⁴⁸ Ангелов Б. Сказание за железния кръст... С. 140.

⁴⁹ Пак там. С. 143.

⁵⁰ Хрисстов Я. Отново за разказа „За пастиря, ухапан от змия“ // Palaeobulgarica. 2010. № 2. С. 78–84.

КНЯЗЬЯ-КРЕСТИТЕЛИ БОЛГАРИИ И РУСИ: ПОИСК АНАЛОГИЙ

А. А. Роменский

Роменский О. О. Князі-хрестителі Болгарії та Русі: пошук аналогій. В статті порівнюються нарративні образи правителів, що запровадили християнство в Болгарії та на Русі, аналізуються літературні топи та обставини християнізації Східної Європи та Балкан. Виявлено спільні тенденції в діяльності та церковному пошануванні Св. Бориса Болгарського та Володимира Святославича.

Ключові слова: князь Борис; князь Володимир; Перше Болгарське царство; Русь; культ святих.

Роменский А. А. Князья-крестители Болгарии и Руси: поиск аналогий. В статье сравниваются нарративные образы правителей, утвердивших христианство в Болгарии и на Руси, анализируются литературные топы и обстоятельства христианизации Восточной Европы и Балкан. Обнаружены общие тенденции в деятельности и церковном почитании Святых Бориса Болгарского и Владимира Святославича.

Ключевые слова: князь Борис; князь Владимир; Первое Болгарское царство; Русь; культ святых.

Romensky A. A. Princes-Baptists of Bulgaria and Rus: a Search for Analogies. The article compares the narrative images of rulers, which have approved Christianity in Bulgaria and Rus, analyzes the literary topoi and real circumstances of the Christianization of Eastern Europe and the Balkans. General trends were found in the activities and Church veneration of Sts. Boris of Bulgaria and Vladimir Svyatoslavich of Kiev.

Keywords: Prince Boris; Prince Vladimir; the First Bulgarian Empire; Rus; Cult of Saints.

Сведения об обширных политических, культурных и религиозных связях между государствами южных славян и Русью не оставляют сомнения в том, что взаимное влияние касалось и сферы почитания святых. Действительно, около середины XII в. формируется южнославянская редакция древнерусского Пролога, попавшая на Балканы к концу того же или к началу следующего века¹. В Болгарии и Сербии распространялись жития святых, канонизированных на Руси, в том числе страстотерпцев Бориса и Глеба, князя Владимира, княгини Ольги, варягов-мучеников, Мстислава Великого². Святые из балканских стран также были известны в русских княжествах (помимо широко распространенного культа общеславянских просветителей, равноапостольных Константина-Кирилла и Мефодия, чье наследие попало в Восточную Европу через болгарское посредство и в болгарской рецепции)³. Так, памяти Св. Иоанна Рильского и Параскевы Тырновской сохранились в месяцеслове рубежа XIII–XIV вв., в прибавлении к Галицкому Четвероевангелию 1144 г.⁴. В свою очередь, записи о русских святых имеются в Тырновском Евангелии 1273 г. (послужившем вероятным источником этих прибавлений), что иллюстрирует интенсивные контакты южных и восточных славян в сфере культа⁵. В литературе существует экзотическая гипотеза о том, что перенесение мощей Свв. Бориса и Глеба на Руси 2 мая 1115 г. было осуществлено не без влияния отмечавшейся в тот же день памяти Св. Бориса-Михаила Болгарского⁶. Не менее оригинальное предположение исследователей (прежде всего, М. Д. Приселкова, а также А. В. Карташева) о заимствовании князем Владимиром Святославичем церковной иерархии из Охрида в последние годы существования там независимого патриархата ныне можно считать окончательно опровергнутым⁷.

Тем не менее, креститель Руси не мог обойтись без кадров священнослужителей, подготовленных в Болгарии, и заимствованных там же богослужебных книг на старославянском языке. Специалисты считают, что князь Владимир Святославич получил в свое распоряжение библиотеку болгарских царей, переданную ему, вероятно, византийцами в ходе осуществленных, в том числе с помощью русов, войн против державы царя Самуила и его преемников⁸. Можно считать доказанным болгарское происхождение антологии патристики – «Изборника», переписанного на Руси для князя Святослава Ярославича в

1073 г. (вероятны болгарские корни и второй древнейшей рукописной книги, «Изборника» 1076 г.)⁹. Не случаен интерес составителя ПВЛ к истории балканского славянского государства¹⁰. Согласно распространенной, хотя и весьма спорной, атрибуции, именно креститель Болгарии – князь Борис-Михаил – изображен на роскошных золотных миниатюрах рукописей Син. 262 и Чуд. 12. Первая из миниатюр сохранилась в рукописи Учительного Евангелия епископа Константина Преславского, в копии с болгарского оригинала¹¹. На другой миниатюре из того же скриптория в рукописи «Слова Ипполита Римского о Христе и Антихристе», не исключено, также изображен кто-то из представителей болгарской правящей династии, держащий в левой руке модель храма. Впрочем, современные разыскания позволяют предположить, что на миниатюрах изображен князь-страстотерпец Борис Владимирович¹². Тем не менее, духовные связи южных и восточных славян проявились уже в период христианизации последних. Целесообразно вновь сравнить образ князей-крестителей Болгарии и Руси в сохранившихся нарративах и уточнить особенности их почитания.

Специалисты неоднократно находили общие сюжетные линии в истории обращения к христианству князей Бориса и Владимира Святославича. Типологически они, несомненно, близки, и наличие ряда параллелей свидетельствует не только о сходной ситуации в государствах, недавно приобщенных к условному «Византийскому содружеству» и общих принципах и методах византийского миссионерства, но и о литературных топосах, стереотипных агиографических шаблонах, ярко проявляющихся в описании чуда крещения недавнего язычника¹³. Продолжатель Феофана свидетельствует о глубоком впечатлении, произведенном на болгарского правителя картиной Страшного суда, написанной в его охотничьем доме ромейским изографом – монахом Мефодием, не без миссионерского умысла¹⁴. Согласно рассказу Начальной летописи, князь русов также был поражен «запоной» со сценой Суда Господня, которую византийский «Философ» эффектно продемонстрировал под конец своей проповеди¹⁵. Как доказывают исследователи, эти свидетельства опирались на реальную практику ромейского миссионерства: проповедники предпочитали наочно демонстрировать сюжеты Священного Писания с помощью изобразительного искусства и, как ни странно, любили утомлять своих слушателей длинными историями из Ветхого Завета о сотворении мира и судьбах первых людей¹⁶. Монах Феодор Куфара, подобно Греку Философу в Начальной летописи, выступает наставником болгарского князя в основах веры, однако тот, как и Владимир впоследствии, не сразу приходит к христианству. Только постигший страну голод, осмысленный как «бич Божий», побуждает Бориса принять новую веру¹⁷. В случае с Владимиром Божья кара постигает князя за промедление в исполнении обета. Он обещает стать христианином под стенами Корсуня, получив записку с рекомендациями о захвате города – «аще се са създе^ѣ. и самъ да крѣнѣ», вторично говорит византийским послам о намерении креститься в обмен на руку порфирородной принцессы; тем не менее, и после прибытия Анны ее будущий супруг, по сообщению Жития, еще «хотѣа възвѣрне сотворити», за что и наказан слепотой и струпами, которые проходят лишь в крестильной купели¹⁸.

И в Болгарии, и на Руси существовала очевидная религиозная альтернатива, борьба за конфессиональное влияние христианских Востока и Запада (ярче проявившаяся на Балканах), что заставляет с меньшим скепсисом относиться к хрестоматийной фабуле религиозного диспута перед князем и «испытания вер»¹⁹. Такие своеобразные соревнования между сторонниками не только разных Церквей, но и разных религий нередко проходили и впоследствии, стоит вспомнить описанные Гильомом де Рубруком дебаты представителей несториан, католиков, буддистов и мусульман при дворе монгольского кагана Менгу в середине XIII в. или соперничество мусульман и буддистов накануне принятия ислама ханом Узбеком²⁰. В случае с Болгарией жесточенная борьба Римской курии с Константинополем за души новообращенных язычников – подданных Бориса – долго велась с переменным успехом, и победа Византии в итоге (в 879–880 гг.) далеко не выглядит predetermined. Используя выгодную политическую и религиозную конъюнктуру, князю Борису удалось добиться автокефалии Болгарской церкви, а при его внуке Петре произошел гораздо более впечатляющий успех – обретение статуса независимого патриархата в 927 г.²¹.

Креститель Руси Владимир, несмотря на гораздо более выгодные стартовые позиции (родство с василевсами Македонской династии) и острую необходимость Византии в во-

енно-политическом сотрудничестве, так и не смог повторить достижение болгарского коллеги и предшественника, но это случилось, как думается, вовсе не вследствие приверженности киевского князя к духовному единству с ромеями²². О сложности переговоров о статусе Русской Церкви свидетельствует задержка с учреждением ее организационной структуры. Ранее большинство исследователей относили ее формирование к периоду не позже 997 г., поскольку следующая после «Росии» в нотциях Константинопольского патриархата, Аланская митрополия, как считалось, появляется в источниках именно в это время (с открытием надписи из Сентинского храма 965 г., упоминающей о митрополите Феодоре и печати митрополита Игнатия середины X в., этот аргумент теряет силу)²³. Новые исследования А. В. Назаренко позволяют оспорить это широко распространенное мнение и отодвинуть хронологически образование митрополии в Киеве к последним годам княжения Владимира Святославича²⁴. Вероятно, упоминаемый Титмаром Мерзебургским в 1018 г. архиерей, встречавший польского князя Болеслава после захвата им Киева, тождественен Феофилакту Севастийскому, первому достоверно известному предстоятелю митрополичьей кафедры на Руси²⁵.

Нельзя исключать и возможности переговоров с Римом и Оттонами. Вопреки традиции, отраженной в Житии Петра Дамиани и Хронике Адемара Шабаннского²⁶, мы не склонны считать Бруно Кверфуртского реальным крестителем Руси в конце X в., но все же сам факт его миссионерской и миротворческой миссии к печенегам при содействии киевского князя свидетельствует об активности Рима в Восточной Европе этого времени²⁷. Таким образом, Русь, как и Болгария столетием раньше, оказалась на острие не только политических и дипломатических, но и религиозных противоречий.

Историю христианизации Болгарии, Сербии и Руси объединяет также и ее привязанность к последствиям политических договоренностей. Источники связывают крещение Бориса с результатами мирного соглашения, достигнутого с византийцами после военного конфликта 863 г.²⁸. По сообщению Продолжателя Феофана, архонт Борис отказался от военных намерений благодаря остроумию регентши, императрицы Феодоры²⁹. Подобное соглашение было, по всей вероятности, оформлено между Владимиром и византийскими василевсами Василием II и Константином VIII в 988 г. на гораздо более выгодных для Руси условиях вследствие победы в Юго-Западной Таврике и острого кризиса внутри империи³⁰. Сведения о крещении Сербии при Василии I Македоняnine позволяют утверждать, что и оно сопровождалось борьбой за политические интересы держав и включением страны в сферу византийского влияния. По сообщению Константина Багрянородного, сербы и хорваты отправили послов к василевсу ромеев с просьбой о крещении и политическом подчинении; василевс послал василика с иереями, чтобы крестить их, а также поставил над ними архонтов из числа лиц, которых они сами выбирали³¹.

Распространенные агнографические топосы в нарративах о крещении Бориса и Владимира Святославича проявляются, например, в той роли, которая традиционно отведена праведным женщинам-христианкам – сестре болгарского правителя и новой супруге киевского князя, порфирородной Анне. Князья приобщаются к крещению во многом благодаря их увещаниям, что в целом характерно для варварской периферии христианского мира в раннее средневековье³². В случае с Владимиром можно уверенно утверждать, что заслуги Анны не являются измышлением позднейшего киевского книжника – о ее роли в распространении христианства согласно говорят независимые друг от друга авторитетные современники – Яхья Антиохийский и Титмар Мерзебургский³³.

Характерна сконструированная постфактум связь повествований о святых князьях с кирилло-мефодиевской традицией. В Житии Климента Охридского сообщается о крещении Бориса самим равноапостольным Мефодием³⁴. Составленное в XV в. «Сказание о русской грамоте», автор которого имел весьма смутные представления о реальных обстоятельствах крещения Руси, утверждает символическую связь между обретения славянской письменности Св. Константином-Кириллом в Корсуне и обращением к вере Владимира Святославича в этом же византийском городе³⁵. Иногда в поздних древнерусских источниках ромейский проповедник, излагающий князю ветхо- и новозаветную историю (с апокрифическими деталями), также именуется Кириллом³⁶.

Восприятие крещения Владимира и Бориса в текстах парадоксально объединяет и фигура Патриарха Фотия. Фотий был автором пространного послания и нескольких пи-

сем к правителю болгар, убеждая его ничем не поступать ради сохранения целостности догматов христианской веры³⁷. Именно Фотий анахронистически становится современником Крестителя Руси в церковном уставе Владимира и некоторых поздних летописях³⁸. Остается не вполне ясным, отразился ли в этом анахронизме факт обращения верхушки русов в христианство после похода 860 г., сопровождавшийся, возможно, кратковременным установлением структуры Церкви во главе с архиепископом³⁹. Возможно, сказалось и реноме Фотия как яркого противника Римской курии и защитника ромейской ортодоксии.

И Св. Борис Болгарский, и Св. Владимир Киевский выступают не только крестителями, но и просветителями в своих государствах. Борис-Михаил поощряет миссионерскую и литературную деятельность учеников Кирилла и Мефодия, Климента Охридского, Наума и Ангелария, что подготовило расцвет староболгарской письменности и культуры, особенно ярко проявившийся в правление его сына, Симеона Великого⁴⁰. В Болгарии славянский литературный язык впервые стал официальным, а создание огромного корпуса текстов обогатило культуру всех славянских народов. Владимир Святославич, по сообщению Начальной летописи, инициировал развитие «учения книжного», заставляя детей «нарочитой чади» постигать грамоту⁴¹. Результаты образовательной реформы не замедлили сказаться: к началу XI в. относится древнейший из сохранившихся письменности – Новгородский кодекс⁴²; уже в следующем поколении древнерусских книжников появились авторы не только переводов, но и оригинальных литературных произведений.

Посмертное почитание первых христианских властителей Болгарии и Руси также развивалось в рамках во многом сходных тенденций. Вопрос о времени и обстоятельствах причтения Бориса-Михаила к лику святых остается спорным; отсутствует его полная служба и календарная память (за исключением упоминания в месяцеслове о подавлении князем восстания боилов-язычников в 866 г.), не сохранилось княжеского жития, а проблема его возможных фрагментов так бесспорно и не выяснена в литературе⁴³. Не менее дискуссионна и проблема первоначального почитания князя Владимира, истоки которого можно проследить уже в XI в. Тем не менее, лишь к рубежу XIII–XIV вв. князь уверенно занимает место среди пантеона русских святых⁴⁴. В Центральной и Восточной Европе утверждавшие христианство правители нечасто удаивались церковного почитания, а путь к признанию их заслуг всегда был тернистым. Несмотря на это, огромное значение деятельности крестителя Болгарии и его коллеги на Руси не подлежит сомнению, что всегда будет привлекать к ним пристальное внимание исследователей.

¹ Лосева О. В. Жития русских святых в составе древнерусских Прологов XII – первой трети XV вв. М.: Рукописные памятники Древней Руси, 2009. С. 53–54. См.: Сперанский М. Н. К истории взаимоотношений русской и югославянских литератур // Известия отделения русского языка и словесности. 1923. Т. 26. С. 143–206; Mošin V. A. Slavenska redakcija Prologa Konstantina Mokisijskog u svjetlosti vizantijsko-slavenskih odnosa XII–XIII vijeka // Zbornik Historijskog Instituta Jugoslavenske Akademije. Zagreb, 1959. Т. 2. С. 17–68; Мошин В. А. О периодизации русско-южнославянских литературных связей X–XV вв. // Из истории русской культуры / Сост. А. Ф. Литвина, Ф. Б. Успенский. М.: Языки славянской культуры, 2002. С. 806–807; Турилов А. А. Древнерусские (восточнославянские) влияния на книжность южных славян // Православная энциклопедия (далее – ПЭ). М.: ЦНЦ «Православная энциклопедия», 2007. Т. 16. С. 162–171; Его же. Из истории русско-южнославянских книжных связей XII–XIII вв.: новое и забытое // Russica Romana. 2010. Vol. 17. С. 9–32; Его же. Забытые и малоизвестные факты из истории древнейшего перевода Пролога у южных славян (к проблеме «первого восточнославянского влияния») // Славяноведение. 2012. № 2. С. 16–17.

² Пичхадзе А. А., Ромодановская В. А., Ромодановская Е. К. Жития княгини Ольги, Варяжских мучеников и князя Владимира в составе Синайского палимпсеста (РНБ, Q.p.I.63) // Русская агрография. Исследования. Публикации. Полемика / [ред. Семячко С. А., Руди Т. В.]. СПб.: Дмитрий Буланин, 2005. Т. 1. С. 288–308; Лосева О. В. Жития русских святых.... С. 278–279.

³ См.: Флоря Б. Н. Судьбы Кирило-Мефодиевской традиции после Кирилла и Мефодия / Б. Н. Флоря, А. А. Турилов, С. А. Иванов. СПб.: Алетейя, 2000. С. 8–10.

⁴ Турилов А. А. Две забытые даты болгарской церковно-политической истории IX в.: (К вопросу о формировании болгарского варианта церковного месяцеслова в эпоху Первого царства) // Турилов А. А. Slavia Cyrillomethodiana: Источниковедение истории и культуры южных славян и Древней Руси: Межславянские культурные связи эпохи средневековья. М.: Знак, 2010. С. 136–137.

⁵ Лосева О. В. Русские месяцесловы XI–XIV вв. М.: Памятники исторической мысли, 2001. С. 82–83.

⁶ Георгиева Н. Към въпроса за почитанието на княз Борис I како светец // Кирило-Методиевски студии. София: Академично издателство „Проф. Марин Дринов“, 1991. Кн. 8. С. 187–188; Туролов А. А. Борис // ПЭ. М., 2003. Т. 6. С. 31.

⁷ Приселков М. Д. Очерки по церковно-политической истории Киевской Руси X–XII вв. СПб., 1913. С. 36–43; Карташев А. В. Очерки по истории Русской Церкви. Париж: YMCA-Press, 1959. С. 158–163.

⁸ Poppe A. Christianisierung und Kirchenorganisation der Ostslawen in der Zeit vom 10 bis zum 13 Jahrhundert // Österreichische Osthefte. 1988. Bd. 30. S. 470–478; Литаврин Г. Г. Византия, Болгария, Древняя Русь. СПб.: Алетей, 2001. С. 308–310.

⁹ Динеков П. Н. Значение Изборника Симеона-Святослава 1073 г. в развитии болгарской культуры // Изборник Святослава 1073 г. М.: Наука, 1977. С. 273–279; Ševčenko I. Remarks on the Diffusion of Byzantine Scientific and Pseudo-Scientific Literature among the Orthodox Slavs // The Slavonic and East European Review. 1981. Vol. 59. № 3. P. 330–334; Lunt H. G. On the Izbornik of 1073 // Harvard Ukrainian Studies (далее – HUS). 1983. Vol. 7. P. 360–361; Сохань П. С. До історії україно-болгарських зв'язків IX–XIV ст. // Софія Київська. Візантія. Русь. Україна. К., 2013. Вип. 3. С. 548.

¹⁰ Зыков Э. Г. Известия о Болгарии в Повести временных лет // Труды отдела древнерусской литературы. 1969. Т. 24. С. 48–53; Сохань П. С. До історії... С. 538.

¹¹ Popova O. S. Les miniatures russes du XI-e au XV-e siècle. Leningrad: Avrora, 1975. P. 26, ill. 9. Датировка миниатюр и атрибуция изображенных князей остаются спорными. Так, Е. В. Уханова считает, что обе рукописи, Син. 262 и Чуд. 12, созданы в киевском скриптории в последней четверти XI – начале XII вв., а миниатюры изображают русского святого князя-мученика Бориса Владимировича. Ее аргументы поддержали Э. С. Смирнова и А. С. Преображенский; таким образом, доминировавшая до сих пор в историографии «болгарская» версия атрибуции поколеблена. См.: Уханова Е. В. Древнейшие изображения Св. князя Бориса. К истории библиотеки Владимира Мономаха // Борисо-Глебский сборник / Ред. К. Цукерман. Paris: АСНСВуз, 2009. Вип. 1. С. 117–156; Смирнова Э. С. Ранние этапы иконографии святых князей Бориса и Глеба. Вопрос византийских образцов и сложения русской традиции // Борисо-Глебский сборник / Ред. К. Цукерман. Paris: АСНСВуз, 2009. Вип. 1. С. 75–80; Преображенский А. С. Ктиторские портреты средневековой Руси. XI – начало XV вв. М.: Северный паломник, 2010. С. 335–340.

¹² Голышенко В. С. К вопросу об изображении князя в Чудовской рукописи XII–XIII вв. // Проблемы источниковедения. М.; Л., 1959. Т. 7. С. 391–415; Иванова В. Ктиторский образ в Ипполитовия сборник на Исторический музей в Москва // Археология. 1959. № 3/4. С. 1–23; Dujčev I. Slawische Heilige in der byzantinischen Hagiographie // Dujčev I. Medioevo byzantino-slavo. Roma: Edizioni di Storia e Letteratura, 1968. S. 216; см.: Вздорнов Г. И. Искусство книги в Древней Руси: Рукописная книга Северо-Восточной Руси XII–XV вв. М.: Искусство, 1980. С. 15–18; Туролов А. А. Борис // ПЭ. М.: ЦНЦ «Православная энциклопедия», 2003. Т. 6. С. 30–32; Пуцко В. Г. Иллюминированная древнерусская книга XI–XIII вв. // Древняя Русь: вопросы медиевистики (далее – ДРВМ). 2001. № 3. С. 50; Попова О. С. Византийские и древнерусские миниатюры. М., 2003. С. 267. Другая интерпретация миниатюры: Преображенский А. С. Ктиторские портреты средневековой Руси. XI – начало XV вв. М.: Северный паломник, 2010. С. 332–340; Его же. Изображения святых в выходных миниатюрах русских рукописей XI–XIV веков // Международный научен симпозиум Византия и славянские. По случай 20-годишнина от създаването на Центъра за славяно-византийски проучвания „Иван Дуйчев“ към Софийския университет „Св. Климент Охридски“ (София, 12–14 май 2006 г.). София, 2011. Т. 96 на Годишник на Софийския университет „Св. Климент Охридски“. С. 371–377.

¹³ Иванов С. А. Византийское миссионерство: можно ли сделать из «варвара» христианина? М.: Языки славянской культуры, 2003. С. 161–169.

¹⁴ Theophanes Continuati libri I-IV // Corpus fontium historiae byzantinae / Ed. A. Kambylis. – Bero-lini: De Gruyter, 2015. Vol. 53. P. 232–234; Продолжатель Феофана. Жизнеописания византийских царей / Изд. подгот. Я. Н. Любарский. СПб.: Алетей, 2009. С. 109–110.

¹⁵ Лаврентьевская летопись // ПСРЛ. Л.: Издательство АН СССР, 1928. Т. 1. Вип. 1. Стб. 106.

¹⁶ Ševčenko I. Religious Missions Seen from Byzantium // HUS. 1988/1989. Vol. 12/13. P. 21–23.

¹⁷ Theophanes Continuati libri I-IV. P. 232.

¹⁸ См.: Лаврентьевская летопись // Полное собрание русских летописей (далее – ПСРЛ). Л.: Издательство АН СССР, 1926. Т. 1. Вип. 1. Стб. 109–110; Особое житие // Милютенко Н. И. Святой равноапостольный князь Владимир и крещение Руси. СПб.: Издательство Олега Абышко, 2008. С. 475.

¹⁹ Гозелев В. Княз Борис Първи. България през втората половина на IX в. София: Наука и искусство, 1969. С. 178–208; Принятие христианства народами Центральной и Юго-Восточной Европы и крещение Руси / Отв. ред. Г. Г. Литаврин. М.: Наука, 1988. С. 239–241.

²⁰ Гильом де Рубрук. Путешествие в восточные страны // Путешествие в восточные страны Пла-но Карпини и Рубрука. М.: Государственное издательство географической литературы, 1957. С. 171–

173; Юрченко А. Г. Хан Узбек: между империей и исламом. Структуры повседневности. СПб.: Евразия, 2012. С. 250–288.

²¹ Принятие христианства народами Центральной и Юго-Восточной Европы... С. 41–63; Лутава Г. Г. Христианство в Болгарии в 927–1018 гг. // Христианство в странах Восточной, Юго-Восточной и Центральной Европы на пороге второго тысячелетия / Отв. ред. Б. Н. Флоря. М.: Языки славянской культуры, 2002. С. 141.

²² См. противоположное мнение А.-Э. Тахиаоса: Тахиаос А.-Э. Н. Основные пункты влияния Византии на русскую культуру // *Spicilegium Byzantino-Rossicum*. Сборник статей к 80-летию члена-корреспондента РАН И. П. Медведева. М.: Индрик, 2015. С. 285.

²³ Darrouzès J. Notitiae Episcopatum ecclesiae Constantinopolitanae. P.: Institut Francais d'Études Byzantines, 1981. P. 333: 57, 681; *Ibid.* P. 335: 59, 701; cf.: Poppe A. Państwo i kościół na Rusi w XI wieku. Warszawa: Państwowe Wydawn. Naukowe, 1968. S. 28–30; *Idem.* The Original Status of the Old Russian Church // *Acta Poloniae Historica*. 1979. Vol. 39. P. 20–26; Щанов Я. Н. Государство и Церковь в Древней Руси. М.: Наука, 1989. С. 28; Головки О. Б. Входження Русі до Рак Christiana Orthodoxa і формування християнської церковної організації у слов'ян Східної Європи (VIII–XI ст.) // *Actes Testantibus*. Ювілейний збірник на пошану Леонтія Войтовича / Відп. ред. М. Литвин. Львів: Інститут українознавства імені І. Крип'якевича НАН України, 2011. С. 248; Милотенко Н. И. Святой равноапостольный князь Владимир и крещение Руси. СПб.: Издательство Олега Абышко, 2008. С. 326–328. Об Аланской митрополии: Малахов С. Н. Алания и Византия: историко-церковные аспекты политических и церковных связей. М.: СЕМ, 2015. С. 31–33; Виноградов А. Ю. Очерк истории аланского христианства в X–XII вв. // *KANĖKION*. Юбилейный сборник в честь 60-летия проф. И. С. Чичурова. М.: ПСТГУ, 2006. С. 133–135.

²⁴ Доклад А. В. Назаренко «Учреждение Киевской митрополии: коррективы в свете новых данных» на конференции «Русь эпохи Владимира Великого: государство, церковь, культура», Москва 14–16.10. 2015.

²⁵ Die Chronik des Bishofs Thietmar von Merseburg und ihre kohlveier Ueberarbeitung / Herausgegeben von R. Holtzmann // *Monumenta Germaniae Historica. Scriptores rerum Germanicarum in usum scholarum*. Berlin: Weidmannsche Buchhandlung, 1935. T. 9. S. 530. О Феофилакте Севастийском см.: Nicephorus Callistus. *Historia ecclesiastica* // *Patrologiae cursus completus, series graeca*. 1865. T. 146. Col. 1196; Honigmann E. *Studies in Slavic Church History*: IV. Theophylactos, the First Metropolitan of Russia? // *Byzantion*. 1944/45. Vol. 17. P. 148–158; Grumel V. *Chronologie patriarchale au X^e siècle* // *Revue des études byzantines*. 1964. № 22. P. 51–54; Poppe A. The Political Background to the Baptism of Rus: Byzantine-Russian Relations between 986–989 // *Dumbarton Oaks Papers*. 1976. Vol. 30. P. 204–206.

²⁶ Petrus Damiani. *Vita beati Romualdi* / A cura di G. Tabacco. Roma: Instituto storico italiano, 1957. P. 57–60; Ademar de Cabannes. *Chronique*. P., 1897. P. 152–153; см.: Древняя Русь в свете зарубежных источников: Хрестоматия. М.: Русский фонд содействия образованию и науке, 2010. Т. 4. Западно-европейские источники / Сост., пер. и коммент. А. В. Назаренко. С. 88–90.

²⁷ См.: List Brunona do króla Henryka / J. Karwasińska // *Monumenta Poloniae Historica. Series Nova*. Warszawa: Państwowe Wydawnictwo Naukowe, 1973. T. 4. S. 98–100; Zakrzewski S. Bolesław Chrobry Wielki. Lwów: Wydawnictwo zakładu narodowego imienia Ossolińskich, 1925. S. 224; Poppe A. Spuszczona po Włodzimierzu Wielkim. Walka o tron Kijowski 1015–1019 // *Kwartalnik Historyczny*. 1995. Rochnik 102. № 3–4. S. 13; *Idem.* Der Kampf um die Kiever Tronfolge nach dem 15 Juli 1015 // *Forschungen zur osteuropäischen Geschichte*. 1995. Bd. 50. S. 284–285; Поннэ А. В. Владимир Святой. У истоков церковного прославления // Факты и знаки. Исследования по семиотике истории. 2008. Вып. 1. С. 56, прим. 33; *Ego же*. К биографии Святополка Окаянного // История: дар и долг. Юбилейный сборник в честь А. В. Назаренко. М.: Издательство Олега Абышко, 2010. С. 225–241; Фонт М. Пребывание Бруно Кверфуртского в Киеве – факты, вопросы, гипотезы // *Studia Slavica Hungarica*. 2013. Vol. 58. С. 43.

²⁸ Принятие христианства народами Центральной и Юго-Восточной Европы... С. 45.

²⁹ Theophanes *Continuati libri* I–IV. P. 230.

³⁰ См. подробнее об этом: Роменский А. А. О месте и времени оформления русско-византийского соглашения в конце X в. // *ДРВМ*. 2015. № 3. С. 154.

³¹ Константин Багрянородный. Об управлении империей. М.: Наука, 1989. С. 114–115; Коматина П. Црквена политика Византије од краја иконоборства до смрти цара Василија I. Београд, 2014. С. 261–284.

³² Гузенко С. М. Психологічний феномен «євангелізуючих королів»: Київська Русь – християнський Захід і Схід // *Давньоруське любомудріє: тексти і контексти* / Упор. О. Вдовина, Ю. Завгородній. К.: Вид. дім «Києво-Могилянська Академія», 2006. С. 116–122.

³³ Розен В. П. Император Василий Болгаробойца. Извлечения из летописи Яхьи Антиохийского // *Записки Императорской Академии Наук*. 1883. Т. 44. Приложение 1. С. 24; Die Chronik des Bischofs Thietmar. S. 486–487.

³⁴ Судьбы Кирилло-Мефодиевской традиции... С. 172.

³⁵ Пространно житие на Константин-Кирилл Философ // Климент Охридски. Събрани съчинения. София: Издателство на Българската академия на науките, 1973. Т. 3. С. 58–59; *Живов В. М.* Slavia Christiana и историко-культурный контекст Сказания о русской грамоте // Живов В. М. Разыскания в области истории и предьстории русской культуры. М.: Языки славянской культуры, 2002. С. 163–166; *Милютенко Н. И.* Святой равноапостольный князь Владимир и крещение Руси. С. 312–320, 503–506.

³⁶ Тверская летопись // ПСРЛ. СПб.: в типографии Леонида Демиса, 1863. Т. 15. С. 79; Новгородская Карамзинская летопись // ПСРЛ. СПб.: Дмитрий Буланин, 2002. С. 45; Новгородская четвертая летопись // ПСРЛ. СПб.: Типография Я. Башмакова, 1915. Т. 4. Ч. 1. Вып. 1. С. 61; Софийская первая летопись // ПСРЛ. – Л.: Издательство Российской академии наук, 1925. С. 50.

³⁷ Писма на Патриарх Фотий // Гръцки извори за българската история. София: Издание на Българската академия на науките, 1961. Т. 4. С. 59–99.

³⁸ Устав князя Владимира о десятинах, судах и людях церковных // Древнерусские княжеские уставы XI–XV вв. / Изд. Я. Н. Шапов. М.: Наука, 1976. С. 15, 16, 18, 19, 21; Летопись по Воскресенскому списку // ПСРЛ. М.: Языки русской культуры, 2001. Т. 7. Ч. 1. С. 313; Русский хронограф (редакции 1512 г.) // ПСРЛ. СПб., 1911. Т. 22. Ч. 1. С. 367; Патриаршая или Никоновская летопись // ПСРЛ. М.: Наука, 1965. Т. 9. С. 57.

³⁹ См.: *Шапов Я. Н.* Государство и Церковь в Древней Руси. М.: Наука, 1989. С. 192; *Коматина П.* Црквена политика Византије од краја иконоборства до смерти цара Василија I. Београд, 2014. С. 312–314.

⁴⁰ Судьбы Кирилло-Мефодиевской традиции... С. 192–197; *Гюзелев В.* Княз Борис Първи... С. 344–379.

⁴¹ Лаврентьевская летопись. Стб. 118–119.

⁴² *Зализняк А. А., Янин В. Л.* Новгородский кодекс первой четверти XI в. – древнейшая книга Руси // Вопросы языкознания. 2001. № 5. С. 3–25.

⁴³ *Турилов А. А.* Две забытые даты болгарской церковно-политической истории... С. 124–125; *Турилов А. А., Флоря Б. Н.* Христианская литература у славян в середине X – середине XI в. и межславянские культурные связи // Христианство в странах Восточной, Юго-Восточной и Центральной Европы на пороге второго тысячелетия. М.: Языки славянской культуры, 2002. С. 411.

⁴⁴ *Поптэ А. В.* Владимир Святой. У истоков церковного прославления // Факты и знаки. Исследования по семиотике истории. 2008. Вып. 1. С. 91–103.

«ЧЕРНЫЕ», «ВНУТРЕННИЕ» И «СЕРЕБРЯНЫЕ» БОЛГАРЫ (СЕМАНТИКА И ГЕНЕЗИС ЭТНОНИМОВ)

О. Б. Бубенок

Бубенок О. Б. «Чорні», «внутрішні» та «срібні» болгары (семантика та генеза етнонімів). У середньовічних письмових джерелах, де описана етнічна ситуація у степах Східної Європи середини X–XII ст., фігурують незрозумілі назви болгар – «чорні», «внутрішні» та «срібні». Одні дослідники вважають, що ці етнічні терміни семантично були пов'язані між собою. Інші ж учені, навпаки, не бачать між ними зв'язку. Унаслідок проведеного аналізу вдалося встановити, що термін «чорні болгары» означав болгар Північного Приазов'я і міг мати семантичні значення – «головні» або «справжні» болгары. Словосполучення «внутрішні болгары» могло означати болгар степів Подоння і Приазов'я й мало відношення до лівого (західного) крила первинного об'єднання кочових болгар. Що ж до «срібних» болгар, то це було позначення для болгар Східного Приазов'я і Середнього Поволжя та мало семантичне значення «заможні». Як бачимо, назви для болгарських племен Східної Європи не були між собою пов'язані семантично. Це можна пояснити тим, що згадані етнічні терміни дійшли до нас із різних письмових джерел.

Ключові слова: «чорні», «внутрішні» та «срібні» болгары; Костянтин Багрянородний; «Повість минулих літ»; «Худуд ал-'Алам»; Іаков Мніх; Іпатіївський літопис; етнонім; семантика; походження.

Бубенок О. Б. «Черные», «внутренние» и «серебряные» болгары (семантика и генезис этнонимов). В средневековых письменных источниках, где описана этническая ситуация в степях Восточной Европы в середине X–XII вв., фигурируют непонятные названия болгар – «черные», «внутренние» и «серебряные». Одни исследователи считают, что эти этнические термины семантически были связаны между собой. Другие же ученые, наоборот, не видят между ними связи. В результате проведенного анализа удалось установить, что термин «черные болгары» обозначал болгар Северного Приазовья и мог иметь семантические значения – «главные» или «настоящие» болгары. Словосочетание «внутренние болгары» могло обозначать болгар степей Подонья и Приазовья и имело отношение к левому (западному) крылу первоначального объединения кочевых болгар. Что же касается «серебряных» болгар, то это было обозначение для болгар Восточного Приазовья и Среднего Поволжья и имело семантическое значение «богатые». Как видим, названия для болгарских племен Восточной Европы не были между собою связаны семантически. Это можно объяснить тем, что упомянутые этнические термины дошли до нас из различных письменных источников.

Ключевые слова: «черные», «внутренние» и «серебряные» болгары; Константин Багрянородный; «Повесть временных лет»; «Худуд ал-'Алам»; Иаков Мних; Ипатьевская летопись; этноним; семантика; происхождение.

Bubенок O. B. “Black”, “Inner” and “Silver” Bulgarians (Semantics and Genesis of Ethnic Names). In medieval writing sources, where an ethnic situation in the steppes of Eastern Europe in the middle of 10th-12th centuries AD is described, the incomprehensible names of the Bulgarians (“Black”, “Inner” and “Silver”) had appeared. Some researchers considered that these ethnic terms were connected semantically. Others do not see the connection between its. As a result of the conducted analysis it was succeeded to set, that term the “Black Bulgarians” designated the Bulgarians of North Azov Sea coast and it could have semantic values – “Main” or “Natural” Bulgarians. Word-combination “Inner Bulgarians” could mean the Bulgarians of the steppes of Don basin and Azov Sea coast and also it related to the left (western) wing of the primary union of the nomadic Bulgarians. The “Silver Bulgarians” was a denotation for the Bulgarians of East Azov Sea coast and Middle Volga basin and it had a semantic value “Rich”. So, these names for the Bulgarian tribes of Eastern Europe were not connected semantically. It can be explained to those, that these ethnic terms came to us from the different writing sources.

Keywords: “Black”, “Inner” and “Silver” Bulgarians; Constantine Porphyrogenitus; “The Tale of Bygone Years”; “Hudud al-'Alam”; Jacob Mnikh; Ipatievskaya chronicle; ethnic name; semantics; origin.

В средневековых письменных источниках, где описана этническая ситуация в степях Восточной Европы в середине X–XII вв., фигурируют некоторые названия болгар, происхождение и семантика которых вызывают среди исследователей острую дискуссию. Речь идет о так называемых «черных», «внутренних» и «серебряных» болгарях. С одной стороны, наблюдается стремление видеть в них или одно подразделение болгар, или тен-

денция сводить все эти названия в единую семантическую плоскость. С другой стороны, некоторые исследователи отрицают какую-либо прямую связь между носителями данных этнических названий и, соответственно, считают их отдельными племенными подразделениями восточноевропейских болгар. При этом нет единогласия в вопросах локализации упомянутых групп болгар, а также в объяснении значений их названий. Естественно, чтобы разобраться в данной проблеме, необходимо обратиться к источникам.

Так, наиболее известным считается этнический термин «черные болгары». Константин Багрянородный в главе 12 своего трактата «Об управлении империей» отмечал: «[Знай], что так называемая Черная Булгария может воевать с хазарами»¹. Второе же упоминание о Черной Булгарии содержится в 42 главе трактата: «В это Меотидское озеро впадает много больших рек; в северной стороне от него река Днепр, от которой росы продвигаются и в Черную Булгарию, и в Хазарию, и в Мордию»². Таким образом, из сообщения Константина получается, что Черная Булгария находилась в степях между нижним течением Днепра и владениями хазар.

Примерно такую же картину дает «Повесть временных лет». В приведенном там тексте договора киевского князя Игоря с Византией от 945 г. сказано: «а ѡ сихъ ѡже то приходѣть Черной Болгаре . [и] воюють въ странѣ Корсньствѣ . и велимъ князю Рускомъ да ихъ не почаетъ . в пакость странѣ егѡ»³. Данное сообщение позволяет считать, что владения черных болгар находились вблизи Крымского полуострова, на который они могли вторгаться либо через Керченский пролив, либо через Перекоп. Сложность локализации черных болгар состоит в том, что до сих пор мы точно не знаем, где проходила западная граница Хазарского каганата в середине X в. Отсюда возникают проблемы идентификации черных болгар с теми группами болгар, о которых упоминают другие письменные источники.

Одной из таких загадочных групп являются так называемые «внутренние болгары». Считаются, что основные сведения о них содержатся в фарсоязычном географическом трактате конца X в. «Худуд ал-‘Алам». Неизвестный мусульманский автор упоминает о них несколько раз. Так, впервые «внутренние болгары» появляются в начале трактата, где идет описание морей. Автор трактата отмечает, что северные пределы Черного моря (Pontos) занимают «печенеги (Bajanāk), хазары (Khazār), мирваты (Mirvāt), внутренние болгары (Bulghār-i dākhl) и сакалибы (Saqlāb)»⁴.

В разделе, посвященном горам, автор «Худуд ал-‘Алам» описывает горы, якобы находившиеся между «внутренними» болгарами и русью: «затем они достигают страны хазарских печенегов и разделяют внутренних болгар от руси (miyān-i Bulghār-i dākhl [va*] Urūs biburradh)»⁵. После этого владения «внутренних» болгар были упомянуты в списке стран, где они оказались в одной группе с территориями, которые населяли следующие народы: «сакалибы (Saqlāb), хазарские печенеги (Bajanāk-i Khazār), мирваты (Mirvāt), внутренние болгары (Bulghār-i dākhl), Русь (rūs)...»⁶. Далее «внутренние» болгары упоминаются при описании страны сакалибов: «На восток от этой страны находятся внутренние болгары (Bulghār-i andarūni) и некоторые из русов; на юг от нее расположена некоторая часть моря Гурз (Черного – О. Б.) и некоторая часть Рума (Византии – О. Б.); на запад и север от нее – незаселенные пространства Севера»⁷.

И, конечно же, наиболее подробная информация содержится в разделе, посвященном описанию страны «внутренних болгар» (Bulghār-i dākhl): «На восток от нее находится Мирват (Mirvāt); на юг от нее расположено море Гурз; на западе проживают сакалибы (Saqlāb); на север от нее расположены горы Рус. Это страна без городов. Жители храбры, воинственны и внушают страх. Их нравы походят на нравы тех тюрок, которые живут по соседству со страной хазар. Со всеми русами у них война; со всеми окрестными областями они ведут торговлю. Они владеют баранами, оружием и приспособлениями для войны»⁸. Далее «внутренние» болгары сразу же упомянуты при описании страны мирватов: «На восток от нее находятся какие-то горы и некоторые из хазарских печенегов; на юг от нее – некоторые из хазарских печенегов и море Гурз; на запад далее находятся некоторые части моря Гурз и внутренние болгары; на север немного далее расположены горы В.н.н.д.р»⁹. Далее в тексте «Худуд ал-‘Алам» «внутренние» болгары больше не упоминаются.

Как видим, главными ориентирами для локализации «внутренних» болгар являются загадочные «мирваты», так называемые «хазарские печенеги», Русь и море «Гурз». Таким образом, разобравшись в локализации «внутренних» болгар, можно попытаться опре-

делить их происхождение и то, как они соотносятся с другими группами болгар юга Восточной Европы.

Не менее интересна и третья группа болгар – «серебряные». До сих пор предметом дискуссии остается происхождение названия «серебряные болгары», упомянутого лишь в двух средневековых текстах. Так, в первый раз оно было отмечено во фрагменте агиографического сочинения Иакова Мниха «Память и похвала князю русскому Владимиру», написанного в конце XI в. Там говорится о походах киевского князя Владимира за несколько лет до 988 г.: «Тако же пребывающю князю Володимерю в добрых делех, благодать божия просвещаше сердце его, и рука господня помагаше ему. И побежаше вся врагы своя, бохутся его вси. Идеже идяше, одолеваше Радимици победи и дань на них положи, Вятичи победи и дань на них положи на обоих, и Ятьвягы взя, и сребныя Болгары победи, и на Казары шед, победи я и дань на них положи. Умысли же и на Гречки и град Корсунь...»¹⁰.

Во второй раз «серебряные болгары» фигурируют в той части Ипатьевской летописи, где речь идет о походе Руси на Волжскую Булгарию в 1183 г.: «... быс идоущимъ по Волзе на Болгары . поидоша на место идеже остров нарецаемый . Исади . оустье Цевце выседь на брегъ . и тоу оставиша все носады . и галее . и Белозерский полкъ остави же оу нихъ . воеводу Фомоу Назаковича . а друого Дорожае . то бо башь емоу от нь слоуга инье воеводы оставиша . и князи когождо оу своихъ людии . сами же поидоша на конехъ землю Болгарьскоую . к великомуу городуу . Сербреныхъ Болгарь...»¹¹.

Отметим, в первую очередь, что неопределенность сведений о локализации «черных», «внутренних» и «серебряных» болгар дала основания некоторым исследователям связать их в одну систему. Так, Ф. Вестберг склонен был идентифицировать «внутренних» болгар с «черными»¹². Во второй половине XX в. в исторической литературе получила распространение следующая концепция Н. Я. Мерперта, изложенная им в работе «Древнейшие болгарские племена Причерноморья»¹³. Придерживаясь традиционного мнения, он считал «черных» болгар прямыми наследниками Великой Болгарии и помещал их на огромной территории – от Днепра на восток до Кубани, включая Восточный Крым и Тамань. Как и Ф. Вестберг, Н. Я. Мерперт полагал, что «черные» болгары были тождественны «внутренним» болгарам восточных авторов, хотя первый этноним охватывает, по его мнению, население более обширной территории, чем второй. Внутренние болгары – это обитатели Днепро-Донского междуречья. К востоку от них до Кубани, по мнению Н. Я. Мерперта, жили собственно древние болгары – венендеры¹⁴. Однако у данной гипотезы есть один существенный недостаток: она не объясняет, как семантически были между собой связаны этнические названия «черные» и «внутренние» болгары. К тому же, данные о локализации этих групп болгар не совпадают.

Существует другая точка зрения, согласно которой термин «черные болгары» якобы был связан с другим этническим названием – «серебряные болгары». Так, Р. Бариев считает, что термин «серебряные болгары» должен означать «белые болгары» и принадлежал он барсилам, которые, по его мнению, в середине VIII в. переселились с Северного Кавказа на Среднюю Волгу. Те же болгары, которые остались в Предкавказье, считает исследователь, стали называться «черными»¹⁵. Однако в цветовой семантике многих народов, включая тюркоязычных болгар, термины «серебряный» и «белый» – это не одно и то же. Поэтому данная точка зрения остается лишь недоказанной гипотезой.

Гораздо более предпочтительными выглядят мнения о независимом происхождении отмеченных названий болгар. Вполне возможно, что локализация этих групп болгар может быть связана с семантическими значениями их названий. Так, относительно локализации «черных» болгар существует несколько подходов. Согласно первому, «черные» болгары должны были располагаться только в Восточном Приазовье, откуда они могли совершать свои рейды в Крым, согласно данным «Повести временных лет», через Керченский полуостров. Этого мнения придерживались М. И. Артамонов¹⁶, В. Т. Пашуто¹⁷, С. А. Ромашов¹⁸ и некоторые другие исследователи.

Однако данная локализация не соответствует сведениям Константина Багрянородного о «черных» болгарях. Поэтому более предпочтительной выглядит иная локализация этого подразделения болгар. Как уже отмечалось, Н. Я. Мерперт помещал их на огромной территории – от Днепра на восток до Кубани, включая Восточный Крым и Тамань¹⁹. Примерно к таким выводам пришел несколько лет назад А. А. Тортика. По его словам, картина

выглядела следующим образом: «... методом исключения, для локализации Черной Болгарии остается только один район – восточная часть Северного Приазовья, примыкающая к Нижнему Дону и с севера ограниченная нижним течением Северского Донца. Ее западную границу можно предположить где-то в районе реки Молочной. Это участок степного пространства, вполне достаточный для размещения кочевой орды численностью в несколько десятков тысяч человек и способный, при условии договоренности с печенегами, совершать набеги на область Херсонеса. Период относительной самостоятельности этой орды, образованной, вероятно, из осколков различных родоплеменных групп протоболгар, входивших до этого в состав Хазарского каганата, был очень коротким – от нескольких десятилетий до половины столетия, что и отразили письменные источники середины X в.»²⁰. Такая локализация учитывает как сведения «Повести временных лет», так и информацию Константина Багрянородного. Стало быть, имеется немало оснований для локализации «Черной Болгарии» именно в степях Северного Приазовья.

В связи с этим возникает естественный вопрос: не отразилась ли данная локализация территории «черных» болгар на возникновении этнопонима? К сожалению, объяснение этого так и не удалось найти в болгароведческой литературе. Поэтому, чтобы разобраться в данном вопросе, необходимо иметь представление о том, какие семантические значения придавали тюрки, к числу которых относились и протоболгары, черному цвету.

Необходимо отметить, что уже раннесредневековые тюркоязычные кочевники использовали цвета для обозначения частей Света. Существует мнение, что данную традицию они заимствовали из Китая. С точки зрения ряда исследователей тюркоязычные кочевники для обозначения Севера использовали черный цвет, Востока – синий, Запада – белый, а Юга – красный. При этом иногда вместо белого цвета для обозначения Запада использовался желтый цвет²¹.

По наблюдениям О. Прицака, на протяжении всего Средневековья среди кочевников изменялось направление главной ориентации и тогда цветовая семантика должна была меняться в соответствии к тому, где находились главное направление, тыл, левый и правый фланги. По его версии, как уже было отмечено, изначально главные группы кочевников находились севернее и, соответственно этому, Север обозначался черным цветом. Однако со временем у тюркотов ориентация стала восточной и, соответственно этому, Восток стал обозначаться черным цветом, Юг – синим, Запад – красным, а Север – белым. При монгольской экспансии стала преобладать южная ориентация. Тогда черный цвет начал использоваться для обозначения Юга, синий – Запада, красный – Севера, а белый – Востока²².

Следует учитывать, что протоболгары принадлежали к числу раннесредневековых кочевников Евразии. Поэтому ориентация у них должна была быть северной. В соответствии с этим болгары могли обозначать Север черным цветом. Если следовать этой логике, то получается, что «черные» болгары, проживавшие в Северном Приазовье, должны находиться севернее остальных болгарских племен. Однако были еще болгары Среднего Поволжья, которые располагались дальше от всех остальных болгарских племен на Северо-Восток. По предложенной схеме, их-то и следовало называть «черными». Но «черными» волжские булгары не были названы ни в одном письменном источнике. Таким образом, нет оснований считать, что на возникновение этнонима «черные болгары» должно было повлиять их географическое положение.

Отметим, что в номенклатуре тюркоязычных кочевников термин *qara* – «черный», имел множество иных семантических значений. По наблюдениям А. Н. Кононова, у тюркоязычных народов этот термин был известен в следующих значениях: 1) черный, хмурый, суровый, грустный, несчастный; 2) скот, толпа, народ, войско; 3) суша, земля; 4) холм, сопка, высокий холм. А. Н. Кононов отметил, что термин *qara* часто использовался в качестве первого элемента словосочетаний, которые обозначают: 1) этнонимы; 2) топонимы; 3) личную ономастику. По наблюдениям исследователя, в некоторых устойчивых словосочетаниях *qara* имеет ряд дополнительных значений: 1) великий, обильный; 2) главный, великий, могучий, крепкий; 3) сильный (о ветре, морозе); 4) чистый (без примесей); 5) суша, земля, материк; 6) темная (северная) сторона небосвода, север; 7) скот, толпа, войско, простолюдин, простой народ, чернь, раб, множество, масса²³.

Однако термин «черные болгары» представляет собой этнонимическое название. Поэтому существенное значение может иметь информация именно этого плана. В связи

с чем, обратим внимание на наблюдение Н. А. Баскакова, согласно которому у тюрков каждый этноним дифференцируется чаще всего двумя вариантами, которые базируются на противопоставлении (напр. *кара кыпчак* – *ак кыпчак*)²⁴. Однако нам не известно ни одного упоминания о «белых болгарях». Как уже отмечалось, были попытки доказать, что термин «серебряные болгары» должен означать «белые болгары»²⁵. Однако в тюркских языках термин *кумус* (*серебро, серебряный*) не был эквивалентом слов *ак, сары*, использовавшихся для обозначения белого цвета. Он применялся, прежде всего, для обозначения благородных металлов, казны и т.п.²⁶. Таким образом, в названии «черные болгары» следует видеть этнический термин, существующий вне зависимости от этнонима, содержащего первую часть – «белый» (ак, сары). Это значительно сужает круг поисков.

Так, в названии «черные болгары» могла содержаться информация об антропологических особенностях носителей этнонима. В качестве аналогии вспомним мнение исследователей, что славянский по своему происхождению этноним *половцы* являлся эквивалентом тюркских названий *куманы* и *кипчаки*. Уже обращалось внимание на то, что в китайских источниках кипчаки были охарактеризованы как люди с голубыми глазами и светлым волосом. Именно это дало основание Н. А. Аристову и Г. Е. Грум-Гржимайло считать, что якобы в этногенезе половцев-кипчаков могли принять участие так называемые динлины, в которых Н. А. Аристов был склонен видеть индоевропейцев²⁷, а Г. Е. Грум-Гржимайло – абригенов Дальнего Востока²⁸.

В науке уже давно получило распространение мнение, что в основе этнических терминов *кипчак* и *куман* следует искать тюркское слово *куба/кыба* – «бледный, бело-желтый, соломенно-желтый, т.е. половый». По мнению многих исследователей, такое название получила часть тюркских племен из-за первоначального цвета тела и лица²⁹. Кроме того, Д. Е. Еремеев высказал предположение, что термин *ку-ман* состоял из двух составных частей и мог означать «песчаный (желтый) человек». Именно это дало ему основания считать, что славянское название *половцы* представляло собой кальку с тюркского термина *сарык*. До этого же типа этнонимов исследователь отнес и название оседлого жителя Средней Азии – *сарт* (белый, бледнолицый), которое обозначало антропологические особенности абригенов-нетюрков³⁰.

В нашем случае, если исходить из того, что в названии «черные болгары» содержалось указание на антропологические особенности носителей этнонима, то придется признать, что эти болгары имели очень смуглый цвет кожи. Однако письменные источники об этом ничего не сообщают. Вряд ли болгары Приазовья по внешнему виду сильно отличались от других кочевников Восточной Европы.

В то же время, следует вспомнить предположение М. И. Артамонова, С. А. Плетнёвой, П. Голдена, Е. В. Радлова, О. Прицака и других исследователей, что у тюрков белый цвет мог означать благородное происхождение, а черный – низкой социальный статус, т.е. зависимое положение³¹. М. И. Артамонов даже высказался в пользу того, что болгары Приазовья назывались «черными», потому что пребывали в X в. в зависимом, подневольном положении у хазар³². Однако всё оказалось с точностью до наоборот. Вспомним высказывание Константина Багрянородного: «Черная Булгария может воевать с хазарами»³³. Как отметил А. А. Тортика, в середине X в. эта орда на короткое время получила политическую самостоятельность³⁴.

Стало быть, остается объяснить название «черные болгары» из оставшихся семантических значений термина *qara*. В связи с этим можно вспомнить предположение О. Прицака, что у тюрков термин *qara* мог иметь значение – «великий, главный». Это, по его мнению, было связано с тем, что в самом начале главные группы тюрков находились на Севере относительно остальных племен. Уместно вспомнить династию караханидов в Средней Азии, название которой можно этимологизировать от *кара хан* – «великий, главный хан»³⁵. Таким образом, получается, что термин «черные болгары» нес в себе значение «главные (великие) болгары», исходя из их независимого от хазар положения. Однако «великими» болгарами в письменных источниках иногда называли дунайских болгар из-за их независимого положения.

В итоге, метод исключения позволяет вспомнить еще одно семантическое значение термина *qara* – «чистый; без примесей; настоящий»³⁶. Следовательно, этническое название «черные болгары» могло нести в себе семантическое значение – «настоящие болгары».

В связи с этим следует напомнить, что Н. Я. Мерперт считал «черных» болгар прямыми наследниками Великой Болгарии³⁷. Однако трудно отдать предпочтение одной из двух последних версий. Поэтому приходится признать, что болгар Северного Приазовья стали называть «черными» потому, что они вышли в середине X в. из-под контроля хазар и в глазах соседей предстали как прямые потомки пяти племен хана Кубрата, т.е. они стали «великими, настоящими» болгарами.

Не менее загадочным выглядит происхождение этнического термина «внутренние болгары», упоминаемого в «Худуд ал-'Алам». В свое время Й. Маркварт проявил интерес к данному вопросу и высказал предположение, что «внутренние» болгары мусульманских авторов имеют отношение к дунайским болгарам³⁸. Однако наиболее обоснованный вид данная гипотеза получила в комментариях В. Ф. Минорского к «Худуд ал-'Алам». Там исследователь высказал предположение, что деление болгар на «внешних» и «внутренних» в географическую литературу предположительно мог ввести ал-Балхи (850–934 гг.), который в своей «Книге видов Земли» описал страну волжских булгар и упомянул о находившемся там «Внешнем Булгаре»³⁹.

По наблюдениям В. Ф. Минорского, впервые термин «внутренние болгары» мог использовать ал-Истахри (около 850–934 гг.) в своем сочинении «Китаб ал-масалик ва-л-мамалик» («Книга путей и стран»). Он несколько раз упоминает о них. Так, в первый раз ал-Истахри сообщает, что русы торгуют с хазарами, Византией и Великой Болгарией (Bulghār al-'azam). При этом арабский географ уточняет, что они (русы) граничат с севера с Византией и их количество значительно. Их могущество известно из-за того, что они обложили хараджем (данью) Византию и «внутренних» болгар, которые проживают возле их страны. Далее он добавляет, что «внутренние» болгары – христиане⁴⁰. В другом фрагменте содержится почти такой пассаж, но вместо русов упомянута «Великая Болгария», которая также граничит с Византией с севера и собирает с последней дань. И тут же сказано, что среди «внутренних» болгар есть христиане и мусульмане⁴¹. Кроме того, ал-Истахри упоминает «внутренних» болгар в связи с сюжетом о Гоге и Магоге. По его словам, меридиан проходит с севера на юг через владения сакалибов, «внутренних» болгар и идет вдоль Византии и Сирии⁴².

Такая запутанная и противоречивая информация как ал-Истахри, так и анонимного автора «Худуд ал-'Алам» заставила В. Ф. Минорского сделать предположение, что термин «внутренние болгары» явно противопоставлялся термину «внешние болгары» (Bulghār al-khājiya), который у ал-Истахри был упомянут как «небольшой город». В результате, В. Ф. Минорский посчитал, что дунайские болгары были известны у различных мусульманских авторов под отличающимися названиями: у Ибн Хаукаля как «бурджан»; у Ибн Русте – «болгар»; у ал-Истахри – «внутренние болгары»; а у Гардизи – «В.н.н.д.р»⁴³. Однако не все исследователи придерживались дунайской локализации «внутренних» болгар.

Так, В. В. Бартольд основывался, в первую очередь, на данных «Худуд ал-'Алам», а это позволило ему локализовать «внутренних» болгар гораздо восточнее. По его мнению, этнополитическая ситуация на юге Восточной Европы в середине X в. выглядела следующим образом: «С мусульманскими владениями на Кавказе, по нашему автору (38а) с Арменией, в действительности с Дербентом и южной частью Дагестана граничила область серилов (авар), примыкавшая на западе к Византии. К северу и западу от серилов жили аланы, область которых примыкала уже только к Византии, а не к мусульманским владениям; на севере область алан доходила до Черного (или Азовского) моря и до владений печенегов хазарских. Печенеги хазарские, северные соседи алан, жили уже не к югу, а к востоку от Черного моря; восточную границу их области составляли «хазарские горы», т.е. горы, составлявшие, по мнению автора, западную границу хазарской области; по его представлению (8а), горы шли от Каспийского моря на запад между владениями серилов и хазар до начала пределов алан, потом направлялись к северу до конца владений хазар, потом проходили между областями печенегов хазарских, внутренних болгар и русов <...> до пределов славян, потом проходили на север посреди области славян мимо славянского города Хурдаба, потом доходили до конца области славян. К западу от гор (вероятно, тех же), к северу от Черного моря и к северо-западу от хазарских печенегов жили мирваты (хазарские печенеги были для них частью восточными, частью южными соседями); Черное море примыкало к их области с запада. К северо-западу от мирватов и также к северу от

Черного моря жили внутренние болгары, область которых доходила на севере до «русских гор». Последней к западу областью на северном берегу Черного моря была область славян, граничившая на юге также с Византией. Восточными соседями славян, кроме внутренних болгар, были также русы; на севере и на западе к области славян примыкали «безлюдные пустыни севера». С теми же пустынями граничила на севере область русов, доходившая на юге до Дуная, на котором находился и главный город славян Хурдаб⁴⁴. Отметим сразу, что В. В. Бартольд назвал «славянами» сакалибов, что не совсем одно и то же. Таким образом, исследователь склонен был локализовать «внутренних» болгар на север от Черного моря, и они, по его мнению, находились между Русью и «хазарским печенегами» и загадочными «мирватами».

В данной ситуации необходимо выяснить, являлся ли термин «внутренние болгары» самоназванием части болгар или же это было выдуманное мусульманскими географами название народа? В пользу первой версии говорит существование аналогичных названий среди других тюркоязычных народов. Весьма показательны в этом отношении, например, огузы.

При анализе социальной структуры огузских племен особый интерес представляют сведения огузского эпоса «Деде Коркут» (XV в.), по данным которого каждое огузское племя делилось на «внешних» и «внутренних». При этом во время войны «внутренние» огузы занимали центр и левое крыло, а «внешние» – правое⁴⁵. Если учитывать, что огузы придерживались традиционной северной ориентации⁴⁶, то «внутренние» огузы представляли западную часть, а «внешние» – восточную. А это может означать, что при формировании огузского союза племен этот принцип переносился на высший уровень объединения, т.е. огузам было присуще, как и другим средневековым кочевникам, разделение на западную и восточную группировки⁴⁷. При этом западные племена огузов стали называться «внутренними», а восточные – «внешними». Ничто не мешает нам считать, что подобная картина наблюдалась и среди раннесредневековых болгар.

По мнению О. Прицака, на протяжении всего Средневековья направление главной ориентации среди кочевников менялось. Изначально преобладала северная ориентация, потом – восточная, а во времена Чингиз-хана – южная. Таким образом, левое и правое крыло в военно-территориальной системе кочевников находились изначально соответственно на западе и востоке, а через несколько столетий все стало с точностью до наоборот – левое крыло стало восточным, а правое переместилось на запад⁴⁸. Достаточно посмотреть на карту Монголии, чтобы убедиться в этом – Внутренняя Монголия находится восточнее Внешней (Халха) Монголии. Учитывая то, что раннесредневековые болгары имели северную ориентацию, имеет резон локализовать племена левого крыла их объединения на западе, а правого крыла – на востоке. Поэтому не исключено, что западные племена болгар могли называться «внутренними», а восточные – «внешними».

В соответствии этому можно прокомментировать сообщение ал-Балхи о волжских булгарах в несколько иной плоскости. Напомним, что он упомянул о «Внешнем Булгаре»⁴⁹. По-видимому, здесь речь об одном из городских поселений, которые являлись административно-экономическими центрами племен, изначально входивших в объединение волжских булгар.

Об этническом составе булгар Средней Волги письменные источники начали писать лишь в X в. Достаточно детальное описание этих булгар нам оставили мусульманские информаторы. По их свидетельствам, волжские булгары были неоднородны. Так, Ибн Русте (X в.) и Гардизи (XI в.) сообщают, что волжские булгары делятся на три группы: *б.русла*, *аскел* и собственно *булгар*⁵⁰. Однако информация Ибн Фадлана позволяет считать, что ранее в состав племенного союза булгар Средней Волги входило и четвертое племя *суваз* или *сувар*⁵¹. Стало быть, в сообщении ал-Балхи содержится информация о реалиях второй половины IX в., когда племен в союзе волжских булгар было еще четыре. В соответствии этому, под названием «Внешний Булгар» можно видеть центр одного из племен этого объединения.

С другой стороны, становится понятно, почему ал-Истахри назвал дунайских богар «внутренними»⁵². Ведь они, по мнению его информаторов, являлись наиболее западной группой всех болгар. Вполне очевидно, что обозначение этих болгар термином «внутренние» могло попасть в сочинение ал-Истахри через посредство балканских информаторов, которые не имели четкой информации о восточных группах болгар. Этим-то и можно

объяснить отсутствие в сочинении ал-Истахри сведений о «внешних» болгарях. Аналогичную картину наблюдаем и в «Худуд ал-‘Алам». Но там отсутствие сведений о «внешних» болгарях можно объяснить иными факторами.

В первую очередь, в трактате имеется шесть упоминаний о «внутренних» болгарях. Из них, в пяти случаях, они обозначены термином *Bulghār-i dākhil*⁵³ и лишь в одном случае их обозначением стало выражение *Bulghār-i andarūni*⁵⁴. По данным Ф. Штайнгасса, термины *andarūni* и *dākhil* действительно можно перевести с персидского как «внутренние», хотя первый имеет больше семантических значений⁵⁵. Необходимо отметить, что в том фрагменте трактата, где для обозначения болгар использован термин *Bulghār-i andarūni*, отмечено, что от земли этих болгар «расположена некоторая часть моря Гурз (Черного – *О. Б.*) и некоторая часть Рума (Византии – *О. Б.*)»⁵⁶. Это как-то не согласуется с остальной информацией «Худуд ал-‘Алам» о внутренних болгарях, хотя очень напоминает сведения о них у ал-Истахри⁵⁷. На основании этого можно сделать предположение, что источников о «внутренних» болгарях у автора «Худуд ал-‘Алам» было, как минимум, два. А это вполне соответствует выводам исследователей, что данный трактат представляет собой сложное компилятивное сочинение.

С другой стороны, важно выяснить, почему в «Худуд ал-‘Алам» содержатся сведения лишь о «внутренних» болгарях и нет сведений о «внешних болгарях»? Если следовать предложенной схеме, то получается, что «внешними» должны быть булгары Среднего Поволжья.

Однако, говоря о населении Среднего Поволжья для обозначения жителей левого берега, где раньше были известные булгары, автор «Худуд ал-‘Алам» использовал, но уже нетрадиционно, известный ранее этноним *б-ртас*. Относительно локализации области *б-ртас* он сообщает: «Слово об области Буртас. С востока и юга ее – гузы, с запада – река Атиль, с севера – область печенегов». Уже сама такая локализация буртасов противоречит данным других мусульманских авторов, которые традиционно локализуют их не к востоку от Волги (Итиля), а на западном берегу реки. Кроме того, вызывает определенное удивление и другая информация об области *б-ртас*: «Люди ее мусульмане. У них язык трудный для понимания. Государя называют Мес, владеют телегами и палатками. Их три группы: б-хдула, аш-к-л, б-лкар. Все они друг с другом в войне находятся, когда же появляется какой-либо враг – друг с другом друзья»⁵⁸. Исследователи уже давно обратили внимание на то, что данные «Худуд ал-‘Алам» о народе *б-ртас* во многих чертах повторяют информацию Ибн Русте о волжских болгарях. Что же касается информации о собственно «буртасах» большинства средневековых авторов, то в «Худуд ал-‘Алам» она соотносится с данными о народах области *барадзас*.

Относительно территории «барадзасов» (собственно буртасов) «Худуд ал-‘Алам» сообщает: «Слово об области Барадзас. Эта область, с востока которой река Атель, с юга ее – хазары, с запада – в-н-н-д-р, с севера – печенеги-тюрки». Таким образом, есть основания локализовать часть «барадзасов» не только на Средней Волге, но и в степях Волго-Донья, вблизи от хазар. Сведения об образе жизни «барадзасов» также полностью соотносятся с информацией предыдущих мусульманских авторов о буртасах⁵⁹.

Комментируя этот пассаж, А. П. Новосельцев пришел к выводу, что анонимный автор «Худуд ал-‘Алам», «найдя у своих предшественников две формы названия одного народа буртасов – буртас и бердас, принял их за разные этнонимы»⁶⁰. Однако этноним *б-радзас* или *барадзас* до конца X в. не фигурировал в сочинениях предыдущих арабо-мусульманских авторов, хотя у Ибн Русте встречается похожая форма этнонима – *б-р-дас*⁶¹. По мнению Д. Е. Мишина, «такая графическая разница оказалась, по-видимому, для автора “Худуд ал-‘Алам” непреодолимым препятствием, и в его книге “буртас” и “б.рдзас” фигурируют как различные народы»⁶².

Как видим, сведения о волжских болгарях и «внутренних» болгарях были взяты автором «Худуд ал-‘Алам» из различных источников. Анонимный автор трактата предпочел вообще заменить традиционное обозначение для волжских болгар на «буртас». Неизвестно, было ли в источнике, откуда автор «Худуд ал-‘Алам» взял информацию о «внутренних» болгарях, обозначение для волжских болгар – «внешние болгары».

В связи с этим, возникает также ещё один вопрос: почему анонимный автор «Худуд ал-‘Алам» не использовал название «внутренние болгары» для обозначения самой запад-

ной группы болгар, которые проживали на Дунае? В связи с этим отметим, что исследователи уже неоднократно высказывали мнение, что в этом трактате они были названы термином *в-н-н-д-р*⁶³. В «Худуд ал-'Алам» об области *В-н-н-д-р* сказано: «К востоку от нее – барадзасы (буртасы – *О. Б.*); к югу от нее – хазары; к западу от нее – горы; к северу от нее – мадьяры. Они (жители этой страны – *О. Б.*) трусливы, слабы, бедны и владеют некоторыми вещами»⁶⁴. Подобный этноним – *в-н-н-т-р* – был также отмечен в Пространной редакции письма хазарского царя Иосифа⁶⁵. Не исключено, что данное этническое название может быть связано с одним из обозначений для гунно-болгар – *хунногундур*.

В конечном итоге можем констатировать, что анонимный автор «Худуд ал-'Алам» использовал сочинения своих предшественников – мусульманских географов IX–X вв., для создания собственной картины мира. Естественно, это столкнулось с рядом трудностей, связанных с отличающейся терминологией для обозначения народов у различных географов. Это заставило анонимного автора трактата отказаться от многих фрагментов предыдущих сочинений, а оставшийся материал подвергся значительной обработке. Это хорошо видно на примере болгар, сведения о которых под названием «внутренние болгары» вошли в трактат, а информация о «внешних» уже не была использована.

Исходя из сказанного, складывается впечатление, что информация о «внутренних» болгарях попала к информаторам «Худуд ал-'Алам» из Хазарии. Стало быть, здесь речь идет о болгарях, проживавших на территории Хазарского каганата. Следует напомнить, что дунайских болгар автор трактата назвал *в-н-н-д-р*, а волжских булгар – *б-ртас*. Метод исключения позволяет не относить дунайских и волжских болгар к «внутренним». Таким образом, вполне очевидно, что анонимный автор «Худуд ал-'Алам» назвал «внутренними», т.е. западными, тех болгар, которые проживали в степях Подонья и Приазовья. Это предположение полностью соответствует схеме В. В. Бартольда, согласно которой владения «внутренних» болгар находились на север от Черного моря, граничат с Русью и «хазарскими печенегами», проживавшими в Восточном Приазовье⁶⁶.

Не менее неоднозначна ситуация и с использованием термина «серебряные болгары». Так, исходя из сообщения Ипатьевской летописи, где речь идет о походе Руси на Волжскую Булгарию в 1183 г., уже мало кто сомневается в том, что «серебряные» болгары являлись одним из подразделений волжских булгар. В свое время востоковед В. В. Григорьев выдвинул гипотезу, базирующаяся на лексическом материале восточных языков. Рассматривая проблему этногенеза волжских булгар, он отметил: «О булгарах серебряных или нукратских: эти, как видно, жили по Каме, вероятно поблизости каких-нибудь серебряных рудников, от которых получили свое имя; “нукрат” слово арабское, значит “серебро”»⁶⁷. Еще несколько десятилетий назад Б. Д. Греков и Н. Ф. Калинин пытались доказать, что этноним *берсула* имел отношение к «нукратским» татарам и являлся переводом термина «серебряные болгары». Это предположение базировалось на том, что слово *нокра* на персидском языке означает «серебро», а термины *бер* и *сер*, по их мнению, могли соответственно означать средневолжское племя *берсула* и *сер* – «серебро»⁶⁸. Данная этимология получила распространение и в современной литературе. Так, Р. Г. Фахрутдинов в своем исследовании о волжских булгарах пишет, «что “серебряные болгары” являются русским переводом предполагаемого племени “нукратские болгары” (“нукрат” в переводе с арабского значит “серебро”)»⁶⁹.

В связи с этим обратим внимание на мнение И. Л. Измайлова, которое сводится к следующему: «некоторые историки пытаются сконструировать некую общность под названием “нукратских булгар”, якобы восходящую к *берсула* и идентичную “серебряным болгарам” (“нократ” — по-персидски “серебро”). Данная гипотеза, возникшая под воздействием “яфетической” теории Н. Я. Марра (“Бер” = берсула, “сер” = “серебро”), уязвима для критики. Такое название никак не может быть связано ни с серебром, ни с булгарами ни с точки зрения филологии (происхождение татарского названия гидронима Вятка (*Нукрат суы*) восходит к названию Новгорода (*Нукрат*), которому принадлежали Вятские земли), ни с точки зрения истории, поскольку не фиксируется ни в одном средневековом источнике. Попытки же конструирования неких “нукратских/серебряных булгар”, якобы живших по Вятке и Каме, несостоятельны, поскольку в русских источниках “серебряные болгары” отмечаются только под этим названием и в районе Биляра (“Великого города” русских летописей)»⁷⁰.

Как видим, проблема происхождения названия «серебряные болгары» так и не нашла сколь-нибудь убедительного объяснения у историков. Однако отметим при этом еще один существенный момент: на сегодня практически все исследователи полностью уверены, что серебряные болгары проживали лишь на Средней Волге, ссылаясь при этом на сообщение Ипатьевской летописи от 1183 г. Отсюда и видим попытку решить проблему, исходя лишь из реалий Среднего Поволжья. Однако обстоятельства упоминания «серебряных болгар» в сочинении Иакова Мниха заставляют усомниться в устоявшемся мнении.

Сравним события, описанные в произведении Иакова Мниха, с информацией «Повести временных лет». Там последовательность походов несколько иная. Сначала в летописи говорится о военных рейдах князя Владимира против вятичей в 981 и 982 гг.: «[6489 (981)] Иде [Володимеръ] к Ляхомъ и за грады их . Перемъшль Червень . и ины грады . еже суть и до сего дне подь Русью . В сем же лете и Вятичи победи . и възложи на нь дань ... [6490 (982)] Заратишася Вятичи и иде на ня Володимеръ . и победи є второе»⁷¹. В следующем 983 г. Владимир пошел на ятвягов, о чем в «Повести временных лет» сказано: «[6491 (983)] Иде Володимеръ на Явтяги . и побед Явтяги . и взя землю их»⁷². Только в 984 г. Владимир пошел на радимичей. Об этом Лаврентьевская летопись сообщает: «[6492 (984)] Иде Володимеръ на Радимичи . бе оу него воевода Вольчии Хвостъ . и посла и Володимеръ передь собою Вольчье Хвоста . сърете є на реце Пищане . и победи Радимиче Вольчии Хвостъ . темь и Русь корятся Радимичемъ глуще . Пищаньци вольчье хвоста бегаютъ . быша же Радимичи о рода Ляховъ . прешедьше ту ся вселиша . и платять дань Руси . повозъ везуть и до сего дне»⁷³.

А далее в летописи сообщается о походе Владимира против болгар в 985 г.: «Иде Володимер на болгары с Добрынею . уем своим . в лодяхъ . а торки берегом приведе на коних . и победи болгары . рече Добрына Володимеру . съглядахъ колодникъ . оже суть вси в сапозех . симь дани намъ не даети . поидемъ искать лапотниковъ . и створи мирь Володимеръ съ Болгары . и роте заходиша межю себе . и реша Болгаре . толи не будеть межю нами мира . елико камень начнетъ плавати а хмель почнетъ тонути . и приде Володимеръ Киеву...»⁷⁴. Сведений о походе на хазар у автора «Повести...» почему-то нет. После этого под 986 г. речь идет о религиозном диспуте, в котором участвовали болгары-мусульмане и хазары-иудеи. Для сравнения напомним, что Иаков Мних упоминает о походах в такой последовательности: радимичи, вятичи, ятвяги, серебряные болгары, хазары⁷⁵.

Относительно комментирования упомянутых в «Повести временных лет» событий 985 г. мнения исследователей разделились. Так, С. А. Плетнева, придерживаясь мнения о появлении торков-огузов в южнорусских степях лишь в начале XI в., отмечала, что киевский князь Владимир воевал против волжских булгар, а торки-огузы во время этого похода двигались на север вдоль левого берега Волги⁷⁶. Академик П. П. Толочко считает, что Владимир совершил поход на Волжскую Болгарию. Относительно участия в этом походе торков он высказал следующее мнение: «Предположение об участии в походе 985 г. саркельских гузов кажется более естественным, нежели вывод об их нижневолжских соплеменниках, отстоявших от границ Руси на многие сотни километров»⁷⁷. Особый интерес представляет мнение А. П. Новосельцева, который считал, что киевский князь совершил нападение на приазовских болгар, а не на волжских⁷⁸. В пользу последней версии напомним, что в конце X в. болгары продолжали проживать в степях Приазовья.

Таким образом, сравнение фрагмента из сочинения Иакова Мниха с сообщением «Повести временных лет» о походе Владимира в 985 г. позволило некоторым историкам считать, что в обоих древнерусских текстах речь идет об одних событиях, в которых принимали участие якобы «серебряные болгары» из Среднего Поволжья. Однако исследователи не могут объяснить, каким образом к этим событиям были причастны хазары, которые в конце X в. могли проживать более чем на тысячу километров от Волжской Булгарии – в устье Волги или на Тамани. Учтывая это, возникает сомнение, что упомянутые в сочинении Иакова Мниха «серебряные болгары» в конце X в. жили только на Средней Волге.

В связи с этим стоит обратить внимание на одну важную деталь: термин «серебряные болгары» встречается только в древнерусских текстах. А это может только означать, что он не является калькой с тюркского или других языков и объяснение его следует искать в древнерусском языке. По наблюдениям И. И. Срезневского, в древнерусском языке слово «серебренни» имеет два семантических значения: «сделанный из серебра» и

«денежный»⁷⁹. Именно последнее значение хорошо соотносится с двумя упоминаниями о «серебряных болгарях». Так, в 1183 г. они упоминаются как жители в «великомуу городу»⁸⁰, под которым подразумевают Биляр⁸¹. Ничто не мешает нам считать, что не случайно жители этого большого городского центра Волжской Болгарии были названы летописцем именно «денежными». Ведь ни для кого не секрет, что основной целью большинства военных походов была материальная добыча.

Отождествление «серебряных болгар» Иакова Мниха с болгарями, против которых воевал Владимир в 985 г., является вполне логичным, если вспомнить сообщения летописи об изобилии этих болгар: «оже суть вси в сапозех»⁸². И. А. Гагин обратил внимание на этот пассаж и прокомментировал его следующим образом: «Сапоги пленных – отдельный вопрос, раскрывающий картину экономического благосостояния населения страны, на которую был совершен поход». Этой страной исследователь считал Волжскую Булгарию⁸³. Однако богатыми могли быть не только болгары Средней Волги, но также дунайские и приазовские болгары. Кроме того, последние были еще и соседями хазар Тамани. Возникает естественный вопрос: не могли ли болгары Восточного Приазовья обогащаться за счет контроля над торговыми путями или разработками добычи драгоценных металлов? Последнее предположение может иметь под собой даже материальную основу.

Так, французский историк начала XIX в. Де ля Примод, ссылаясь на данные генуэзских документов, отмечает, что в XIV в. генуэзские купцы имели на Тамани свою колонию, через которую они осуществляли торговлю «с народами Кубани и Кавказа». Кроме того, историк пишет: «Генуэзцы разрабатывали также серебряные рудники в Кавказских горах; следы их работ видны и поныне»⁸⁴.

Имеются свидетельства того, что и в XVIII в. в Прикубанье продолжали добывать серебро. Например, Н. М. Карамзин охарактеризовал современную ему ситуацию на Северо-Западном Кавказе так: «Доньне находится много Жидов в земле Черкесской, и Буртанами называется теперь особенный, неизвестного происхождения народ между Кубанью и Актаром, богаты медью и серебром»⁸⁵. Эту же информацию подтверждает Тунманн, побывавший в XVIII в. в Приазовье. По его словам: «Буртани, или Бриттани, племя, отличающееся от черкесов и ногайцев. Они живут между Кубанью и Актаром, свободны и независимы, остаются на одном месте и имеют в изобилии серебро и медь»⁸⁶. Добавим, что Актар – это город на восточном побережье Азовского моря.

Следовательно, не исключено, что в конце X в. болгары Восточного Приазовья могли раньше генуэзцев заниматься разработкой серебра на территории, прилегающей к Тамани. Таким образом, упомянутый Иаковом Мнихом термин «сребных Болгары» вообще может означать – «богатые на серебро болгары». Получается, что эта группа болгар проживала не на Средней Волге, а в Восточном Приазовье рядом с Таманским полуостровом, где жили хазары.

Таким образом, упомянутые в сочинении Иакова Мниха «Память и похвала князю русскому Владимиру» и в Ипатьевской летописи под 1183 г. «серебряные болгары» могли проживать как на Средней Волге, так и в Восточном Приазовье. Предложенная этимология термина «серебряные болгары» как «денежные болгары» вполне может соответствовать благосостоянию упомянутых групп болгар, что вполне согласуется с данными письменных источников.

В итоге, приходится констатировать, что обозначения для болгарских племен Восточной Европы – «черные болгары», «внутренние болгары» и «серебряные болгары» – не были между собою связаны семантически. Тем не менее, довольно часто они могли обозначать одни и те же группы болгар. Так, термин «внутренние болгары» мог означать не только болгар Подонья, но и покрывал «черных» болгар из Северного Приазовья и «серебряных» болгар из Восточного Приазовья. Такая ситуация стала следствием того, что упомянутые этнические термины дошли до нас из различных письменных источников.

¹ Константин Багрянородный. Об управлении империей / Под ред. Г. Г. Литаврина и А. П. Новосельцева. М., 1991. С. 53.

² Там же. С. 175.

³ Лаврентьевская летопись // Полное собрание русских летописей (далее – ПСРЛ). Т. I. Л., 1926–1928. С. 37.

- ⁴ Худуд ал-'Алем (рукопись Туманского) с введением и указателем В. Бартольда. Л., 1930. Табл. 3а; *Minorsky V. Hudud al-'Alam. The regions of the world. London–Oxford, 1937. P. 54.*
- ⁵ Худуд ал-'Алем. Табл. 8а; *Minorsky V. Hudud al-'Alam. P. 67.*
- ⁶ Худуд ал-'Алем. Табл. 13а; *Minorsky V. Hudud al-'Alam. P. 83.*
- ⁷ Худуд ал-'Алем. Табл. 37б; *Minorsky V. Hudud al-'Alam. P. 158.*
- ⁸ Худуд ал-'Алем. Табл. 38а, С. 30–31; *Minorsky V. Hudud al-'Alam. P. 160.*
- ⁹ Там же.
- ¹⁰ *Зимин А. А. Память и похвала Иакова Мниха и Житие князя Владимира по древнейшему списку // Краткие сообщения Института славяноведения АН СССР. Вып. 37. М., 1963. С. 71.*
- ¹¹ *Ипатьевская летопись // ПСРЛ. Т. II. СПб., 1908. С. 429.*
- ¹² *Вестберг Ф. Записка готского топарха // Византийский временник. 1910. Т. XV. С. 243–244; Его же. К анализу восточных источников о Восточной Европе // Журнал министерства народного просвещения (далее – ЖМНП). 1908. Февр. С. 386–389; *Minorsky V. Hudud al-'Alam. P. 439.**
- ¹³ *Мерперт Н. Я. Древнейшие болгарские племена Причерноморья // Очерки истории СССР / Под ред. Б. А. Рыбакова. М., 1958. С. 586–615.*
- ¹⁴ Там же. С. 604–608, 615.
- ¹⁵ *Бариев Р. Х. Волжские булгары: история и культура. М. 2005. С. 61.*
- ¹⁶ *Артамонов М. И. История хазар. Л., 1962. С. 378.*
- ¹⁷ *Пауцто В. Т. Внешняя политика Древней Руси. М., 1968. С. 65.*
- ¹⁸ *Ромашов С. А. Где находилась Черная Болгария? // Восточная Европа в древности и средневековье. Спорные проблемы. М., 1993. С. 63–68.*
- ¹⁹ *Мерперт Н. Я. Древнейшие болгарские племена Причерноморья. С. 604–608, 615.*
- ²⁰ *Тортика А. А. «Чёрная Болгария» трактата Константина Багрянородного «Об управлении империей» и «чёрные болгары» «Повести временных лет»: проблемы локализации // Дриновский збірник/Дриновский сборник. Т. 5. Харків–Софія, 2012. С. 30.*
- ²¹ *Pritsak O. Orientierung und Farbsymbolik. Zu den Farben Bezeichnungen in den altaishen Volkernamen // Pritsak O. Studies in Medieval Eurasian History. London, 1981. S. 376–377; Кононов А. Н. Семантика цветообозначений в тюркских языках // Тюркологический сборник. 1975. М., 1978. С. 159–179.*
- ²² *Pritsak O. Orientierung und Farbsymbolik. S. 376–377; Pritsak O. Qara. Studie zur Türkischen Rechtsymbolik // Pritsak O. Studies in Medieval Eurasian History. London, 1981. S. 248–250.*
- ²³ *Кононов А. Н. Семантика цветообозначений в тюркских языках // Тюркологический сборник. 1975. М., 1978. С. 161–169.*
- ²⁴ *Баскаков Н. А. Модели тюркских этнонимов и их типологическая классификация // Ономастика Востока. М., 1980. С. 204–206.*
- ²⁵ *Бариев Р. Х. Волжские булгары: история и культура. С. 61.*
- ²⁶ *Радлов В. В. Опыт словаря тюркских наречий. Т. II. Ч. 2. СПб., 1899. Стб. 1527.*
- ²⁷ *Аристов Н. А. Заметки об этническом составе тюркских племен и народностей и сведения об их численности // Живая старина. Вып. III–IV. 1896. С. 323, 352.*
- ²⁸ *Грум-Гржимайло Г. Е. Западная Монголия и Урянхайский край. Т. II. М.–Л., 1926. С. 9–126, 131, 142, 160–165, 184, 193–194, 197, 210–211, 350–354, 357.*
- ²⁹ *Петров К. И. Очерк происхождения киргизского народа. Фрунзе, 1963. С. 67; Уракин З. Г. Цветовые обозначения в башкирских этнонимах // Башкирская этнонимия. Уфа, 1987. С. 129–131.*
- ³⁰ *Еремеев Д. Е. К семантике тюркской этнонимии // Этнонимы. М., 1970. С. 135–138.*
- ³¹ *Артамонов М. И. История хазар. Л., 1962. С. 400; Плетнева С. А. Хазары. М., 1980. С. 48–49; Golden P. Khazar Studies. Vol. 1. Budapest, 1980. P. 143; Радлов В. В. Опыт словаря тюркских наречий. Т. I. Ч. 1. СПб., 1893. Стб. 88–89; Радлов В. В. Опыт словаря тюркских наречий. Т. II. Ч. 2. СПб., 1899. С. 138–141; Pritsak O. Qara. Studie zur Türkischen Rechtsymbolik // Pritsak O. Studies in Medieval Eurasian History. London, 1981. P. 383.*
- ³² *Артамонов М. И. История хазар. Л., 1962. С. 170–171.*
- ³³ *Константин Багрянородный. Об управлении империей / Под ред. Г. Г. Литаврина и А. П. Новосельцева. М., 1991. С. 53.*
- ³⁴ *Тортика А. А. «Черная Булгария» трактата Константина Багрянородного «Об управлении империей» и «черные болгары» «Повести временных лет»: проблемы локализации. С. 30.*
- ³⁵ *Pritsak O. Qara. Studie zur Türkischen Rechtsymbolik. P. 377.*
- ³⁶ *Кононов А. Н. Семантика цветообозначений в тюркских языках // Тюркологический сборник. 1975. М., 1978. С. 161–169.*
- ³⁷ Там же. С. 604–608, 615.
- ³⁸ *Marquart I. Osteuropäische und Ostasiatische Streifzüge. Leipzig, 1903. S. 503–506, 517–519.*
- ³⁹ *Minorsky V. Hudud al-'Alam. P. 438–439.*
- ⁴⁰ *Minorsky V. Hudud al-'Alam. P. 438–439.*
- ⁴¹ *Minorsky V. Hudud al-'Alam. P. 439.*
- ⁴² *Minorsky V. Hudud al-'Alam. P. 439.*

- ⁴³ *Minorsky V.* Hudud al-'Alam. P. 440.
- ⁴⁴ Худуд ал-'Алем (рукопись Туманского) с введением и указателем В. Бартольда. Л., 1930. С. 29.
- ⁴⁵ *Курьлев В. П.* Общественный строй огузов по данным эпоса «Деде Коркут» / VII международный конгресс антропологических и этнографических наук (Москва, август, 1964 г.). М., 1964. С. 2–5.
- ⁴⁶ *Кононов А. Н.* Семантика цветообозначений в тюркских языках // Тюркологический сборник. 1975. М., 1978. С. 164.
- ⁴⁷ *Курьлев В. П.* Общественный строй огузов по данным эпоса «Деде Коркут». С. 2–5.
- ⁴⁸ *Pritsak O.* Orientierung und Farbsymbolik. Zu den Farben Bezeichnungen in den altaischen Volkernamen. S. 381–382.
- ⁴⁹ *Minorsky V.* Hudud al-'Alam. P. 438–439.
- ⁵⁰ *Заходер Б. Н.* Каспийский свод сведений о Восточной Европе. Т. II. Булгары, мадьяры, народы севера, печенеги, русы. М., 1967. С. 28, 48.
- ⁵¹ *Ковалевский А. П.* Книга Ахмеда ибн-Фадлана о его путешествии на Волгу в 921–922 гг. Харьков, 1956. С. 138–139.
- ⁵² *Minorsky V.* Hudud al-'Alam. P. 438–439.
- ⁵³ Худуд ал-'Алем (рукопись Туманского) с введением и указателем В. Бартольда. Л., 1930. Табл. 3а, 13а, 38а. С. 30–31; *Minorsky V.* Hudud al-'Alam. P. 54, 67, 83, 160.
- ⁵⁴ Худуд ал-'Алем. Табл. 37b; Hudud al-'Alam. P. 158.
- ⁵⁵ *Steingass F.* A Comprehensive Persian-English Dictionary. Beirut, 1998. P. 109, 494.
- ⁵⁶ Худуд ал-'Алем – Табл. 37b; Hudud al-'Alam. P. 158.
- ⁵⁷ Hudud al-'Alam. P. 438–439.
- ⁵⁸ *Туманский А.* Буртас и Бердас // Известия Высших Тифлиссских женских курсов. Кн. 1. Вып. 1. Тифлис, 1914. С. 95–96; Худуд ал-'Алем. Табл. 38б.
- ⁵⁹ *Туманский А.* Буртас и Бердас. С. 95–96; Худуд ал-'Алем. Табл. 38б.
- ⁶⁰ *Новосельцев А. П.* Хазарское государство и его роль в истории Восточной Европы и Кавказа. М., 1990. С. 18.
- ⁶¹ *Хвольсон Д. А.* Известия о хазарах, болгаргах, мадьярах, славянах и русах Абу-Али Ахмеда Бен Омар ибн-Дафта. СПб., 1869. С. 19–21.
- ⁶² *Мишин Д. Е.* Географический свод «Худуд ал-'Алам» и его сведения о Восточной Европе // Славяноведение. 2000. № 2. С. 57.
- ⁶³ Hudud al-'Alam. P. 465–471.
- ⁶⁴ Худуд ал-'Алем. Табл. 38б; Hudud al-'Alam. P. 162–163.
- ⁶⁵ *Ковоцов П. К.* Еврейско-хазарская переписка в X в. Л., 1932. С. 92.
- ⁶⁶ Худуд ал-'Алем. С. 29.
- ⁶⁷ *Григорьев В. В.* Волжские болгары // Россия и Азия. Сборник исследований и статей по истории, этнографии и географии. СПб., 1876. С. 91.
- ⁶⁸ *Греков Б. Д., Калинин Н. Ф.* Булгарское государство до монгольского завоевания // Материалы по истории Татарии. Вып. I. Казань, 1948. С. 107.
- ⁶⁹ *Фахрутдинов Р. Г.* Очерки по истории Волжской Булгарии. М., 1984. С. 15.
- ⁷⁰ *Измайлов И. Л.* Становление Волжской Булгарии: от племени к государству // Studia Slavica et Balcanica Petropolitana. 2012. № 2 (12). Июль–декабрь. С. 220.
- ⁷¹ Лаврентьевская летопись // ПСРЛ. Т. 1. Л., 1926–1928. С. 58.
- ⁷² Лаврентьевская летопись. С. 58.
- ⁷³ Лаврентьевская летопись. С. 58–59.
- ⁷⁴ Лаврентьевская летопись. С. 60.
- ⁷⁵ *Зимин А. А.* Память и похвала Иакова Мниха и Житие князя Владимира... С. 71.
- ⁷⁶ *Плетнева С. А.* Половцы. М., 1990. С. 23.
- ⁷⁷ *Толочко П. П.* Кочевые народы степей и Киевская Русь. К., 1999. С. 80.
- ⁷⁸ *Новосельцев А. П.* Хазарское государство и его роль в истории Восточной Европы и Кавказа. М., 1990. С. 227.
- ⁷⁹ *Срезневский И. И.* Материалы для словаря древнерусского языка. Т. 3. СПб., 1912. С. 337–338.
- ⁸⁰ Ипатьевская летопись. С. 429.
- ⁸¹ *Измайлов И. Л.* Становление Волжской Булгарии: от племени к государству. С. 220.
- ⁸² Лаврентьевская летопись. С. 60.
- ⁸³ *Гагин И. А. В. Н.* Татищев и российская историография о походе князя Владимира на болгар в 985 г. // Вестник Санкт-Петербургского университета. Сер. 2. 2009. Вып. 1. С. 50.
- ⁸⁴ *де ля Примод.* История черноморской торговли в средние века / Изд. В. Шостаком. Ч. 1. Одесса, 1850. С. 96.
- ⁸⁵ *Карамзин Н. М.* История государства Российского. Кн. 2. Т. V–VIII. М., 1992. С. 34, прим. 61.
- ⁸⁶ *Тунмани.* Крымское ханство. Симферополь, 1991. С. 70.

ГАЛИЦЬКЕ КНЯЗІВСТВО І ПОВСТАННЯ БОЛГАР У СЕРЕДИНІ 80-Х РОКІВ XII СТ.

О. Б. Козачок

Козачок О. Б. Галицьке князівство і повстання болгар у середині 80-х років XII ст. Переглянуто роль руського населення Нижнього Подунав'я в антивізантійському повстанні болгар з середини 80-х років XII ст. З'ясовано, що думка про допомогу Галицького князівства Болгарії під час повстання ґрунтується на таких аргументах: географічна близькість, ймовірне перебування у Галичі на початку XIII ст. спадкоємця болгарського престолу Івана Асеня II та результати співставлення відомостей візантійських хронік зі свідченнями «Слова о полку Ігоревім». Зроблено висновок, що восени 1186 р. військову підтримку болгарам надали бродники.

Ключові слова: Візантія; Галицьке князівство; Друге Болгарське Царство; бродники; повстання болгар; Нижнє Подунав'я.

Козачок О. Б. Галицкое княжество и восстание болгар в середине 80-х годов XII в. Рассмотрена роль русского населения Нижнего Подунавья в антивизантийском восстании болгар с середины 80-х годов XII в. Установлено, что мысль о помощи Галицкого княжества Болгарии во время восстания основывается на таких аргументах: географическая близость, вероятное пребывания в Галиче в начале XIII в. наследника болгарского престола Ивана Асеня II и результаты сопоставления сведений византийских хроник со свидетельствами «Слова о полку Игореве». Сделан вывод, что осенью 1186 г. военную поддержку болгарам предоставили бродники.

Ключевые слова: Византия; Галицкое княжество; Второе Болгарское Царство; бродники; восстание болгар; Нижнее Подунавье.

Kozachok O. B. The Galician Principality and the Bulgarian uprising in the mid 80s of the 12th century. Role of the Rus population of the Lower Danube in the Bulgarian anti-Byzantine uprising from the mid 80s of the 12th century is reconsidered in the paper. It was found out that the idea of aid of the Galician Principality to the Bulgarians during the uprising is based on the following arguments: geographical proximity, probable stay in Galicia in the early 13th century the heir to the Bulgarian throne Ivan Asen II and the results of comparison of data of the Byzantine chronicles with data of "The Lay of Igor's Campaign". It is concluded that in autumn of 1186 Brodnics provided Bulgarians with military aid.

Keywords: Byzantium; the Galician Principality; the Second Bulgarian Tsardom; the Brodnics; the Bulgarian Uprising; the Lower Danube Region.

Микита Хоніат у похвальній промові Ісааку II Ангелу, яку датують 1190 р.¹, описував останні звятиги імператора. Розповідаючи про поразку, завдану болгарам 1186 р., він відзначив, що на боці повстанців були «скіфи» (половці) та «ті з Вордони, які зневажають смерть, гілка тавроскіфів, народ, що також поклоняється Арею, допомагали варварам на Гемі, схилились разом з ними, переможеними, і разом загинули» [переклад за Геннадієм Літаврнім²]: «Σκύθαι μὲν γάρ, ἔθνος ἀδουλωτον ἐς δεῦρο ἄξεινόν τε καὶ λίαν Ἀρήϊον, καὶ οἱ ἐκ βορδόνης οὗτοι τοῦ θανεῖν ὑπερόπται καὶ Ταυροσκυθῶν ἀποσπάδες, γένος δὲ καὶ οὗτοι κάτοχον Ἄρει, τοῖς κατὰ τὸν Αἴμον ξυναράμενοι βαρβάρους συνπέκυσαν αὐτοῖς ἠττηθεῖσι καὶ συναλώλοντο»³. Цей фрагмент промови спричинив дискусію щодо причетності руського населення Нижнього Подунав'я до повстання болгар. У виразі «οἱ ἐκ βορδόνης» Федір Успенський розпізнав спотворену назву «бродників», а під «тавроскіфами» звично мали проглядатися руси. Тому, переважно, у союзниках болгар вбачають бродників⁴.

Зіставляючи свідчення «Слова о полку Ігоревім» з даними візантійських джерел про перебіг болгарського повстання, спершу Михайло Тихомиров, потім Леонтій Войтович схилилися до визнання певного стосунку галицького володаря Ярослава Володимировича до подій середини 80-х років, адже територія бродників перебувала у межах впливу Галицького князівства. Крім того, через підконтрольні Галичу Нижнє Подунав'я і Подністров'я на допомогу болгарам проходили половецькі війська⁵. На думку Л. Войтовича, «відроджена Болгарська держава не могла в короткий час організувати власне ли-

царське військо, тому на перших етапах Асені спиралися на галицьку допомогу (тих, що походять з Вордони), половців та волохів»⁶.

Погоджуючись з тезою про підтримку русами болгар, дослідники не вдаються до глибокого аналізу ситуації. Відсутність зацікавлення – наслідок малочисельності джерел. Промови та листи Микити Хоніата впроваджено до наукового вжитку значно пізніше, ніж його «Історія», понад століття тому. У літературі, звично використовуючи хроніку, згадану промову часто оминають увагою. Інші джерела цього епізоду не фіксують, тому «руське питання» у загальному контексті досліджень повстання фігурує рідко. Якщо ж вказаний уривок аналізується, то повідомлення про тавроскіфів-бродників часто відносять до куманів, вбачаючи в них головних союзників болгар⁷.

Потребу заново розглянути роль руського населення Нижнього Подунав'я у повстанні болгар зумовила поява нових досліджень щодо бродників та суперечок навколо їх участі, сприйняття якої коливається від епізодичної появи на сторінках болгарської історії до внеску у відновлення Болгарської держави. З'ясування причетності до подій Галицького князівства дасть змогу краще зрозуміти характер його відносин з Візантією наприкінці XII ст.

У 80-х роках Візантійська імперія переживала кризу через внутрішні та зовнішні виклики: нависла небезпека з боку Іконійського султанату, Венеції, Угорщини, ймовірність нового виступу сербів за угорської підтримки й утворення болгарсько-половецької коаліції. Поглинуті внутрішніми негараздами, Константинополь і Галич не контактували. Зважаючи на амбіції Візантії у церковній сфері, істотного значення для імперії в цей час набули відносини з Київським князівством⁸. Лише під 1185 р. Михаїл Хоніат повідомив про прибуття до Константинополя посольства «скіфа», під яким розуміють галицького князя⁹. Про результати візиту нічого не відомо. Проте, саме цей час вважають переломним у галицько-візантійських відносинах. Вбивство двоюрідного брата князя Ярослава – Андроніка (вересень 1185 р.)¹⁰ та відсутність підтвердження союзу під час посольства спровокувало розірвання відносин і, як вважають, це вилилося у рішення галицького князя підтримати болгарських повстанців¹¹.

З переходом Болгарії під владу Візантійської імперії й активним рухом кочовиків через Нижнє Подунав'я, русько-болгарські зв'язки ослабли, оскільки Русь і Болгарію відділяли печеніги, потім половці¹². За все XII ст. у джерелах немає звісток про русько-болгарські чи, конкретно, болгарсько-галицькі відносини. Але В. Татішев під 1152 р. залишив повідомлення про намір київського князя Ізяслава Мстиславовича помститися Володимиркові Володаревичу, для чого, однак не мав достатніх військових сил. Натомість «Володимирко, значну допомогу від болгар отримуючи, сильний був»¹³... дізнавшись, що угорський король, увійшовши в згоду з Ізяславом великим князем, на нього хочуть йти, велів негайно всім своїм військам від Дунаю і цього боку Дністра до Галича збиратися, а також найняв болгар і сербів 30 000, які, прийшовши за гроші, стали на Дністрі поблизу Галича. І було його війська більше 70 000»¹⁴. У продовженні розповіді про київсько-угорську кампанію проти галицького князя, вказано: «Зійшлися на тому, щоб рано-вранці йти всім до ріки Сан, де Володимирко зі своїми полками і найманими болгарами, з немалим військом, укріпившись, стояв»¹⁵. Цієї інформації не підтверджують літописні дані, тому говорити про галицько-болгарську військову взаємодію не випадає. Відомо лише про підтримку торгівельних, культурних і релігійних зв'язків між Тирново та Галичем.

Четверта (за XII ст.) візантійсько-угорська війна завершилася мирним договором 1185 р. й союзом на противагу німецько-норманському об'єднанню. Політичний союз закріпив шлюб Ісаака II Ангела з донькою угорського короля Бели III – Маргаритою¹⁶. Підвищення податків для покриття витрат на весілля стало однією з причин повстання¹⁷. Дослідники приділяють цьому фактору чи не найбільше уваги¹⁸. Як писав Георгій Акрополіт, з болгар тоді взято більше, ніж з інших провінцій¹⁹. Інший чинник – відмова імператора зарахувати Петра і Асеня до військового прошарку²⁰. На думку Ф. Успенського, обурення новим податком та відмова братам у військовому званні не могли бути безпосередніми причинами повстання. Візантія одразу не сприйняла серйозно процесів, які відбувалися у Болгарії²¹.

Зважаючи на відсутність прямих вказівок щодо участі русів у подіях середини 80-х років та порушене датування в «Історії» Микити Хоніата, складно зрозуміти, коли «тавроскіфи з Вордони» разом з болгарами вступили до боротьби. За Хоніатом послідовність подій така: 1) підвищення податків і реквізиція худоби для організації весілля Ісаака II, що

викликає гнів «варварів Гемської гори»; 2) брати Асені прибувають до імператора, натякаючи на дії проти ромеїв; 3) шлюб Ісаака II Ангела; 4) початок конфронтації з болгарами та зміна керівництва візантійської армії. Спочатку Ісаак II призначив свого дядька севастократора Іоана, якого згодом зазідокрив у намірах посісти царство²². Потім командування військом покладено на зятя імператора – Іоана Кантакузіна²³, проте він невдало вів війну проти повстанців. Його заступив полководець Алексій Врана, який розпочав бунт і проголосив себе імператором в Адріанополі. Така ситуація сприяла активності повстанців у фракійській низовині. Більшість дослідників погоджуються з таким датуванням: листопад 1185 р. – Асені з'являються на аудієнції у візантійського імператора; листопад–грудень – укладення візантійсько-угорського миру та підвищення податків; кінець 1185 чи початок 1186 р. – шлюб²⁴; весна 1186 – початок повстання²⁵.

Організований збройний виступ болгар почався влітку 1186 р. з території північно-східних Балкан, де влада ромеїв була значно слабшою, ніж у рівнинних областях²⁶. Тоді Ісаак II здійснив першу кампанію проти повсталих²⁷. Як наслідок, Асені були змушені шукати підмоги за Дунаєм. Микита Хоніат тричі писав про переправу болгар через Дунай за підкріпленням. Перші два випадки стосувалися цього походу, третій – пізнішого. Отже, повстанці, перейшовши Дунай, з'єдналися із сусідніми скіфами: «τὸν Ἰστρον ὄρησαν καὶ τοῦτον διοπλωῖσάμενοι τοῖς ἐκ γειτόνων Σκύθαις προσέμιξαν»²⁸. Набравши численне союзне військо, «варвари» повернулися до Болгарії: «τὸν Ἀσάν βάρβαροι τὸν Ἰστρον διαβάντες καὶ τοῖς Σκύθαις συμμαχοῦντες πλείστον ἐκείθεν συμμαχικοῦ, καθὼς ἤρουντο, στρατολογήσαντες ἐς τὴν πατρίδα Μυσιάν ἐλαῖηκον»²⁹. Восени 1186 р. до болгар доєдналися половці та руси³⁰. Половцям в обмін на військовою допомогою Асені обіцяли свободу дій на ромейських землях – грабунки³¹. На думку В. Пашуто, союзниками болгар стали якраз згадані в літописі «подунайці» чи «поістрійські скіфи» візантійських джерел³².

Повернімося до тексту цитованої промови Микити Хоніата й спробуємо ідентифікувати ким були задунайські союзники болгар. Співвіднесення «οἱ ἐκ Βορδόνης» з бродниками Ф. Успенський пояснив тим, що «для грека природніший вираз Βορδὸνα, ніж Βροδὸνα, тобто бродня»³³, і навіть приклади спотворень назви «землі бродників» у латиномовних джерелах першої половини XIII ст. В угорських документах королі, розпоряджаючись трансільванськими землями, позначали територію на схід від Угорщини: «terram que vadit usque ad terminus Prodnicorum» (1222 р.)³⁴, «terre Borotnik» (1223 р.)³⁵. Папа Григорій IX у своїх дорученнях 1227, 1231 рр. писав про ведення місіонерської діяльності «in Cumania et Brodinia terra», «in Cumanorum et Brodnicozum provinciis»³⁶. Востаннє бродники («Brodnicis») фігурують у листі Бели IV до папи Інокентія IV 1254 р.³⁷.

Федон Малінгудіс, прийнявши деякі висновки Федора Успенського, твердив, нібито від спотвореного Вордона складно утворити етнікон «бродники», тому йшлося про половців³⁸. Він аргументував це літописним переказом, за яким бродники жили на схід від Дніпра³⁹. Це твердження виникло внаслідок упущення з уваги свідчень згаданих угорських грамот. Як зауважив Олександр Головка, «автори візантійських, угорських та римських пам'яток мали уявлення лише про найближче до кордонів їх держав населення, тим більше, що ці відомості пов'язані з конкретними політичними діями»⁴⁰, тому використання лише одного пласту джерел дає викривлений погляд на ситуацію. До того ж, значення «бродити» Ф. Малінгудіс виводив від «блукати», а не «переходити брід», що, на його думку, є підтвердженням вказівки на половців⁴¹. Додатковим аргументом слугувало виявлене на лівобережжі Дунаю поселення «Куманський брід», відтак бродники – теж кумани⁴². Відкликаючись до повідомлення літопису про похід придніпровських половців до Дунаю 1187 р., Ф. Малінгудіс протрактував його прикладом допомоги болгарам⁴³. Однак досить складно пов'язати похід 1187 р. з перебігом повстання, адже половці стали його учасниками попереднього року. Крім того, якщо опиратися на Хоніата, територія болгарських союзників починається за Дунаєм. Г. Літаврін, не відкидаючи ідеї співучасті придніпровських половців, вказав на логічність пошуку союзників поблизу театру подій⁴⁴, адже повстанці одразу поверталися до «Мізії», й, очевидно, не могли розраховувати на швидку допомогу здалеку.

Причину наполегливого ототожнення бродників з куманами можна зрозуміти. Про їхню військову допомогу болгарам відомо на усіх етапах повстання. У промовах ефеського митрополита Георгія Торніка, посланнях до Ісаака II Ангела візантійських риторів XII ст.

Сергія Коливі та Іоана Сіропулоса союзниками болгар виступали кумани⁴⁵. Як засвідчують західноєвропейські хроніки, надалі половці брали участь у походах болгарського царя Калояна (1197–1207)⁴⁶. Факти спільних дій бродників і кочовиків на боці болгар та в битві на р. Калці для деяких дослідників слугують підтвердженням того, що їх основу становили тюрки⁴⁷. О. Головка, проаналізувавши свідчення Суздальського та Галицько-Волинського літописів, дійшов висновку: «Під час подій 1223 р. різні частини слов'янського населення півдня опинилися в різних таборах воюючих. Бродники, про яких є згадки в Суздальському літописі, мешкали в регіоні від Дону до Дніпра. Їм першим загрожували монголо-татарські війська, особливо після розгрому східного об'єднання половців на чолі з Юрієм Кончаковичем. Саме така ситуація змусила їх перейти на бік ворогів. Населення ж Подністрів'я та низин Дунаю – «выгонцы Галичкыя» – підтримало коаліцію південно-руських князів»⁴⁸.

Все ж, більшість дослідників наполягають на переважанні слов'янського елемента серед бродників⁴⁹. Підтвердження цьому знаходять у літописі під 1223 р.⁵⁰ – розповіді про те, як воевода бродників Плоскіня цілував хрест київському князеві Мстиславу⁵¹, та угорських джерелах, де під 1247 р. волозького воеводу названо слов'янським іменем Всеслав чи Станіслав⁵². Пламен Павлов вважає природним союз болгар з бродниками, адже ті, як слов'яни, православні, маючи схожу мову, могли легше домовитися, а те, що вони охороняли броди, були «людьми меча» і, як писав дослідник, «перебували в тісному контакті з куманами», пояснює їх залучення до повстання⁵³.

Г. Літаврін звернув увагу, що Микита Хоніат писав не про «скіфів з Вордони», як твердив Ф. Малінгудіс⁵⁴, а «тавроскіфів» і це переводить дискусію в інше русло. Тому Г. Літаврін запропонував розглянути проблему участі русів у повстанні окремо від з'ясування походження бродників⁵⁵. Плутанину вносять самі дослідники, безпідставно ототожнюючи «тавроскіфів» Хоніата з куманами⁵⁶ або стверджуючи, що коли хроністи вживають «Рос», йдеться про Київське князівство, а Галицьке позначається локальною назвою «Галица»⁵⁷. У зв'язку із цим, ставимо перед собою завдання систематизувати розрізнені свідчення, щоб показати цілісніший погляд на «тавроскіфів» у праці візантійського хроніста. Можемо виокремити ототожнення «тавроскіфів» і руських. Зокрема, Хоніат писав про чвари між тавроскіфами – київським князем Рюриком і галицьким правителем Романом⁵⁸, що «тавроскіфи» та інші народи перейняли від ромеїв «звичай» братовбивства⁵⁹. В усіх інших згадках «тавроскіфи» мали безпосередній стосунок до Галицького князівства, коли йшлося про першу втечу Андроніка⁶⁰, його рішення вдруге тікати до Галича⁶¹, де він перейняв жорстокі звичаї⁶² та наказ Андроніка зробити фрески в храмі Сорока мучеників із зображенням сцен полювання і зубра, який водиться переважно у «тавроскіфів»⁶³. Описуючи приготування Мануїла Комніна до війни з угорцями, Хоніат писав, що угорський король тоді воявав із сусідніми росами⁶⁴. Тут є чітка вказівка на Галицьке князівство. Крім того, коли йдеться про першу втечу Андроніка, «Галицу» названо топархією Русі («ἔστι δὲ ἡ Γάλιτζα μία τῶν παρὰ τοῖς Ῥώσι τοπαρχιῶν»⁶⁵). В іншому випадку, розповідаючи про надану Візантії допомогу у боротьбі проти половців, відзначено «το χριστιανικότατον γένος οἱ Ῥώσι» («найбільш християнський народ руський»⁶⁶), князі якого виявили готовність допомогти ромеям, серед них і Роман Мстиславович, за візантійськими джерелами «галицький гегемон».

Отже, Микита Хоніат добре розрізняв «скіфів» і «тавроскіфів» й коли розповідав про останніх, не виникає сумнівів, що йдеться про русів. Крім того, нелогічно видається подвійна вказівка в одному реченні на участь половців на боці болгар. Ф. Успенський, аналізуючи «Історію», вказав на події, спосіб викладу яких свідчить про особисту присутність у них Хоніата, зокрема похід Ісаака II проти болгар 1188 р. і 1189 р. та згадка про довірене Хоніату управління філіппопольською фемою⁶⁷. Микита, як учасник боротьби Ісаака проти болгар до 1195 р., описує стан справ з власних спостережень⁶⁸. Тож, будучи свідком і учасником подій, він навряд чи міг істотно наплутати. Інший сучасник – Іоан Кіннам 11 разів писав про «тавроскіфів» та 1 раз – «притаврських скіфів», ототожнюючи їх з русами, з них 8 згадок стосуються Галицького князівства⁶⁹.

Те, що візантійські хроністи під «тавроскіфами» здебільшого мали на увазі «галичан» підштовхує до думки про можливу участь галицького князя у повстанні. Л. Войтович, переймаючи інтерпретацію «Слова о полку Ігоревім» М. Тихомирова, який пов'язує панегрих Ярославів Осмомислу з подіями в Болгарії 1186–1187 рр., вбачав у цьому підтвер-

дження такої ідеї. Вчені відштовхувалися від припущення про обізнаність автора «Слова» з болгарською ситуацією і негативною реакцією на неї угорського короля⁷⁰. Зокрема, у фразі «підпер гори угорські своїми залізними полками, заступив королеві путь»⁷¹ вбачали блокування Залізних воріт, звідки могли виступити угорці⁷². У цих словах М. Тихомиров дошукувався, з одного боку, відсутність загрози від сусідньої Угорщини, з іншого – напруженість галицько-угорських відносин⁷³. Вираз «меча бремени чрез облаки» інтерпретують як опис переправи військових знарядь, стінобитних машин, а фраза «рица тропу Траяну чрез поля на горы» повинна стосуватися «гірського шляху в Балканах, відомого під назвою Троянної дороги»⁷⁴.

На перше припущення можна навести контраргумент, інші складно підтвердити чи заперечити. Угорський правитель, справді, зайняв ворожу позицію щодо болгар. Проте практично її реалізовано значно пізніше. Лише після того, як візантійські війська зазнали серйозної поразки від болгар при Аркадіополі 1194 р., Ісаак II Ангел звернувся до Бели III з проханням про військову допомогу і той погодився її надати⁷⁵. Щодо двох інших виразів існує значна кількість тлумачень. Якщо дослідники «Слова», здебільшого, погоджуються з тим, що під «меча бремени чрез облаки» малася на увазі військова потуга Ярослава Володимировича⁷⁶, то вираз про «загадкового» Траяна, тричі згаданого у тексті, спровокував появу кількох течій з відмінними трактуваннями, хоч деякі представники історичного напрямку в «тропі Траяна» вбачають шлях від Дунаю до Карпатських гір через Валахію⁷⁷. Л. Войтович звернув увагу на рядки про Траяна у зв'язку з тим, що «Карпатська лінія оборони була неприступною і тому походи угорського війська на Галич відбувалися в її обхід через Сянок і Перемишль»⁷⁸. В історіографії вже здійснено деякі дослідження середньовічних шляхів через Карпати, але локалізувати їх дуже складно⁷⁹. Все ж, згадка про Траяна у «Слові» з'являється не у контексті розповіді про Ярослава Осмомисла, а далі в тексті, тому прив'язування цього виразу до загального тлумачення викликає сумніви.

Підтвердженням стосунку галицького князя до подій 1186 р. вважають «повторне» звернення болгар до Галича на початку XIII ст. Зі смертю болгарського царя Калояна у 1207 р. із синами Івана I Асеня – Іваном II Асенем та Александром почав конкурувати за престол племінник Калояна Борил. Вони мали досить слабкі позиції через малий вік (Іванові Асеню було близько 16–17 р., Александр – на 2–3 роки молодший), відсутність авторитету в середовищі армії, боярства і суспільства⁸⁰. За хронікою Георгія Акрополіта, Іван втік до країни русів, де після тривалого перебування зібрав руські дружини для повернення на батьківщину. У результаті, він переміг Борила і заволодів великою країною (1218 р.): «ὁ τοῦ Ἀσάν υἱὸς Ἰωάννης φυγαδεῖα χρῆσάμενος περὶ τὰ τῶν Ῥώσων χωρεῖ, ἐκεῖσε τε χρόνον ἐφ' ἱκανὸν διαμείνας καὶ τινας τῶν συγκλύδων Ῥώσων ἐν ἑαυτῷ περὶ αἰχμῶν, τὴν πατρικὴν ἀνακαλεῖται κληρονομίαν, καὶ πολεμεῖ τῷ Βορίλλᾳ καὶ νικᾷ τοῦτον καὶ χώρας εὐκρατῆς οὐκ ὀλίγης γίνετα»⁸¹. Постає питання де саме у «країні русів» 11 років перебував Іванчик? Є дві версії. За першою, він переховувався у Київському князівстві⁸², відповідно, на думку Володимира Пашуто, руська допомога надійшла з причорноморського Пониззя⁸³, за другою – знайшов притулок у Галицькому князівстві⁸⁴. Часто це питання просто опускають, не вдаючись до конкретизації і з'ясування можливості русько-болгарських контактів⁸⁵. На думку Л. Войтовича, лише Галицьке князівство могло бути зацікавлене у наданні такої допомоги й припустив, що Ігоревичі мали обіцяти її Іванові II, але, зважаючи на внутрішні галицькі колізії, піддав сумніву можливість реалізації цієї допомоги⁸⁶. Половці були союзниками Борила, тому в них він затримуватися не міг, а «Київ був надто далеко і тамтешні правителі вже давно не виявляли інтересу до Нижнього Подунав'я»⁸⁷. У версії про Галич дивує те, що незадовго до того Роман Мстиславович здійснив кілька походів проти болгарсько-половецьких сил. Чи не головним аргументом проти цієї версії є внутрішня політична криза та угорський тиск, який посилювався на початку XIII ст. З одного боку, галицько-угорські колізії робили неможливим надання допомоги болгарам, з другого – саме протистояння з Угорщиною виступало пунктом перетину інтересів Галича і Тирново. В. Пашуто писав: «Союз з Болгарією був природним для Русі, що остерігалася втручання Угорщини і папства у справі Галичини. Конфлікти з Угорщиною 1201–1202, 1210, 1230 рр., у свою чергу, зближували Болгарію з Галичиною»⁸⁸.

Єронім Граля назвав побутування в історіографії тези про наявність відносин між Галицьким князівством і Болгарією наприкінці XII – на початку XIII ст. та надання остан-

ній допомоги прикладом поганої праці з джерелами й зауважив на потребі звернутися до оригіналу хроніки Георгія Акрополіта, а не перекладу 150-літньої давнини⁸⁹. Зважаючи на тогочасну політичну ситуацію, дослідник відкинув можливість участі галицьких полків на боці Асенів. Проте використання автентичного тексту, його порівняння з російським перекладом, іншими виданнями суттєво ситуації не змінює, лише дає змогу внести деякі корективи. Зокрема, в історіографії (від В. Пашуто) блукає думка про участь «галицьких вигінців» у боротьбі Івана Асеня II за болгарський престол⁹⁰. Тут, очевидно, допущено помилку в перекладі хроніки Георгія Акрополіта. Візантійський автор вживає слово «φυγαγεῖα», тобто, «втеча», але воно стосується Івана II Асеня, який покинув Болгарію, а не русів, котрі прийшли йому на допомогу. Втім, коли під «вигінцями» мати на увазі «тих, що жили на вигоні», тоді це набуває сенсу. Дослідники погоджуються, що Іванові II Асеню надали допомогу жителі Нижнього Подунав'я, «слов'яни-подоунайці»⁹¹. П. Павлов – прихильник першої версії – свою позицію аргументував повідомленням Акрополіта про перебування царевича в «країні руській», тобто Київському князівстві, а військо Івана II Асеня «τῶν συγκλύδων Ρώσων», на його думку, складалося з бродників або вигінців⁹². Відгомін тих подій знаходимо у «Похвальному слові на чудеса Святого Димитрія Солунського» Іоана Ставракія. Серед союзників Іоана II Асеня тут названо «всякого роду росів, які годуються з гіперборейського клімату»: «τῶν Ρώσ παντοφρῆσαν παντός εκ γένους, ὁλόσα βόσκει κλίμα τὸ ὑπερβόρειον»⁹³. Микита Хоніат «скіфами гіперборейськими» називав лише жителів Галицького князівства⁹⁴, а пізніший автор Никифор Григора писав про велику і густонаселену Русь, розташовану частково «на гіперборейських (північних) землях», або «поміж гіперборейськими горами»⁹⁵.

Є міркування, що деякі болгарські міста в усті Дністра та на Дунаї у Воскресенському літописі були зараховані до руських через пам'ять про їхню участь в болгарських справах у XIII–XIV ст., хоч цьому складно знайти пояснення. Вперше таку думку висловив російський вчений XIX ст. Філіп Брун⁹⁶. П. Павлов, не виключаючи можливості інших подій, пов'язаних з участю русів, за період XII–XIV ст. відзначив, головню, взаємний культурний вплив⁹⁷.

Михайло Бібіков, розглядаючи повідомлення Миколая Месарита – очевидця бунту Іоана Комніна Товстого 1201 р., учасники якого «вимагали, щоб ромеїв не перемагали ні «скіф», ні «болгарин», ні «тавроскіф», ні інші «варвари»⁹⁸, припустив, що в другій половині XII – на межі XIII ст. могли відбуватися русько-візантійські зіткнення⁹⁹. Справді, ця згадка, окрім епізоду участі «тавроскіфів» у боротьбі на боці болгар, жодних інших асоціацій не викликає. За періоду правління Мануїла I та Алексія II Комнінів джерела не дають натяку на можливі візантійсько-галицькі конфлікти. Коли ж до влади в Галичі прийшов Роман Мстиславович, він став союзником імперії проти болгарсько-половецьких військ.

Утворення Другого Болгарського царства та зосередження на Нижньому Дунаї значної кількості половців призвело до заворушень на Балканах. Те, що болгари зуміли організувати повстання, заручитися підтримкою кочовиків і здійснити кілька походів, загрожуючи навіть Константинополю, послабило вплив Візантії на цих теренах, а згодом призвело до втрати її контролю над Нижнім Подунав'ям. Але не можна цілком погодитися із тим, що нібито в першій половині XIII ст. «Нижнє Подунав'я трансформувалося з контактної візантійсько-галицької на контактну болгаро-галицьку зону»¹⁰⁰. Надання болгарам допомоги мало укріпити русько-болгарські відносини¹⁰¹. Окрім половецької присутності, підтримувати владу над Подунав'ям на межі XII–XIII ст. Галицькому князівству заважала політика Угорщини, спрямована на заволодіння Східним Прикарпаттям. Візантійсько-галицькі відносини після Романа Мстиславовича не мали розвитку. Зважаючи на розпачливе становище після 1204 р., імперія намагалася утримати зв'язок із Київською митрополією як, мабуть, останнім важелем впливу на той час.

Отже, бродники восени 1186 р. в ході повстання, та, як засвідчують джерела, ще кілька разів упродовж першої третини XIII ст. надавали військову підтримку болгарам. Хоча, вони – «тавроскіфи» нижньодунайських земель – перебували під впливом Галицького князівства, неможливо довести, що їх участь була ініціативою галицького князя. За хронологією Ярослав Володимирович, справді, міг надати допомогу повстанцям і мав мотив (реакція на вбивство Андроніка Комніна), однак можливість виступу проти імперії видається сумнівною. Адже сам князь у походах участі не брав, лише споряджав війська,

до того ж унікав конфліктів імперії з іншими державами. Вираз «Слова», радше, означав закріплення Подунав'я за Галицьким князівством і те, що угорському королю шлях туди обмежено. Тому Ярославові Володимировичу, який у той час був більше зайнятий проти-стоянням із боярською опозицією, відводиться пасивна роль – безперешкодний пропуск військ через Нижній Дунай на допомогу болгарам. Для бродників, як і половців, військові дії були способом збагатитися, але, не применшуючи значення їх допомоги на першому етапі боротьби, на противагу куманам, їхня роль у повстанні епізодична.

¹ *Бибиков М. В.* Byzantinorossica: Свод византийских свидетельств о Руси. Нарративные памятники. М., 2004. Т. 1. С. 373.

² *Литаврин Г. Г.* Два етюда о восстании Петра и Асеня // *Византия и славяне*. М., 1999. С. 354.

³ *Nicetae Choniatae Orationes et epistulae* // *Corpus fontium historiae Byzantinae*. Berolini, 1972. P. 93.18-22.

⁴ *Котляр М.* Давньоруські корені козацтва // *Українське козацтво: витоки, еволюція, спадщина*. Матеріали міжнародної наукової конференції, присвяченої 500-річчю українського козацтва (Київ–Дніпропетровськ, 13–17 травня 1991 р.). К., 1993. Вип. 1. С. 36; *Литаврин Г. Г.* Два етюда... С. 354; *Успенский Ф. И.* Участие Русских в борьбѣ за независимость // *Успенский Ф. И.* Образование Второго Болгарского царства. Одесса, 1879. С. 35–36; *Князький И. О.* Русь и Степь. М., 1996. С. 61; *Пашуто В. Т.* Внешняя политика Древней Руси. М., 1968. С. 200; *Цанкова-Петкова Г.* България при Асеневци. София, 1978. С. 27.

⁵ *Тихомиров М. Н.* Древняя Русь. М., 1975. С. 33; *Войтович Л. В.* Перша галицька династія // *Генеалогічні записки*. Львів, 2009. Вип. 7. С. 15.

⁶ *Войтович Л. В.* Галицько-болгарські відносини у першій третині XIII століття // *Княжа доба: Історія і культура*. Львів, 2010. Вип. 3. С. 202, 205; *Войтович Л. В.* Границы Галицко-Волынского государства // *Русин*. Международный исторический журнал. Кишенев, 2011. № 3 (25). С. 21.

⁷ *Андреев Й.* История на Второто българско царство. Търново, 1996. С. 32; *Божилев И.* Фамилията на Асеневци (1186–1460). Генеалогия и просопография. София, 1994. С. 29; *Божилев И., Гюзелев В.* История на средновековна България VII–XIV век / *История на България в три тома*. София, 1999. Т. 1. С. 430; *Дуйчев И.* Проучвания върху българското средновековие. София, 1945. С. 55; *Иречекъ К. I.* История болгаръ / *Пер. с чешского Ф. К. Бруна, В. Н. Палаузова*. Одесса, 1878. С. 301–304; *Ritter M.* Die vlacho-bulgarische Rebellion und die Versuche ihrer Niederschlagung durch Kaiser Isaakios II. (1185–1195) // *Byzantinoslavica. Revue internationale des Etudes Byzantines*. Prague, 2013. № 1–2. S. 183.

⁸ *Литаврин Г. Г.* Русско-византийские отношения в XI–XII вв. / *История Византии: В 3 т.* М., 1967. Т. 2. С. 351.

⁹ *Μιχαήλ Ακομινάτου του Χωνιάτου: τα σωζόμενα*. Αθήνα, 1879. Т. А'. Σ. 323.3; *Войтович Л. В.* Перша галицька династія. С. 14; *Бибиков М. В.* Древняя Русь и Византия в свете новых и малоизвестных византийских источников // *Восточная Европа в древности и средневековье*. Чтения памяти члена-корреспондента АН СССР Владимира Терентьевича Пашуто. М., 1978. С. 299–300.

¹⁰ *Юревич О.* Андроник I Комнин / *Пер. с англ. К. Л. Дробинской*. СПб., 2004. С. 242.

¹¹ *Войтович Л. В.* Союз Візантії та Галицько-Волинської держави за династії Ангелів // *Княжа доба: історія і культура*. Львів, 2008. Вип. 2. С. 36; *Литаврин Г. Г.* Становление Второго Болгарского царства и его международное значение в XIII столетии // *Византия и славяне*. М., 1999. С. 372; *Тихомиров М. Н.* Древняя Русь. С. 32; *Maïorov A.* The Alliance between Byzantium and Rus' Before the Conquest of Constantinople by the Crusaders in 1204 // *Russian History*. Brill, 2015. Vol. 42. Issue 3. P. 301.

¹² *Пашуто В. Т.* Внешняя политика... С. 202.

¹³ *Татищев В.* История Российская. В 3 т. М., 2003. Т. 2. С. 272.

¹⁴ Там же. С. 274.

¹⁵ Там же.

¹⁶ *Nicetae Choniatae Historia* // *Corpus fontium historiae Byzantinae*. Berolini, 1975. P. 1: Praefationem et textum continens. Vol. XI, 1: Series Berolinensis. P. 368.

¹⁷ *Ibidem*. P. 368.44-52.

¹⁸ *Ангелов Д. С.* Восстание Асеней и восстановление средневекового Болгарского государства // *Византийский временник*. М., 1986. Т. 47 (72). С. 57; *Каждан А. П., Литаврин Г. Г.* Южнославянские народы под властью Византии // *Очерки истории Византии и южных славян*. СПб., 1998. С. 191; *Литаврин Г. Г.* Новое исследование о восстании в Паристрионе и образовании Второго Болгарского царства // *Византийский Временник*. М., 1980. Т. 41 (66). С. 94; *Madgearu A.* Frontiera dunăreană a Imperiului Bizantin în secolul al XII-lea // *History & Politics*. Chişinău, 2008. № 1–2. P. 124.

¹⁹ *Γεωργίου του Ακροπολίτου Χρονική συγγραφή* // *Bibliotheca scriptorium Graecorum et Romanorum Teubneriana*. Stuttgartiae, 1978. Vol. 1. Σ. 18.6–15.

²⁰ *Nicetae Choniatae Historia*. P. 368. 58-69.

- ²¹ Успенский Ф. И. Образование... С. 109.
- ²² Nicetae Choniatae Historia. P. 374.88–95.
- ²³ Ibid. P. 374.96–97.
- ²⁴ Успенский Ф. И. Образование... С. 117; Madgearu A. Confrontations between Hungary, the Byzantine Empire and Bulgaria for the Belgrade–Vidin Border Region // Transylvanian Review. 2013. Vol. 22. P. 128.
- ²⁵ Литаврин Г. Г. Новое исследование... С. 101.
- ²⁶ Каждан А. П., Литаврин Г. Г. Южнославянские народы... С. 197; Ангелов Д. С. Восстание Асеней... С. 55.
- ²⁷ Литаврин Г. Г. Два етюдa... С. 354; Ангелов Д. С. Восстание Асеней... С. 60.
- ²⁸ Nicetae Choniatae Historia. P. 373.58–59.
- ²⁹ Ibid. P. 374.79–81.
- ³⁰ Ангелов Д. С. Восстание Асеней... С. 61; Литаврин Г. Г. Два етюдa... С. 362.
- ³¹ Ritter M. Die vlaho-bulgarische Rebellion... S. 183.
- ³² Паутово В. Т. Внешняя политика... С. 202–203.
- ³³ Успенский Ф. И. Участие Русских... С. 35–36.
- ³⁴ Fontes rerum Austriacarum: Abt. 2. Diplomataria et acta. Wien, 1857. Vol. 15. P. 18.
- ³⁵ Ibid. P. 23.
- ³⁶ Котляр М. Ф. Русь на Дунаї // Український історичний журнал. К., 1966. № 9. С. 19.
- ³⁷ Котляр М. Давньоруські корені козацтва. С. 38.
- ³⁸ Malingoudis Ph. Die Nachrichten des Nicetas Choniates über die Entstehung des Zweiten Bulgarischen Staates // Byzantina. Thessaloniki, 1978. Vol. 10. P. 136.
- ³⁹ Ипатьевская летопись // Полное собрание русских летописей. М., 1962. Т. 2. С. 342.
- ⁴⁰ Головка О. Б. Слов'яни Північного Причорномор'я доби Київської Русі та проблема витоків українського козацтва // Український історичний журнал. К., 1991. № 11. С. 32. О. Головка висновує, що «бродники у широкому розумінні цього слова – східнослов'янське населення, котре мешкало в Південно-Східній Європі і не підкорялося або майже не підкорялося князівській адміністрації» (Головка О. Б. Слов'яни Північного Причорномор'я... С. 33).
- ⁴¹ Литаврин Г. Г. Два етюдa... С. 355–356.
- ⁴² Malingoudis Ph. Die Nachrichten des Nicetas Choniates... P. 137.
- ⁴³ Ibid.
- ⁴⁴ Литаврин Г. Г. Два етюдa... С. 357.
- ⁴⁵ Дуйчев И. Проучвания върху българското средновековие. С. 55–57, 80.
- ⁴⁶ Виллардуэн Жоффруа де. Взятие Константинополя. Песни труверов / Пер. со старофранц. О. Смолицкой и А. Парина. М., 1984. С. 150–152
- ⁴⁷ Spinei V. The Romanians and the Turkic Nomads North of the Danube Delta from the Tenth to the Mid-Thirteenth Century / East Central and Eastern Europe in the Middle Ages, 450–1450. Leiden–Boston, 2009. P. 159.
- ⁴⁸ Головка О. Б. Слов'яни Північного Причорномор'я... С. 33.
- ⁴⁹ Литаврин Г. Г. Два етюдa... С. 357–359; Maïorov A. The Alliance... P. 300; Головка О. Б. Давня Русь в системі Byzantine Commonwealth // Східний світ. К., 2003. № 1. С. 57.
- ⁵⁰ Ипатьевская летопись. С. 741.
- ⁵¹ Новгородская первая летопись старшего и младшего изводов. М.–Л., 1950. С. 64.
- ⁵² Успенский Ф. И. Образование... С. 100.
- ⁵³ Павлов П. Руски «бродници», политически бегълци и военачалници през XII–XIV в. // Павлов П. Бунтари и авантюристи в средновековна България. Велико Търново, 2000. URL: http://liternet.bg/publish13/p_ravlov/buntari/ruski.htm (дата звернення: 2.08.2016).
- ⁵⁴ Malingoudis Ph. Die Nachrichten des Nicetas Choniates... S. 136.
- ⁵⁵ Литаврин Г. Г. Два етюдa... С. 356, 359.
- ⁵⁶ Malingoudis Ph. Die Nachrichten... S. 135–137; Σαββίδης Α. Γ. Κ. Οι Βυζαντινοί απέναντι στους λαούς του ανατολικού και του βαλκανικού κόσμου (με έμφαση στα τουρκόφωνα φύλα) // Βυζαντινό κράτος και κοινωνία. Σύγχρονες κατευθύνσεις της έρευνας. 2003. Σ. 141–142; Nikolaos Mesarites. Die Palastrevo-lution des Johannes Komnenos / Ed. A. Heisenberg. Würzburg, 1907. P. 58.
- ⁵⁷ Павлов П. Руски «бродници»...
- ⁵⁸ Nicetae Choniatae Historia. P. 523.43–45.
- ⁵⁹ Ibid. P. 532.15–20.
- ⁶⁰ Ibid. P. 129.29–30.
- ⁶¹ Ibid. P. 347.39–40, 348.63–64.
- ⁶² Ibid. P. 312.2–4.
- ⁶³ Ibid. P. 333.50–57.
- ⁶⁴ Ibid. P. 92.47–49.
- ⁶⁵ Ibid. P. 129.29–30.
- ⁶⁶ Ibid. P. 522.28.

- ⁶⁷ Ibid. P. 402.50.
- ⁶⁸ *Успенский Ф. И.* Византийский писатель Никита Акоминать изъ Хонь. СПб., 1874. С. 172–174.
- ⁶⁹ Ioannis Cinnami Epitome rerum ab Ioanne et Alexio Comnenis gestarum // *Corpus Scriptorum Historiae Byzantinae* / Rec. A. Meineke. Bonnae, 1836. Vol. 23. P. 94.11-12, 115.14-16, 232.3-5, 234.22-23, 242.15-17, 246.21-22, 250.1, 262.17-18.
- ⁷⁰ *Тихомиров М. Н.* Древняя Русь. С. 33–34; *Войтович Л. В.* Границы... С. 21.
- ⁷¹ Слово о полку Игореве / Под ред. В. П. Адриановой-Перетц. М.–Л., 1950. С. 22.
- ⁷² *Бибиков М. В.* Byzantinorossica... С. 373.
- ⁷³ *Тихомиров М. Н.* Древняя Русь. С. 31.
- ⁷⁴ Там же. С. 34; *Войтович Л.* Знову про дискусію з приводу автентичності «Слова о полку Игоревім» та стосовно його авторів // *Записки НТШ*. 2008. Т. 256. С. 42.
- ⁷⁵ Nicetae Choniatae Historia. P. 446. 63-75.
- ⁷⁶ Коментар до оригінального тексту «Слова о полку Игоревім» // Слово о плъку ИгоревѢ та його поетичні переклади і переспіви. URL: <http://litopys.org.ua/slovo67/sl28.htm> (дата звернення: 19.08.2016).
- ⁷⁷ *Соколова Л. В.* Троян в «Слове о полку Игореве» (Обзор существующих точек зрения) // *Труды Отдела древнерусской литературы*. Л., 1990. Т. 44. С. 325–362.
- ⁷⁸ *Войтович Л.* Знову про дискусію... С. 47.
- ⁷⁹ *Рожко М. Ф.* Карпатські шляхи та їх оборона // *Український історичний журнал*. К., 1990. № 10. С. 86–89; *Миська Р.* Середньовічні шляхи в Українських Карпатах (стан та перспективи дослідження) // *Археологічні дослідження Львівського університету*. Львів, 2013. Вип. 17. С. 46–53.
- ⁸⁰ *Павлов П.* Къде в «земята на русите» е бил Иван Асен II? / *Павлов П.* Българското средновековие – познато и непознато: Страници от политическата и културната история на България, VII–XV век. Велико Търново, 2008. С. 126.
- ⁸¹ *Летопись великого логофета Георгия Акрополита* / Пер. под ред. бакалавра И. Троицкого // *Византийские истории, переведенные с греческого, при Санкт-Петербургской духовной академии*. СПб., 1863. С. 38; Γεωργίου του Ακροπολίτου Χρονική συγγραφή. Ρ. 33.
- ⁸² *Павлов П.* България и нейните съюзници от Северното Причерноморие (XII–XIV в.) // *Българите в Северното Причерноморие. Изследвания и материали*. 2000. Т. 9. С. 57.
- ⁸³ *Пауцто В. Т.* Внешняя политика... С. 266.
- ⁸⁴ *История Болгарии в двух томах* / Под ред. П. Н. Третякова, С. А. Никитина, Л. Б. Валева. М., 1954. Т. 1. С. 140; *Цанкова-Петкова Г.* България при Асеневци. С. 88, 109.
- ⁸⁵ *Божилков И.* Фамилията на Асеневци... С. 77; *Макушев В.* Болгария въ концѣ XII и въ первой половинѣ XIII вѣка // *Варшавскія университетскія извѣстія*. Варшава, 1872. С. 53.
- ⁸⁶ *Войтович Л. В.* Галицько-болгарські відносини... С. 206, 208.
- ⁸⁷ Там само.
- ⁸⁸ *Пауцто В. Т.* Внешняя политика... С. 266.
- ⁸⁹ *Граля И.* Царьград и Rhosia Mikra: о спорных вопросах византийско-русских отношений в XIII–XIV веках // *Colloquia Russica. Материалы V Международной научной конференции, Спешская капитула, 16–18 октября 2014 г.* Краков, Братислава, 2015. Т. 5. Русь и Центральная Европа в XI–XIV веках. С. 345.
- ⁹⁰ *Пауцто В. Т.* Очерки по истории Галицко-Волынской Руси. М., 1950. С. 169; *Вегерчук С. М.* Етносоціальне походження вигнанців і бродників у Галицькому Пониззі // *Наукові праці Чорноморського державного університету імені Петра Могили. Серія: Історія*. Миколаїв, 2006. Т. 48. Вип. 35. С. 9.
- ⁹¹ *Головко О. Б.* Слов'яни Північного Причорномор'я... С. 31; *Цанкова-Петкова Г.* България при Асеневци. С. 109; *Войтович Л. В.* Галицько-болгарські відносини... С. 209.
- ⁹² *Павлов П.* Руски «бродници»... ; *Павлов П.* България и нейните съюзници... С. 57.
- ⁹³ Ioannis Stauracii Oratio landatoria de Sancti Myroblytae Demetris Miraculis // *Гръцки извори за българската история*. София, 1980. Т. 10. P. 129.
- ⁹⁴ Nicetae Choniatae Historia. P. 129.29-30.
- ⁹⁵ Nicephorii Gregorae Historiae Byzantinae // *Corpus scriptorium Historiae Byzantinae*. Bonnae, 1855. Vol. 3. P. 199. 13-15, 511.17-18.
- ⁹⁶ *Брунъ Ф.* Догадки касательно участия русских въ дѣлахъ Болгаріи въ XIII и XIV столѣтіяхъ // *Журналъ Министерства народнаго просвѣщенія*. СПб, 1878. Ч. 200. С. 228.
- ⁹⁷ *Павлов П.* Руски «бродници»...
- ⁹⁸ *Nikolaos Mesarites.* Die Palastrevolution... S. 21.11–15.
- ⁹⁹ *Бибиков М. В.* Древняя Русь и Византия... С. 301.
- ¹⁰⁰ *Войтович Л. В.* Галицько-болгарські відносини... С. 211.
- ¹⁰¹ *Пауцто В. Т.* Внешняя политика... С. 266.

ВІЗАНТІЙСЬКИЙ ЧИННИК У КОНТЕКСТІ ЄВРОПЕЙСЬКОЇ ПОЛІТИКИ ГАЛИЦЬКО-ВОЛИНСЬКОГО КНЯЗЯ РОМАНА МСТИСЛАВОВИЧА

Т. О. Чугуй

Чугуй Т. О. Візантійський чинник у контексті європейської політики галицько-волинського князя Романа Мстиславовича. Стаття аналізує дослідження в історіографії питання взаємин галицько-волинського князя Романа з Візантійською імперією, на основі джерельної бази розкриває особливості міждержавних відносин Русі, Візантії та європейських країн наприкінці XII – на початку XIII ст. Розглядаються питання з'ясування обставин укладення другого шлюбу Романа Мстиславовича, різні гіпотези щодо походження великої княгині Романової, зв'язок нового галицько-візантійського політичного союзу з військовими походами князя Романа на половців. Простежуються недостатньо відомі аспекти зовнішньої політики галицько-волинського правителя. Зроблено висновки про роль Романа Мстиславовича у тогочасній політичній системі. Усе це є важливим для правильного розуміння історичного розвитку русько-візантійських відносин.

Ключові слова: Роман Мстиславович; Русь; Візантія; міждержавні відносини; галицько-візантійський політичний союз; військові походи.

Чугуй Т. О. Византийский фактор в контекста на европейската политика на галицко-волинския княз Роман Мстиславович. Статията анализира изследванията в историографията по въпроса на отношенията на галицко-волинския княз Роман с Византийската империя, на основата на изворната база разкрива особеностите на междудържавните отношения на Рус, Византия и европейските страни в края на XII – началото на XIII в. Разглеждат се въпросите за изясняване на обстоятелствата около сключването на втория брак на Роман Мстиславович, различни хипотези относно произхода на великата княгиня Романова, връзката на новия галицко-византийски политически съюз с военните походи на княз Роман срещу куманите. Проследяват се недостатъчно известни аспекти на външната политика на галицко-волинския владетел. Направени са изводи за ролята на Роман Мстиславович в тогавашната политическа система. Всичко това е важно за правилното разбиране на историческото развитие на руско-византийските отношения.

Ключови думи: Роман Мстиславович; Рус; Византия; междудържавни отношения; галицко-византийски политически съюз; военни походи.

Chuguy T. O. Byzantine Factor in the Context of the European Politics of Galich-Volyn prince Roman Mstislavovich. The paper analyses the investigations of problem of relations of Galich-Volyn prince Roman with Byzantine Empire in historiography, reveals peculiarities of interstate relations of Rus', Byzantium and European countries at the end of the 12th and the beginning of the 13th centuries on the basis of source ground. The problems of clarifying the circumstances of the second marriage of Roman Mstislavovich, different hypotheses of the origin of Great princess Romanova, the connection of the new Galich-Byzantine political union with military campaigns of prince Roman against polovtzy are considered. Little known aspects of the foreign policy of Galich-Volyn leader are traced. The conclusions about the role of Roman Mstislavovich in the political system of that time have been drawn. All this is important for proper understanding of the historical development of the Rus'-Byzantine relations.

Keywords: Roman Mstislavovich; Rus'; Byzantium; interstate relations; Galich-Byzantine political union; military campaigns.

Актуальність обраної нами теми пов'язана з недостатньо повним дослідженням в історіографії питання ролі візантійського чинника у житті князя Романа. Діяльності Романа Мстиславовича приділило увагу чимало істориків, однак питання його ролі в русько-візантійських відносинах детальніше розглянули лише В. Пашуто, Н. Полонська-Василенко, М. Левченко, М. Когляр, Д. Оболенський, Є. Граля, О. Каждан¹. З-поміж новіших наукових розробок необхідно відзначити праці О. Головка, Л. Войтовича, В. Грабовецького, О. Майорова, О. Толочка, Д. Домбровського і В. Нагірного².

Особливого виділення заслуговують книги: «Роман Мстиславович, князь Волинський і Галицький» П. Кралоука³, «Князь Роман Мстиславич та його доба: нариси з історії полі-

тичного життя Південної Русі XII – початку XIII століття» О. Головка⁴, «Галицько-волинський князь Роман Мстиславич. Володар, воїн, дипломат» О. Майорова⁵ і «Меч Романа Галицького. Князь Роман Мстиславич в історії, епосі та легендах» А. Горковенка⁶. Вони стали результатом аналітичного осмислення життєвого шляху князя Романа.

Незважаючи на значний комплекс робіт, здійснених переважно українськими науковцями, остаточно дослідженою темою життєдіяльності Романа Мстиславовича вважати не можна. Метою автора статті є прагнення на основі вивчення джерельної бази і наукової літератури об'єктивно прослідкувати візантійський чинник у діяльності князя Романа. З'ясувати це питання можна на підставі таких письмових джерел, як «Галицько-Волинський»⁷, «Суздальський»⁸ і «Густинський»⁹ літописи, «Історія» М. Хоніята¹⁰.

Надзвичайно важливою і знаковою подією в історії України є друге й остаточно запанування Романа Мстиславовича в Галичі 1199 р.¹¹ Відбулося це після смерті останнього князя з династії галицьких Ростиславовичів – Володимира Ярославовича, який не залишив по собі законних спадкоємців. Посівши в Галичі, князь Роман об'єднав під своєю зверхністю два князівства – Галицьке і Волинське, утворивши Галицько-Волинське князівство, що значно значно підняло його авторитет на Русі. Саме в об'єднанні князь бачив силу, а не в роздробленості, яка на той час була притаманна багатьом європейським країнам. Будучи ще волинським правителем, Роман повів нову політику. Щоб зміцнити свою владу, він вирішив спиратися не лише на боярство, а й на міщанство.

Важливо звернути увагу на оповідання, уміщене в «Суздальському літописі» під 1202 р. У ньому подано повідомлення про порозуміння великого князя київського Рюрика Ростиславовича з чернігівськими Ольговичами. Разом вони вирішили йти військовим походом проти князя Романа, щоб відібрати в нього Галичину і настановити там князя з родини Ольговичів. Довідавшись про це, Роман Мстиславович зібрав галицькі та волинські війська і вирушив походом на Київ. «Тоді Володимировичі покинули Рюрика й поїхали до Романа, а й чорні клобуки зібралися всі й поїхали до Романа»¹². Коли Роман Мстиславович підійшов до Києва, народне віче проголосило Романа своїм князем, далі мешканці міста самі відкрили йому Подільську браму на Копиревому кінці.

Внаслідок переговорів із Рюриком Ростиславовичем і Ольговичами була укладена угода: Ольговичі мали повернутися на Чернігівщину; Рюрик зрікався Києва та їхав до Вруччя (Овруча), отримавши свою стару волость у Руській землі. Князь Роман вирішив не залишатися у Києві, а повернувся до Галича. «Суздальський літопис» повідомляє, що Всеволод Велике Гніздо і Роман Мстиславович посадили князем у Києві двоюрідного брата Романа – луцького князя Інгвара Ярославовича¹³. Показово, що «Густинський літопис» називає його намісником Романа¹⁴.

Необхідно зазначити, що в науковій літературі немає однозначного погляду на датування описаного вище походу галицько-волинського князя на Київ. Так, М. Бережков уважав, що він відбувся 1200 р.¹⁵ С. Соловйов¹⁶, Л. Махновець¹⁷ і Л. Войтович¹⁸ сходяться на думці, що похід був 1201 р., В. Пашуто¹⁹, Б. Рибаків²⁰, І. Крип'якевич²¹, М. Котляр²² – 1202 р. М. Грушевський уважав, що ці події відносяться до 1200–1201 рр.²³ О. Головка відмічає, що похід відбувся в кінці 1200 – на початку 1201 рр.²⁴, що є найвірогіднішим.

Підтвердженням залежності Києва від Романа Мстиславовича є військові походи галицько-волинського князя на половців із метою відведення загрози їхніх нападів на Руську землю. Науковці по-різному вираховували час першого переможного походу. Так, М. Котляр, аналізуючи текст «Історії» візантійського автора М. Хоніята, ще 1965 р. висловив думку про те, що перший похід відбувся в 1197–1198 рр.²⁵ Цю тезу згодом підтримали І. Князький²⁶, О. Головка²⁷, Л. Войтович²⁸. М. Котляр вважає, що князь Роман загалом здійснив три переможні походи на половців. Час другого походу він датує зимою 1202 р.²⁹ Натомість М. Грушевський пише, що перший похід було здійснено у кінці 1200 – або на початку 1201 рр.³⁰, М. Бережков – узимку 1200–1201 рр.³¹, Л. Войтович – влітку 1201 р.³², Л. Махновець – узимку 1201–1202 рр.³³, М. Левченко³⁴, О. Майоров – осінь/зима 1200–1201 рр. або рання весна 1201 р.³⁵, В. Пашуто³⁶, Б. Рибаків³⁷ – 1202 р., І. Крип'якевич – узимку 1202 р.³⁸ Із часом, О. Головка у справі датування походу також зупинився на зимі 1201–1202 рр.³⁹

На наш погляд, військовий похід князя Романа відбувся взимку 1200–1201 рр., оскільки М. Хоніят у своєму тексті чітко називає Романа Мстиславовича князем галицьким, а

його військо – численним⁴⁰. Навряд чи міг Роман ще до створення об'єднаного Галицько-Волинського князівства мати достатньо можливостей, щоб надати серйозну військову допомогу Візантійській імперії в боротьбі з половцями. Крім того, вже у кінці 1201 – на початку 1202 рр. було укладено мирний договір між Візантією і Болгарією. Половці відтоді мали захищати свої землі й не могли допомагати болгарам у нападах на Візантію. Імперія визнала незалежність Болгарії, при цьому повернула собі території Фракії.

Таким чином, узимку 1200–1201 рр. половці вдерлися на Переяславщину і Київщину. Князь Роман наздогнав нападників уже тоді, коли вони поверталися назад, за р. Рось: «... узяв (Роман) половецькі вежі й привів багато полонених. Він відібрав також від них (половців) дуже багато християн (невільників)»⁴¹. Зауважимо, що похід Романа Мстиславовича відбувся без підтримки інших впливових князів Південно-Західної Русі.

Похід на половців був викликаний тим, що князь Роман мав дружні відносини з Візантією. Відомо, що у травні 1200 р. у Константинополі перебувало посольство від галицько-волинського князя, яке очолював боярин Твердята Остромирич⁴². Наявність цього посольства є доказом добросусідських відносин. На думку О. Майорова, Роман Мстиславович у цей час удруге одружився. Його обраницею стала родичка візантійського імператора Алексія III Ангела – Єфросинія. Шлюб «мав укріпити новий військово-політичний союз»⁴³. Л. Махновець датує укладення другого шлюбу князя Романа 1200 р.⁴⁴ Л. Войтович пише, що союз із Візантією «не тільки підняв престиж Романа, але й сприяв його закріпленню на галицькому престолі»⁴⁵.

Дискусія щодо питання походження другої дружини Романа Мстиславовича триває вже багато часу. Існує декілька версій походження великої княгині Романової. За однією з них, княгиня походила з волинських бояр. Про це писали В. Пашуто⁴⁶, Н. Полонська-Василенко⁴⁷, М. Котляр⁴⁸, О. Головка⁴⁹. Згодом О. Головка почав схилитися до версії про візантійське походження княгині⁵⁰. Заперечили версію про боярське походження княгині дослідники Я. Беняк⁵¹ і П. Грицак⁵². Останній зауважив, що вона була споріднена з угорською, польською і візантійською династіями.

Згідно з версією Л. Дроби⁵³, В. Абрагама⁵⁴, Б. Влодарського⁵⁵, В. Луціва⁵⁶, Ю. Форманна⁵⁷, княгиня була католицкою. Існують навіть такі версії, як згодом М. Чубатого про те, що княгиня була донькою Святослава Мстиславовича або Інгваря Ярославовича⁵⁸. Проте, такий шлюб був би порушенням церковних канонів. О. Толочко пішов іще далі, припустивши, що друга дружина князя Романа походила з простолюдинів, а їхній шлюб був незаконним⁵⁹. Проте, навряд чи угорський король і малопольський князь підтримували б велику княгиню Романову після загибелі її чоловіка 1205 р., коли вона б не мала знатного походження.

М. Грушевський називав другу дружину галицько-волинського князя «католицькою принцесою»⁶⁰. С. Томашівський⁶¹, І. Крип'якевич⁶², не заглиблюючись у питання походження великої княгині Романової, відмітили, що вона була ятрівкою, тобто жінкою брата угорського короля Андрія II. Варто зауважити, що Роман і Андрій II – троюрідні брати, а великий князь київський Мстислав Володимирович був прадідом Романа Мстиславовича, Андрія II і Лешка Бялого.

Незважаючи на те, що російський візантиніст О. Кашдан висловив сумнів щодо візантійського походження другої дружини Романа та її спорідненості з династією Ангелів, назвавши версію М. Баумгартена – гіпотезою⁶³, її дотримується ціла низка дослідників, зокрема Й. Майлат⁶⁴, М. Баумгартен (найвірогідніше донька Ісаака II від першого шлюбу)⁶⁵, Є. Граля⁶⁶, Д. Домбровський⁶⁷, Л. Войтович⁶⁸, О. Майоров⁶⁹, В. Нагірний⁷⁰. Цікаво, що версія про візантійське походження другої дружини Романа Мстиславовича має декілька підверсій. Так, на думку Є. Гралі – Марія (чернече ім'я – Анна) походила зі знатного візантійського роду Каматеросів і була родичкою імператриці Єфросинії, дружини Алексія III Ангела. Шлюб Романа з Марією дослідник датує 1199 р.⁷¹ Цікаво, що в 1198–1206 рр. Константинопольським патріархом був Іоанн X Каматерос, який міг вплинути на митрополита Київського, щоб він дозволив князеві Роману удруге одружитися.

На думку Л. Махновця⁷², яку згодом підтримав Д. Домбровський⁷³, друга дружина князя Романа могла бути донькою імператора Ісаака II Ангела і його другої дружини – Маргарити-Марії. Однак О. Майоров заперечує це через надто юний вік Маргарити-Марії

Угорської і пізніші плани її брата – короля Андрія II видати свою доньку Марію заміж за Данила Романовича⁷⁴. О. Майоров уважає, що великою княгинєю Романовою могла бути старша донька імператора Ісаака II Ангела, яка тривалий час була черницею⁷⁵. Її світське ім'я було Єфросинія, а чернече – Марія або Анна⁷⁶. Після дворцевого перевороту 1195 р. візантійським імператором став її дядько – Алексій III Ангел, який згодом повернув племенницю з чернецтва, що було можливим у Візантії, і видав заміж за князя Романа близько 1200 р.⁷⁷ З часом, Л. Войтович також дійшов висновку про те, що версія Л. Махновця не відповідає хронології⁷⁸.

Важливим дискусійним питанням є час другого одруження Романа Мстиславовича. Так, якщо Є. Граля⁷⁹, Д. Домбровський⁸⁰ і В. Нагірний⁸¹ вважають, що ця подія відбулася 1199 р., то Л. Войтович⁸² і О. Майоров⁸³ – 1200 р., а О. Толочко⁸⁴ – кінець 1202 – початок 1203 рр. На нашу думку, князь Роман міг удруге одружитися не раніше 1200 р.

Отже, галицько-волинський князь Роман уклав із Візантією союзна угоду про спільні дії проти половців. Невипадково візантійський історик М. Хоніят повідомляє, що похід князя Романа на половців був викликаний жалем до людей Візантії, над якою нависла половецька загроза (особливо після болгарсько-половецької угоди 1186 р.). За словами М. Хоніята, князь галицький Роман, швидко приготувавшись, зібрав хоробру і численну дружину, напав на куманів (половців), розграбував і спустошив їхню землю. Повторив це декілька разів, зупинивши набіги куманів, надавши єдиновірному народу несподівану допомогу⁸⁵. Історик також зазначає те, що Роман Мстиславович розпочав боротьбу з половцями на прохання імперії, поступаючись благанням свого архіпастиря.

Візантійський історик Ф. Скутаріот у «Хроніці Аноніма Сафи» пише, що наступного року після куманів (половців), влахи, вирушивши в похід, без втрат повернулися додому. Вони не переставали б нападати на Візантію, якби не найхристиянніший народ роси не виступив мужньо проти них на прохання імператора. Правитель Галичини Роман зібрав численне й достославне військо, раптово напав на землю куманів, зруйнував і знищив її, зробивши це багато разів на славу християнській вірі. Так він зупинив набіги куманів⁸⁶.

Не можна забувати і ще про один важливий чинник. Зайнявши пониззя Дністра і Дунаю, половці перекрили торговельний «Бурштиновий шлях» від Балтійського моря через Галич по Дністру до Понту (Чорного моря). Це могла бути ще одна причина військового походу Романа Мстиславовича на половців, адже від виходу до моря залежала торгівля в південно-східному напрямі.

Незалежно від причин, що зумовили військовий похід, він виявився вдалим. Унаслідок цього до Галицько-Волинського князівства знову були приєднані території пониззя Дністра і Дунаю, удалося відвернути половецьку загрозу від Візантії. Авторитет князя Романа значно зріс не тільки на Русі, а й за її межами.

Встановлення влади галицько-волинського князя Романа Мстиславовича над Києвом викликало обурення в Рюрика Ростиславовича. Він на початку січня 1203 р. разом із чернігівськими Ольговичами і половцями зайняли, пограбували і попалили Київ. Літописець так охарактеризував те, що сталося: «... такого лиха не було над Києвом від хрещення»⁸⁷. Усе це зробив Рюрик, який донедавна завзято обороняв Київ від половців, щоб відомстити киянам за їхній перехід на бік Романа. Після такого страшного погрому міста, князь Рюрик не зостався у Києві, а відправився у Вручій, залишивши в столиці свою військову залогу. На думку М. Грушевського, справжнім автором другого погрому Києва був володимирозудальський князь Всеволод Велике Гніздо, оскільки він, згідно з даними «Суздальського літопису», дуже легко пробачив руйнування Руської землі, будучи «боголюбивим» і «милосердним»⁸⁸.

Дізнавшись про трагічні події, Роман Мстиславович вирушив до Вручя. 16 лютого 1203 р. було укладено угоду, згідно з якою Рюрик Ростиславович став правителем Києва, відмовившись при цьому від союзу з Ольговичами і половцями. Підтвердженням вищого статусу Романа, ніж Рюрика є те, що у Візантії визнавали Романа Мстиславовича великим князем (igemon), а Рюрика – лише правителем (diepon) Києва⁸⁹. У Новгороді також називали Романа великим князем⁹⁰.

Цілком можливо, що київські справи не пройшли без втручання Всеволода Велике Гніздо. Проте, на наш погляд, є помилковою думка Дж. Феннела про те, що реальна влада на Русі продовжувала зосереджуватися в руках суздальського князя⁹¹. Натомість слушною

є теза О. Головка⁹², котру згодом підтримав М. Кучинко, згідно з якою князь Роман створив систему «колективного патронату» над столицею двох наймогутніших володарів на Русі⁹³. О. Майоров називає цю систему «колективним сюзеренітетом»⁹⁴.

Саме тут яскраво проявилася мудрість, витривалість і гнучкість галицько-волинського князя Романа, його прагнення встановити мир у Руській землі. Як наслідок – союз Рюрика Ростиславовича з Ольговичами і половцями було зруйновано, а вже в першій половині 1203 р. відбувся спільний військовий похід князів Романа Мстиславовича, Рюрика Ростиславовича з племінниками Мстиславовичами і сина Всеволода Велике Гніздо – Ярославля переяславського на половців. На думку О. Головка, цим походом Роман здійснив свій намір – розколоти, посварити й ослабити своїх суперників⁹⁵. Варто зауважити, що військовий похід був спрямований також для захисту інтересів Візантії.

Історики по-різному вираховують датування другого військового походу князя Романа на половців. Так, І. Крип'якевич⁹⁶ і М. Котляр⁹⁷ пишуть, що він відбувся взимку 1204 р. М. Грушевський називав часом походу зиму 1203–1204 рр.⁹⁸, Б. Рибак⁹⁹ і Л. Войтович¹⁰⁰ вважають, що це було 1203 р., Л. Махновець¹⁰¹, Дж. Феннел¹⁰² і О. Головка¹⁰³ – пізньою зимою 1203 або ранньою весною 1204 рр., М. Волощук – 1204 р.¹⁰⁴ О. Толочко – 1205 р.¹⁰⁵ О. Майоров пише, що похід мав статися у березні 1203 р., ще до першої облоги Константинополя в липні 1203 р.¹⁰⁶ Такий висновок є найвірогіднішим.

Головним є те, що похід виявився дуже вдалим. Закінчився він повною перемогою і взяттям у полон великої кількості половців і визволенням невільників. Із приводу походів Романа Мстиславовича на половців у «Галицько-Волинському літописі» пишеться: «Він бо кинувся був на поганих, як той лев, сердитий же був, як та рись, і губив [їх], як той крокодил, і переходив землю їх, як той орел, а хоробрий був, як той тур, бо він ревню наслідував предка свого Мономаха ...»¹⁰⁷.

Виникає закономірне питання, у чому криється секрет успіху військових походів князя Романа на половців? Відповідь – галицько-волинський князь перед цим реформував своє військо. Головними змінами стали: заміна кольчуги на вдосконалений панцир, перетворення руської кінноти на важкоозброєну лицарську кінноту. На думку дослідника військової справи В. Кійка, Роман Мстиславович створив одну з кращих кінних дружин у Східній Європі, запровадивши залізні нагрудники і шоломи «латинські»¹⁰⁸.

У середовищі руських князів, які поверталися з походу на половців, на раді у Треполі виникла суперечка щодо розподілу волостей у Руській землі відповідно до особистого внеску в її захист. Розгніваний Роман Мстиславович «піймав Рюрика, післав (його) до Києва й постриг у черці, так само його жінку й дочку ...»¹⁰⁹. Згідно з даними «Новгородського літопису», волинського боярина-воеводу В'ячеслава князь Роман того ж літа скерував до Києва, щоб там постригти Рюрика у ченці¹¹⁰. Крім того, Роман Мстиславович забрав у Рюрика всі його волості у Руській землі. М. Хоніят із цього приводу написав, що Роман, як міцніший силою і славіший мистецтвом, здобув перемогу, при цьому також знищив багато куманів, які допомагали в боротьбі Рюрику, складаючи сильнішу і могутнішу частину його війська¹¹¹.

Підпорядкувавши собі Київ, Роман Мстиславович пробув у ньому два тижні й відправився до Галича, залишивши правителем у Києві Інгваря Ярославовича. Згодом, на прохання Всеволода Велике Гніздо, князь Роман настановив правителем у Києві зятя володимиро-суздальського князя – Ростислава Рюриковича¹¹², який став васалом галицько-волинського володаря. Чернігівські ж Ольговичі визнали такий стан справ на Русі.

Отже, Роман Мстиславович фактично став господарем у Руській землі, піднісши свою владу над Києвом. На наш погляд, це стало можливим завдяки успішним походам на половців, оскільки військові перемоги різко піднесли авторитет галицько-волинського князя. М. Грушевський слушно зауважив, що ці чинники зробили Романа «зверхником українських земель»¹¹³. Дійсно, у землях Південно-Західної Русі в ті часи не було жодного настільки могутнього князя. Не випадково «Галицько-Волинський літопис» називає Романа Мстиславовича «великим князем», «вікопомним самодержцем усієї Русі»¹¹⁴. Цікаво, що це є перше вживання терміну самодержець щодо руського князя у літописі.

П. Толочко й О. Толочко вірно зауважили, що відновлення політичної єдності Південної Русі від Карпат і Дунаю до Дніпра «було видатною подією в її державному житті, хоча й не здалося Романові кінцевою метою його державницьких амбіцій»¹¹⁵. Про те,

що князь Роман не просто прагнув мати велику владу, а й хотів максимально використати її для розв'язання нагальних проблем Русі, переконливо свідчить проект «доброго порядку». Зміст цього проекту під 1203 р. першим переказав російський історик В. Тагищев¹¹⁶.

Головна мета проекту «доброго порядку» – запровадження у шести основних руських князівствах майорату для забезпечення цілісності Русі, на чолі якої мав стояти могутній великий князь київський. Останнього мали спільно обирати шість найсильніших («старших») князів (володимирський (суздальський), чернігівський, галицький, смоленський, полоцький і рязанський). Інші, незначні за впливом князі («молодші»), повинні були прийняти рішення «старших», виконувати їхні ухвали та доручення. У випадку виникнення князівських міжусобиць, великий князь київський мав право засудити нападника й помирити ворогів, а у разі потреби – застосувати військову силу разом із місцевими князями для відновлення порядку. У ситуації, коли одному з князів загрожували б іноземні вороги і він сам не в змоззі дати збройну відсіч, великий князь київський, узгодивши з іншими «старшими» князями, направляє допомогу від усієї Русі. Задум Романа Мстиславовича – це ідея, котра могла сконсолідувати князів, об'єднати руські землі, припинити міжусобиці. Як вірно зауважив М. Котляр, проект «доброго порядку» свідчить про те, що князь Роман «був людиною, яка стояла на голову вище від багатьох інших князів і феодалів, відзначалася неабиякою державною мудрістю»¹¹⁷.

Маємо зауважити: проект «доброго порядку» з'явився внаслідок активного розвитку русько-візантійсько-німецьких відносин. Так, на думку О. Майорова, князь Роман 1203 р. міг відвідати Ерфурт, де зустрівся з Філіппом Швабським, який був одружений з рідною сестрою (Триною) другої дружини галицько-волинського правителя (Сфросинії)¹¹⁸. Дослідник вважає, що проект «доброго порядку» виник під впливом відвідин Романом Мстиславовичем Німеччини влітку 1203 р., ймовірно восени того ж року [Там само]. Л. Войтович також зазначає, що князь Роман при створенні проекту «доброго порядку» запозичив ідеї німецького проекту Вельфів¹¹⁹, який регламентував вибори імператора Священної Римської імперії. Таким чином, налагодження русько-німецьких відносин відбулося завдяки візантійським родинним зв'язкам.

Однак проектowi «доброго порядку» не судилося здійснитися. На пропозицію князя Романа зустрітися на з'їзді у Києві й обговорити це питання з метою створення чіткого статуту, князі не погодилися. Це переконливо свідчить про те, що вони остерігалися прагнень галицько-волинського правителя зменшити їхній суверенітет. Незважаючи на ці обставини, Роман Мстиславович залишався повноправним господарем усієї Правобережної України-Русі.

Великий авторитет галицько-волинського князя підтверджується характером його відносин із правителями інших держав. Добрими вони були з Андрієм II (Ендре), якого Роман Мстиславович підтримував у боротьбі за угорський престол проти його брата Емеріка (Імре), союзника німецького імператора Оттона IV Вельфа. У першій половині 1205 р. Андрій II став угорським королем. Відомо також, що між Романом, Андрієм II і польським князем Лешком Бялим існувала угода, згідно з якою у разі загибелі одного з правителів, інші мали опікуватися його дітьми, взявши їх під свій захист¹²⁰.

Були широковідомі на Русі та за її межами зв'язки Романа з візантійським імператорським двором. Саме цим пояснюється поява напівлегенди, пов'язаної з іменем галицько-волинського князя – оповідання про втечу візантійського імператора Алексія III Ангела до Галичини після взяття хрестоносцями в облогу Константинополя під час IV Хрестового походу в 1203 р. Алексій III був милостиво і прихильно прийнятий князем Русі Романом і деякий час перебував у нього¹²¹.

Оповідання визнали таким, що відображає справжні події, Д. Зубрицький, М. Дашкевич, О. Андріяшев, В. Мавродін, Д. Лихачов, Т. Коструба, Ю. Форсманн, Г. Принцінг, Б. Рибаків, Д. Александров, В. Борисенко, Н. Яковенко, В. Грабовецький, Я. Ісаєвич, Л. Войтович, В. Ідзьо¹²². М. Грушевський, В. Нагірний висловили сумніви щодо його реальності¹²³. М. Котляр узагалі заперечив можливість перебування Алексія III в Галичині¹²⁴. Є. Граля вважає, що Длугошовий Аскарій – це не Алексій III, а нікейський імператор Федор I Ласкаріс, який свого часу втік із Константинополя до Херсонесу Фракійського і Галатії в Малій Азії¹²⁵. Проте це твердження спростував О. Майоров¹²⁶.

Для того, щоби розібратися у цьому складному питанні, необхідно провести реконструкцію історичних подій. Варто відзначити: візантійський імператор Алексій III уперше рятувався втечею з Константинополя ще 1202 р. Він попрямував до Німеччини, до короля Філіппа Швабського, якого просив повернути йому трон¹²⁷. Король Філіпп дійсно втрутився і посприяв вирішенню цього питання.

Друга втеча Алексія III відбулася в ніч на 18 липня 1203 р. під час першого штурму Константинополя хрестоносцями. Зі столиці Візантійської імперії Алексій III швидко попрямував у Девельт (Бургас), після чого далі, у Адріанополь¹²⁸. Туди ж навздогін вирушив і новий імператор, племінник Алексія III – Алексій IV. Шукаючи свого попередника, він обійшов міста Фракії.

У хроніці «Балдуїн Константинопольський» і «Генуезьких анналах» указується, що з Константинополя Алексій III утік до «короля валахів»¹²⁹, тобто болгарського царя Івана Калояна, коронованого у листопаді 1204 р. папським легатом королівською короною. У «Новій церковній історії» 1294–1313 рр. Бартоломео дель Фіядоні (Птолемей із Лукки) писав, що візантійський імператор Аскарій з Константинополя попрямував до Херсонесу, звідти до Галатії, яка нині є частиною Росії¹³⁰. Цікаво, що в іноземних джерелах, особливо арабських, візантійські імператори іменуються «Ласкарісами» незалежно від їхніх справжніх імен¹³¹. Тому О. Майоров справедливо вважає, що це міг бути тільки Алексій III¹³². На цьому тлі логічним є висновок Л. Войтовича про те, що союз Візантії з Галицько-Волинською державою «був, безперечно, чи не найбільшим зовнішньополітичним успіхом династії Ангелів»¹³³, оскільки галицько-волинський князь Роман виявився надійним політичним союзником.

Далі доля Алексія III склалася наступним чином. У квітні 1204 р. він з'явився в Мосінополі. На зустріч до Алексія III прибув його зять, новий візантійський імператор Алексій V Мурчуфл, який перед цим убив Алексія IV. Проте й він утік з Константинополя в ніч на 13 квітня 1204 р. Того ж дня імператором було проголошено Константина Ласкаріса, який через декілька годин також утік з Константинополя, після чого хрестоносці взяли столицю штурмом.

За наказом Алексія III, його зятя – Алексія V осліпили. В середині червня 1204 р. імператор нової Латинської імперії Балдуїн (Бодуен) I змусив Алексія III тікати до Фессалоніки, яка в серпні 1204 р. перейшла під владу Балдуїна I. При спробі втечі з обложеного Корінфа весною 1205 р. Алексій III потрапив у полон до маркіза Боніфатія Монферратського (головнокомандувача хрестоносців, родича і сподвижника Філіппа Швабського). Боніфатій відправив Алексія III до своїх володінь в Італії. У 1208–1209 рр. полоненого викупив його двоюрідний брат – правитель Епіру Михаїл I Ангел. Після цього Алексій III разом із іконійським султаном Гійасом ад-Діном Кай-Хосровом I розпочав боротьбу за владу з Феодором I Ласкарісом – імператором Нікейської імперії, що постала на уламках Візантії. У битві біля Антіохії 17 червня 1211 р. Алексій III потрапив у полон і був осліплений, після чого ув'язнений в одному з монастирів Нікеї, де згодом і помер.

На думку О. Майорова, зміни у ставленні Романа Мстиславовича до католицької церкви відбулися в останні роки його життя і були пов'язані саме з подіями IV Хрестового походу, захопленням і пограбуванням Константинополя¹³⁴. Тому не дивно, що коли папа Римський Інокентій III, дізнавшись про славіні перемоги князя Романа, 1204 р. скерував до нього послів із пропозицією перейти до католицької віри (за це він обіцяв Романові королівську корону і допомогу меча Св. Петра для подальших завоювань)¹³⁵. Проте князь Роман рішуче відмовився від пропозиції понтифіка, виразивши таким чином своє ставлення до католицизму. Л. Войтович допускає, що відмова Романа Мстиславовича від королівської корони відбулася внаслідок переговорів із Алексієм III¹³⁶.

На характері відносин князя Романа з Інокентієм III також відбивалися його стосунки з німецькими правителями. Галицько-волинський володар підтримував родину Гогенштауфенів у її боротьбі за імператорський престол Священної Римської імперії. Відповідно він виступав проти родини Вельфів, яких у ті часи підтримував папа Римський.

Відносини князя Романа з польськими правителями були непростими. Після смерті Мешка III Старого 13 лютого 1203 р. малопольський князь Лешко Бялий фактично став сюзереном польських земель. Знаючи це, Роман Мстиславович захотів отримати винагороду від Лешка Бялого за свою попередню допомогу. Однак той не погодився на це. Тоді

навесні 1204 р. галицько-волинський князь здійснив військовий похід на Малу Польщу до Сандомира, «... два города взя и много попустоши ... воспятися не взяв мира»¹³⁷.

Наступний похід Романа Мстиславовича до Сандомира був зумовлений тим, що на запрошення краківської громади, після короткого князювання великопольського князя Владислава Тонкононого, Лешко Бялий відмовився повернутися до Кракова, викликавши гнів у князя Романа. Галицько-волинський князь вирушив до Сандомира, «... нача более разоряти и села жечи» [Там само]. Ще одна мета походу – помста Лешкові Бялому через не виплату грошей за колишню допомогу. В тій ситуації малопольському князю необхідний був мир, тому він направив послів до Романа Мстиславовича, який відповів, що не хоче більше плондрувати польські землі, а вимагає заплатити сріблом або віддати Люблінщину¹³⁸.

Князь Роман 1205 р. здійснив ще один військовий похід на захід, про що тогочасні джерела подають мало інформації. Мета походу в руських літописах також не називається. Лише французький хроніст середини XIII ст. Альбрік з монастиря Труа Фонтен (Трех Джерел) озвучує її. Він писав, що король Русі Роман вирушив зі своїх володінь, маючи намір через Польщу попрямувати до Саксонії, як удаваний християнин хотів зруйнувати церкви, але два брати Лешко і Конрад над річкою Вісла з волі Божої перемогли його і вбили, а всіх тих, хто був з ним розігнали або знищили¹³⁹. На думку І. Паславського, інформація Альбріка про церкви може бути відлунням якогось непорозуміння між галицько-волинським князем і Римською курією¹⁴⁰. О. Майоров уважає, що це лише стилістичний зворот¹⁴¹.

Таким чином, участь галицько-волинського князя в німецькій політиці є цілком вірогідною. Пройшовши через Польщу в Саксонію, Роман прагнув нанести удар її володарю – імператору Оттонові IV Брауншвейгському, тим самим допомогти синові Фрідріха I Барбаросси – Філіппові Швабському – в його намаганні посісти імператорський трон. Але на території Польщі галицько-волинський князь натрапив на Лешка Бялого. На думку Г. Лябуди, у першій половині 1205 р. існував політичний союз князя Романа і великопольського князя Владислава Тонкононого¹⁴². Б. Влодарський, В. Пашуто і Н. Щавелева зазначають, що посварив Романа Мстиславовича з Лешком Бялим якраз Владислав Тонконогий з метою завадити галицько-волинському князеві надати допомогу Філіппові Швабському, проти якого виступив король Данії Вальдемар II¹⁴³.

У «Суздальському літописі» знаходимо наступні слова: «Того ж року (1205) пішов Роман галицький на ляхів і зайняв два лядські городи. Але як дійшов до ріки Висли, від'їхав сам із малою дружиною від свого війська, а ляхи наїхали, вбили його й побили коло нього дружину»¹⁴⁴. Так, поставивши перед собою амбіційну мету об'єднати руські землі, у розквіті сил, через прикрий випадок – польську засідку – загинув видатний державний діяч України-Русі князь Роман Мстиславович. Він був правителем, велична слава якого розійшлася далеко за межі його володінь. Однак планам галицько-волинського князя не судилося здійснитися. З його смертю Русь фактично втратила унікальну можливість відновити свою попередню славу. На думку Л. Войтовича, князь Роман «був політиком європейського масштабу, який реально впливав на перебіг подій у Європі»¹⁴⁵.

Отже, створення Романом Мстиславовичем Галицько-Волинського князівства висунуло князя на одне з перших місць серед руських правителів, дало можливість установити свою владу в Києві, об'єднати землі України-Русі від Карпат до Дніпра. У цьому процесі важливу роль відіграло укладення галицько-візантійського політичного союзу та пов'язані з ним успішні військові походи на половців. На цьому фоні виглядають логічними версія про візантійське походження великої княгині Романової й оповідання про втечу візантійського імператора Алексія III Ангела до Галичини.

Заслугою князя Романа є те, що він проявив себе не лише як хоробрий полководець, а й як державний діяч, ініціювавши надзвичайно необхідний проект «доброго порядку», котрий мав на меті припинити князівські міжусобиці, зміцнити владу великого князя київського, перетворити Русь на конфедерацію. Той факт, що європейські правителі, у переважній більшості, прагнули краще підтримувати добрі відносини, ніж ворогувати з галицько-волинським правителем, є переконливим підтвердженням його авторитету і могутності. Заслуга Романа Мстиславовича полягає у тому, що він зумів піднятися над дріб'язковими інтересами удільних руських князів і стати одним із видатних державних діячів останньої третини XII – початку XIII ст.

¹ Пацуто В. Т. Очерки по истории Галицко-Волынской Руси. М.: Изд-во АН СССР, 1950. 330 с.; *Його ж.* Внешняя политика Древней Руси. М.: Наука, 1968. 474 с.; *Полонська-Василенко Н.* Княгиня Романова Ганна // Визвольний шлях. 1954. Кн. 3. С. 57–64; *Левченко М. В.* Очерки по истории русско-византийских отношений. М.: Изд-во АН СССР, 1956. 556 с.; *Котляр М. Ф.* Чи міг Роман Мстиславич ходити на половців раніше 1187 р. // Український історичний журнал (далі – УІЖ). 1965. № 1. С. 117–120; *Його ж.* До питання про втечу византийського імператора в Галич у 1204 р. // УІЖ. 1966. № 3. С. 112–117; *Його ж.* До питання про візантійське походження матері Данила Галицького // Археологія. 1991. № 2. С. 48–58; *Його ж.* Роман Великий // Історія України в особах IX–XVIII ст. / За ред. В. Замлинського. К.: Україна, 1993. С. 107–114; *Його ж.* Княгиня Анна // Історія України в особах IX–XVIII ст. / За ред. В. Замлинського. К.: Україна, 1993. С. 114–119; *Його ж.* Галицко-Волинська Русь // Україна крізь віки: у 15 т. К.: Альтернативи, 1998. Т. 5. 336 с.; *Його ж.* Дипломатія галицьких і волинських князів XII–XIII ст. // Київська старовина. 2000. № 5. С. 3–10; *Його ж.* Данило Галицький: біографічний нарис. К.: Альтернативи, 2002. 328 с.; *Його ж.* Історія дипломатії Південно-Західної Русі. К.: Ін-т історії України НАН України, 2002. 247 с.; *Його ж.* Военное местедство Давньої Русі. К.: Наш час, 2011. 280 с.; *Його ж.* Галицко-Волынская Русь и Византия в XII–XIII вв. (связи реальные и вымышленные) // Южная Русь и Византия: Сб. науч. трудов (к XVIII конгрессу византинистов). К.: Наукова думка, 1991. С. 20–33; *Його ж.* Дипломатія Южної Русі. СПб.: Алетей, 2003. 300 с.; *Оболенский Д.* Связи между Византией и Русью в XI–XV вв. // XIII Международный конгресс исторических наук (Москва, 16–23 августа 1970 г.). М.: Наука; Главная редакция восточной л-ры, 1970. С. 5–6; *Grala H.* Drugie małżeństwo Romana Mścislawowicza // Slavia Orientalis. Warszawa, 1982. R. 31. № 3–4. S. 115–127; *Його ж.* Rola Rusi w wojnach bizantyńsko-bułgarskich przełomu XII i XIII w. // Balcanica Posnaniensia. Acta et Studia. Poznań, 1985. T. 2. S. 128–131; *Його ж.* Tradycja dziejopisarska o pobyacie władcy Bizancjum w Haliczu (Jan Długosz i kronikars Hustyński) // Kwartalnik Historyczny. 1986. R. 93. № 3. S. 639–661; *Kazhdan A.* Ruś – Byzantine Princely Marriages in the Eleventh and Twelfth Centuries // Harvard Ukrainian Studies. 1988–1989. T. 12–13. P. 414–429.

² *Головко О. Б.* Південна Русь і половецький степ у політичній діяльності галицько-волинського князя Романа Мстиславича // Українська козацька держава: витоки та шляхи історичного розвитку: матеріали Других Всеукраїнських читань. Черкаси, 1992. С. 15–17; *Його ж.* Князь Роман Мстиславич та його доба: нариси з історії політичного життя Південної Русі XII – початку XIII століття. К.: Стилюс, 2001. 249 с.; *Його ж.* Корона Данила Галицького: Волинь і Галичина в державно-політичному розвитку Центрально-Східної Європи раннього та класичного середньовіччя. К.: Стилюс, 2006. 575 с.; *Його ж.* Візантійська імперія, Південна Русь і Половецький степ в політичній діяльності галицько-волинського князя Романа Мстиславича // Орієнтальні студії в Україні. До ювілею Л. В. Матвеевої. К.: Ін-т сходознавства ім. А. Ю. Кримського, 2010. С. 192–208; *Войтович Л. В.* Князівські династії Східної Європи (кінець IX – початок XVI ст.): склад, суспільна і політична роль: історико-генеалогічне дослідження. Львів: Ін-т українознавства ім. І. Крип'якевича НАН України, 2000. 649 с.; *Його ж.* Княжа доба на Русі: портрети еліти. Біла Церква: Вид. О. Пшонківський, 2006. 784 с.; *Його ж.* Мати короля Данила (зауваження на полях монографії Д. Домбровського) // Княжа доба. Історія і культура. Вип. 1. Львів: Ін-т українознавства ім. І. Крип'якевича, 2007. С. 45–58; *Його ж.* Союз Візантії та Галицько-Волинської держави за династії Ангелів // Княжа доба: історія і культура. Вип. 2. Львів: Ін-т українознавства ім. І. Крип'якевича НАН України, 2008. С. 30–39; *Його ж.* Галицько-болгарські відносини в першій третині XIII століття // Княжа доба: історія і культура. Вип. 3. Львів: Ін-т українознавства ім. І. Крип'якевича НАН України, 2010. С. 201–212; *Його ж.* Галицька земля і Візантія у XI–XIV століттях // Дрогобицький краєзнавчий збірник. Вип. 14–15. Дрогобич: Коло, 2011. С. 37–60; *Його ж.* Галицько-Волинські етюди. Біла Церква: Вид. О. Пшонківський, 2011. 480 с.; *Його ж.* Галич у політичному житті Європи XI–XIV століть. Львів: Ін-т українознавства ім. І. Крип'якевича НАН України, 2015. 478 с.; *Грабовецький В. В.* Галич – столиця Ростиславовичів і Романовичів у міжнародних взаєминах XII–XIII ст. // Галич і Галицька земля: зб. наук. праць / Відп. ред. П. П. Толочко. К.; Галич: ІА НАНУ; НЗ «Давній Галич», 1998. С. 43–83; *Майоров А. В.* Малоизвестные источники по истории русско-византийских отношений начала XIII века: текст, перевод, комментарий // Український історичний збірник. Вип. 12. К., 2009. С. 294–297; *Його ж.* Ангел в Галичі: чи міг візантійський імператор Олексій III відвідувати Романа Мстиславича // Княжа доба: історія і культура. Вип. 3. Львів: Ін-т українознавства ім. І. Крип'якевича НАН України, 2010. С. 133–164; *Його ж.* Галицько-волинський князь Роман Мстиславич. Володар, воїн, дипломат: у 2 т. Біла Церква: Вид. О. В. Пшонківський, 2011. Т. 1. 318 с.; Т. 2. 462 с.; *Його ж.* Русь, Византия и Западная Европа. Из истории внешнеполитических и культурных связей XII–XIII вв. СПб.: Изд. Д. Буланин, 2011. 800 с.; *Його ж.* Єфросинія Галицька. Дочка візантійського імператора в Галицько-Волинській Русі: княгиня і черниця. Біла Церква: Вид. О. В. Пшонківський, 2013. 224 с.; *Толочко О. П., Толочко П. П.* Київська Русь // Україна крізь віки: у 15 т. К.: Альтернативи, 1998. Т. 4. 352 с.; *Толочко А. П.* «История Российская» Василия Татищева: источники и известия. М.: Новое литературное обозрение; К.: Критика, 2005. 544 с.; *Його ж.* Як звали другу дружину

Романа Мстиславича // *Confraternitas*. Ювілейний збірник на пошану Я. Ісаєвича / Відп. ред. М. Крикун // Україна: культурна спадщина, національна свідомість, державність: 36. наук. пр. Вип. 15. Львів: Ін-т українознавства ім. І. Крип'якевича НАН України, 2006–2007. С. 98–102; *Його ж.* Известен ли год рождения Даниила Романовича Галицкого? // *Средневековая Русь*. 2007. № 7. С. 221–236; *Dąbrowski D.* Rodowód Romanowiczów książąt halicko-wołyńskich. Poznań; Wrocław: Wydawnictwo Historyczne, 2002. 347 s.; *Його ж.* Genealogia Mściślawowiczów. Pierwsze pokolenia (do początku XIV wieku). Kraków: Awalon, 2008. 780 s.; *Nagirnyj W.* Polityka zagraniczna księstw ziem Halickiej i Wołyńskiej w latach 1198(1199)–1264 // *Prace Komisji wschodnioeuropejskiej PAU / Pod red. A. A. Zięby*. Kraków: PAU, 2011. T. 12. 362 s.

³ *Кралоук П. М.* Роман Мстиславич, князь Волинський і Галицький: іст.-біогр. нарис. Луцьк: Надстир'я, 1999. 76 с.

⁴ *Головко О. Б.* Князь Роман Мстиславич та його доба: нариси з історії політичного життя Південної Русі XII – початку XIII століття. К.: Стило, 2001. 249 с.

⁵ *Майоров О. В.* Галицько-волинський князь Роман Мстиславич. Володар, воїн, дипломат: у 2 т. Біла Церква: Вид. О. В. Пшонківський, 2011. Т. 1. 318 с.; Т. 2. 462 с.

⁶ *Горковенко А. В.* Меч Романа Галицького. Князь Роман Мстиславич в истории, эпосе и легендах. СПб.: Изд. Д. Буланин, 2011. 480 с.

⁷ Літопис руський: За Іпатським списком / Пер. з давньоруської Л. Є. Махновець; відп. ред. О. В. Мишанич. К.: Дніпро, 1989. 591 с.

⁸ *Зі «Суздальського літопису» // Галицько-Волинський літопис / Переклав і пояснив Т. Коструба.* Львів: Вид. І. Тиктор, 1936. Ч. 1. С. 94–99.

⁹ Полное собрание русских летописей (далі – ПСРЛ). СПб.: Археограф. комис., 1843. Т. 2: Ипатьевская и Густинская летописи. 377 с.

¹⁰ *Хониат Н.* Никиты Хониата история со времени царствования Иоанна Комнина // *Византийские историки, переведенные с греческого при Санкт-Петербургской Духовной Академии: в 2 т.* СПб.: Тип. департамента уделов, 1862. Т. 2 / Перевод под ред. проф. Н. В. Чельцова. 541 с.

¹¹ ПСРЛ. СПб.: Археограф. комис., 1843. Т. 2: Ипатьевская и Густинская летописи. С. 327.

¹² *Зі «Суздальського літопису» // Галицько-Волинський літопис / Переклав і пояснив Т. Коструба.* Львів: Вид. І. Тиктор, 1936. Ч. 1. С. 94.

¹³ *Зі «Суздальського літопису» // Галицько-Волинський літопис / Переклав і пояснив Т. Коструба.* Львів: Вид. І. Тиктор, 1936. Ч. 1. С. 94.

¹⁴ ПСРЛ. СПб.: Археограф. комис., 1843. Т. 2: Ипатьевская и Густинская летописи. С. 328.

¹⁵ *Бережков Н. Г.* Хронология русского летописания. М.: Изд-во АН СССР, 1963. С. 86.

¹⁶ *Соловьев С. М.* История России с древнейших времен: в 15 кн. М.: Соцкгиз, 1959. Кн. 1. Т. 1–2. С. 559.

¹⁷ Літопис руський: За Іпатським списком / Пер. з давньоруської Л. Є. Махновець; відп. ред. О. В. Мишанич. К.: Дніпро, 1989. С. 368.

¹⁸ *Войтович Л. В.* Княжа доба на Русі: портрети еліти. Біла Церква: Вид. О. Пшонківський, 2006. С. 477.

¹⁹ *Пауцто В. Т.* Внешняя политика Древней Руси. М.: Наука, 1968. С. 115.

²⁰ *Рыбаков Б. А.* Киевская Русь и русские княжества XII–XIII вв. М.: Наука, 1982. С. 495.

²¹ Крип'якевич І. П. Галицько-Волинське князівство. 2-ге вид. зі змінами і доповненнями. Львів: Ін-т українознавства ім. І. Крип'якевича НАН України, 1999. С. 111.

²² *Котляр М. Ф.* Галицько-Волинська Русь // *Україна крізь віки: у 15 т.* К.: Альтернативи, 1998. Т. 5. С. 157.

²³ *Грушевський М. С.* Історія України-Руси: у 11 т., 12 кн. К.: Наук. думка, 1992. Т. 2. С. 224.

²⁴ *Головко О. Б.* Корона Данила Галицького: Волинь і Галичина в державно-політичному розвитку Центрально-Східної Європи раннього та класичного середньовіччя. К.: Стило, 2006. С. 230.

²⁵ *Котляр М. Ф.* Чи міг Роман Мстиславич ходити на половців раніше 1187 р. // *УІЖ*. 1965. № 1. С. 119–120.

²⁶ *Князький І. О.* Славяне, волохи і кочевники Дністровско-Карпатських земель с середини XII ст. до нашествия монголо-татар: автореф. дис. ... канд. іст. наук. М., 1990. С. 8.

²⁷ *Головко О. Б.* Князь Роман Мстиславич та його доба: нариси з історії політичного життя Південної Русі XII – початку XIII століття. К.: Стило, 2001. С. 155.

²⁸ *Войтович Л. В.* Княжа доба на Русі: портрети еліти. Біла Церква: Вид. О. Пшонківський, 2006. С. 475.

²⁹ *Котляр М. Ф.* Воєнне мистецтво Давньої Русі. К.: Наш час, 2011. С. 181.

³⁰ *Грушевський М. С.* Історія України-Руси: у 11 т., 12 кн. К.: Наук. думка, 1992. Т. 2. С. 226, 560–561.

³¹ *Бережков Н. Г.* Хронология русского летописания. М.: Изд-во АН СССР, 1963. С. 87.

³² *Войтович Л. В.* Галицько-Волинські етюди. Біла Церква: Вид. О. Пшонківський, 2011. С. 220.

³³ Літопис руський: За Іпатським списком / Пер. з давньоруської Л. Є. Махновець; відп. ред. О. В. Мишанич. К.: Дніпро, 1989. С. 368.

- ³⁴ Левченко М. В. Очерки по истории русско-византийских отношений. М.: Изд-во АН СССР, 1956. С. 496.
- ³⁵ Майоров О. В. Галицько-волинський князь Роман Мстиславич. Володар, воїн, дипломат: у 2 т. Біла Церква: Вид. О. В. Пшонківський, 2011. Т. 1. 318 с.; Т. 2. С. 254–255.
- ³⁶ Пауто В. Т. Внешняя политика Древней Руси. М.: Наука, 1968. С. 201.
- ³⁷ Рыбаков Б. А. Киевская Русь и русские княжества XII–XIII вв. М.: Наука, 1982. С. 495.
- ³⁸ Крип'якевич І. П. Галицько-Волинське князівство. 2-ге вид. зі змінами і доповненнями. Львів: Ін-т українознавства ім. І. Крип'якевича НАН України, 1999. С. 112.
- ³⁹ Головка О. Б. Корона Данила Галицького: Волинь і Галичина в державно-політичному розвитку Центрально-Східної Європи раннього та класичного середньовіччя. К.: Стілос, 2006. С. 230.
- ⁴⁰ Хоншат Н. Никиты Хониата история со времени царствования Иоанна Комнина // Византийские историки, переведенные с греческого при Санкт-Петербургской Духовной Академии: в 2 т. СПб.: Тип. департамента уделов, 1862. Т. 2 / Перевод под ред. проф. Н. В. Чельцова. С. 245–246.
- ⁴¹ Зи «Суздальського літопису» // Галицько-Волинський літопис / Переказ і пояснив Т. Коструба. Львів: Вид. І. Тиктор, 1936. Ч. 1. С. 94.
- ⁴² Путешествие новгородского архиепископа Антония в Царьград в конце 12-го столетия. С предисловием и примечаниями П. Савваитова. СПб.: Изд. Археограф. комис., 1872. С. 77–78.
- ⁴³ Майоров О. В. Галицько-волинський князь Роман Мстиславич. Володар, воїн, дипломат: у 2 т. Біла Церква: Вид. О. В. Пшонківський, 2011. Т. 1. 318 с.; Т. 2. С. 258.
- ⁴⁴ Літопис руський: За Іпатським списком / Пер. з давньоруської Л. Є. Махновець; відп. ред. О. В. Мишанич. К.: Дніпро, 1989. С. 369.
- ⁴⁵ Войтович Л. В. Княжа доба на Русі: портрети еліти. Біла Церква: Вид. О. Пшонківський, 2006. С. 476.
- ⁴⁶ Пауто В. Т. Очерки по истории Галицко-Волынской Руси. М.: Изд-во АН СССР, 1950. С. 194.
- ⁴⁷ Полонська-Василенко Н. Княгиня Романова Ганна // Визвольний шлях. 1954. Кн. 3. С. 57–64.
- ⁴⁸ Котляр М. Ф. До питання про візантійське походження матері Данила Галицького // Археологія. 1991. № 2. С. 48–58; Його ж. Княгиня Анна // Історія України в особах IX–XVIII ст. / За ред. В. Замлинського. К.: Україна, 1993. С. 117–119; Його ж. Історія дипломатії Південно-Західної Русі. К.: Ін-т історії України НАН України, 2002. С. 77–78; Його ж. Дипломатія Южної Русі. СПб.: Алетей, 2003. С. 97–102.
- ⁴⁹ Головка О. Б. Князь Роман Мстиславич та його доба: нариси з історії політичного життя Південної Русі XII – початку XIII століття. К.: Стілос, 2001. С. 141–142.
- ⁵⁰ Головка О. Б. Візантійська імперія, Південна Русь і Половецький степ в політичній діяльності галицько-волинського князя Романа Мстиславича // Орієнтальні студії в Україні. До ювілею Л. В. Матвеевої. К.: Ін-т сходознавства ім. А. Ю. Кримського, 2010. С. 192–208.
- ⁵¹ Bieniak J. Roman // Słownik starożytności słowiańskich. Wrocław: Ossolineum, 1970. Т. 4. С. 534–536.
- ⁵² Грицак П. Галицько-Волинська держава. Нью-Йорк: НТШ, 1958. С. 55.
- ⁵³ Droba L. Stosunki Leszka Białego z Rusią i Węgrami // Rozprawy Akademii Umiejętności. Wydział Historyczno-Filozoficzny. Kraków: Akademia Umiejętności, 1881. Т. 13. С. 37.
- ⁵⁴ Abraham W. Powstanie organizacji kościoła łacińskiego na Rusi. Lwów: Nakładem. Towarzystwa dla popierania nauki polskiej, 1904. Т. 1. С. 98.
- ⁵⁵ Włodarski B. Polska i Ruś: 1194–1340. Warszawa: PWN, 1966. S. 24–25.
- ⁵⁶ Луцив В. Володар Роман Мстиславович // Визвольний шлях. 1964. № 4. С. 414.
- ⁵⁷ Forsmann J. Die Beziehungen altrussischer Fürstengeschlechter zu Westeuropa. Ein Beitrag zur Geschichte Ost- und Nordeuropas im Mittelalter mit 22 Stammtafeln ost- und nordeuropaischer Fürsten. Bern: Herbert Lang, 1970. S. 139.
- ⁵⁸ Чубатий М. Історія християнства на Русі-Україні. Рим; Нью-Йорк: Укр. Католицький ун-т, 1965. Т. 1: До року 1353. С. 567–568.
- ⁵⁹ Толочко О. П. Як звали другу дружину Романа Мстиславича // Confraternitas. Ювілейний збірник на пошану Я. Ісаєвича / Відп. ред. М. Крикун // Україна: культурна спадщина, національна свідомість, державність: Зб. наук. пр. Вип. 15. Львів: Ін-т українознавства ім. І. Крип'якевича НАН України, 2006–2007. С. 99.
- ⁶⁰ Грушевський М. С. Історія України-Русі: у 11 т., 12 кн. К.: Наук. думка, 1993. Т. 3. С. 72.
- ⁶¹ Томашиівський С. Українська історія: нарис. Львів: Вид-во «Вчора і нині», 1919. Т. 1: Старинні часи і середні віки. С. 90.
- ⁶² Крип'якевич І. П. Галицько-Волинське князівство. 2-ге вид. зі змінами і доповненнями. Львів: Ін-т українознавства ім. І. Крип'якевича НАН України, 1999. С. 114.
- ⁶³ Kazhdan A. Ruś – Byzantine Princely Marriages in the Eleventh and Twelfth Centuries // Harvard Ukrainian Studies. 1988–1989. Т. 12–13. P. 424.
- ⁶⁴ Войтович Л. В. Галич у політичному житті Європи XI–XIV століть. Львів: Ін-т українознавства ім. І. Крип'якевича НАН України, 2015. С. 113.

⁶⁵ *Баумгартен Н.* Вторая ветвь князей галицких. Потомство Романа Мстиславича // *Летопись Историко-родословного общества в Москве.* 1909. Вып. 1 (17). С. 9–11.

⁶⁶ *Grala H.* Drugie małżeństwo Romana Mścislawowicza // *Slavia Orientalis.* Warszawa, 1982. R. 31. № 3–4. S. 116–123.

⁶⁷ *Dąbrowski D.* Rodowód Romanowiczów książąt halicko-wołyńskich. Poznań; Wrocław: Wydawnictwo Historyczne, 2002. S. 34–40; *Його ж.* Genealogia Mścislawowiczów. Pierwsze pokolenia (do początku XIV wieku). Kraków: Awalon, 2008. S. 265–266.

⁶⁸ *Войтович Л. В.* Князівські династії Східної Європи (кінець IX – початок XVI ст.): склад, суспільна і політична роль: історико-генеалогічне дослідження. Львів: Ін-т українознавства ім. І. Крип'якевича НАН України, 2000. С. 67, 71–72, 224, 376, 380–281; *Його ж.* Княжа доба на Русі: портрети еліти. Біла Церква: Вид. О. Пшонківський, 2006. С. 484; *Його ж.* Союз Візантії та Галицько-Волинської держави за династії Ангелів // *Княжа доба: історія і культура.* Вип. 2. Львів: Ін-т українознавства ім. І. Крип'якевича НАН України, 2008. С. 37.

⁶⁹ *Майоров О. В.* Галицько-волинський князь Роман Мстиславич. Володар, воїн, дипломат: у 2 т. Біла Церква: Вид. О. В. Пшонківський, 2011. Т. 1. С. 208.

⁷⁰ *Nagirnyj W.* Polityka zagraniczna księstw ziem Halickiej i Wołyńskiej w latach 1198(1199)–1264 // *Prace Komisji wschodnioeuropejskiej PAU / Pod red. A. A. Zięby.* Kraków: PAU, 2011. T. 12. S. 96.

⁷¹ *Grala H.* Drugie małżeństwo Romana Mścislawowicza // *Slavia Orientalis.* Warszawa, 1982. R. 31. № 3–4. S. 116–123; *Його ж.* Rola Rusi w wojnach bizantyńsko-bułgarskich przełomu XII i XIII w. // *Balkanica Posnaniensia. Acta et Studia.* Poznań, 1985. T. 2. S. 128–131.

⁷² *Літопис руський: За Іпатським списком / Пер. з давньоруської Л. С. Махновець; відп. ред. О. В. Мишанич.* К.: Дніпро, 1989. С. 369.

⁷³ *Dąbrowski D.* Genealogia Mścislawowiczów. Pierwsze pokolenia (do początku XIV wieku). Kraków: Awalon, 2008. S. 265.

⁷⁴ *Майоров О. В.* Галицько-волинський князь Роман Мстиславич. Володар, воїн, дипломат: у 2 т. Біла Церква: Вид. О. В. Пшонківський, 2011. Т. 2. С. 338; *Його ж.* Єфросинія Галицька. Дочка візантійського імператора в Галицько-Волинській Русі: княгиня і черниця. Біла Церква: Вид. О. В. Пшонківський, 2013. С. 21.

⁷⁵ *Майоров О. В.* Галицько-волинський князь Роман Мстиславич. Володар, воїн, дипломат: у 2 т. Біла Церква: Вид. О. В. Пшонківський, 2011. Т. 2. С. 347; *Його ж.* Єфросинія Галицька. Дочка візантійського імператора в Галицько-Волинській Русі: княгиня і черниця. Біла Церква: Вид. О. В. Пшонківський, 2013. С. 30.

⁷⁶ *Майоров О. В.* Галицько-волинський князь Роман Мстиславич. Володар, воїн, дипломат: у 2 т. Біла Церква: Вид. О. В. Пшонківський, 2011. Т. 2. С. 381; *Його ж.* Єфросинія Галицька. Дочка візантійського імператора в Галицько-Волинській Русі: княгиня і черниця. Біла Церква: Вид. О. В. Пшонківський, 2013. С. 64–65.

⁷⁷ *Майоров О. В.* Галицько-волинський князь Роман Мстиславич. Володар, воїн, дипломат: у 2 т. Біла Церква: Вид. О. В. Пшонківський, 2011. Т. 2. С. 488; *Його ж.* Єфросинія Галицька. Дочка візантійського імператора в Галицько-Волинській Русі: княгиня і черниця. Біла Церква: Вид. О. В. Пшонківський, 2013. С. 124.

⁷⁸ *Войтович Л. В.* Галич у політичному житті Європи XI–XIV століть. Львів: Ін-т українознавства ім. І. Крип'якевича НАН України, 2015. С. 114.

⁷⁹ *Grala H.* Drugie małżeństwo Romana Mścislawowicza // *Slavia Orientalis.* Warszawa, 1982. R. 31. № 3–4. S. 116–123; *Його ж.* Rola Rusi w wojnach bizantyńsko-bułgarskich przełomu XII i XIII w. // *Balkanica Posnaniensia. Acta et Studia.* Poznań, 1985. T. 2. S. 128–131.

⁸⁰ *Dąbrowski D.* Rodowód Romanowiczów książąt halicko-wołyńskich. Poznań; Wrocław: Wydawnictwo Historyczne, 2002. S. 40; *Його ж.* Genealogia Mścislawowiczów. Pierwsze pokolenia (do początku XIV wieku). Kraków: Awalon, 2008. S. 265.

⁸¹ *Nagirnyj W.* Polityka zagraniczna księstw ziem Halickiej i Wołyńskiej w latach 1198(1199)–1264 // *Prace Komisji wschodnioeuropejskiej PAU / Pod red. A. A. Zięby.* Kraków: PAU, 2011. T. 12. S. 97.

⁸² *Войтович Л. В.* Князівські династії Східної Європи (кінець IX – початок XVI ст.): склад, суспільна і політична роль: історико-генеалогічне дослідження. Львів: Ін-т українознавства ім. І. Крип'якевича НАН України, 2000. С. 224; *Його ж.* Княжа доба на Русі: портрети еліти. Біла Церква: Вид. О. Пшонківський, 2006. С. 487.

⁸³ *Майоров О. В.* Галицько-волинський князь Роман Мстиславич. Володар, воїн, дипломат: у 2 т. Біла Церква: Вид. О. В. Пшонківський, 2011. Т. 2. С. 488; *Його ж.* Єфросинія Галицька. Дочка візантійського імператора в Галицько-Волинській Русі: княгиня і черниця. Біла Церква: Вид. О. В. Пшонківський, 2013. С. 124.

⁸⁴ *Толочко А. П.* Известен ли год рождения Даниила Романовича Галицкого? // *Средневековая Русь.* 2007. № 7. С. 234–235.

⁸⁵ *Хониат Н.* Никиты Хониата история со времени царствования Иоанна Комнина // *Византийские историки, переведенные с греческого при Санкт-Петербургской Духовной Академии: в 2 т. СПб.: Тип. департамента уделов, 1862. Т. 2 / Перевод под ред. проф. Н. В. Чельцова.* С. 245–246.

⁸⁶ *Майоров О. В.* Галицько-волинський князь Роман Мстиславич. Володар, воїн, дипломат: у 2 т. Біла Церква: Вид. О. В. Пшонківський, 2011. Т. 1. С. 262.

⁸⁷ *Зі «Суздальського літопису» // Галицько-Волинський літопис / Переклав і пояснив Т. Коструба.* Львів: Вид. І. Тиктор, 1936. Ч. 1. С. 94.

⁸⁸ *Грушевський М. С.* Історія України-Руси: у 11 т., 12 кн. К.: Наук. думка, 1992. Т. 2. С. 227.

⁸⁹ *Хоніат Н.* Никиты Хониата история со времени царствования Иоанна Комнина // Византийские историки, переведенные с греческого при Санкт-Петербургской Духовной Академии: в 2 т. СПб.: Тип. департамента уделов, 1862. Т. 2 / Перевод под ред. проф. Н. В. Чельцова. С. 245–246.

⁹⁰ Книга Паломник. Сказание мест святых во Цареграде Антония, архиепископа Новгородского, в 1200 г. / Под ред. Х. М. Лопарева // Православный Палестинский сборник. Вып. 51. Т. 15. СПб.: Правосл. Палест. об-во, 1899. С. 15; Путешествие новгородского архиепископа Антония в Царьград в конце 12-го столетия. С предисловием и примечаниями П. Савваитова. СПб.: Изд. Археограф. комис., 1872. С. 78–79.

⁹¹ *Феннел Дж.* Кризис средневековой Руси. 1200–1304 / Пер. с англ. В. В. Голубчикова. М.: Прогресс, 1989. С. 64.

⁹² *Головко О. Б.* Південна Русь і половецький степ у політичній діяльності галицько-волинського князя Романа Мстиславича // Українська козацька держава: витоки та шляхи історичного розвитку: матеріали Других Всеукраїнських читань. Черкаси, 1992. С. 16.

⁹³ *Кучинко М. М.* Нариси стародавньої і середньовічної історії Волині (від палеоліту до середини XIV ст.). Луцьк: Надстир'я, 1994. С. 173–174; *Його ж.* Волинська земля в X – першій половині XIV ст.: дис. ... д-ра іст. наук. Луцьк, 1998. С. 344.

⁹⁴ *Майоров О. В.* Галицько-волинський князь Роман Мстиславич. Володар, воїн, дипломат: у 2 т. Біла Церква: Вид. О. В. Пшонківський, 2011. Т. 2. С. 713.

⁹⁵ *Головко О. Б.* Князь Роман Мстиславич та його доба: нариси з історії політичного життя Південної Русі XII – початку XIII століття. К.: Стилос, 2001. С. 162.

⁹⁶ *Крип'якевич І. П.* Галицько-Волинське князівство. 2-ге вид. зі змінами і доповненнями. Львів: Ін-т українознавства ім. І. Крип'якевича НАН України, 1999. С. 112.

⁹⁷ *Котляр Н. Ф.* Дипломатія Южної Русі. СПб.: Алетейя, 2003. С. 266; *Його ж.* Воєнне мистецтво Давньої Русі. К.: Наш час, 2011. С. 181.

⁹⁸ *Грушевський М. С.* Історія України-Руси: у 11 т., 12 кн. К.: Наук. думка, 1993. Т. 3. С. 10.

⁹⁹ *Рыбаков Б. А.* Киевская Русь и русские княжества XII–XIII вв. М.: Наука, 1982. С. 495.

¹⁰⁰ *Войтович Л. В.* Княжа доба на Русі: портрети еліти. Біла Церква: Вид. О. Пшонківський, 2006. С. 477.

¹⁰¹ Літопис руський: За Іпатським списком / Пер. з давньоруської Л. Є. Махновець; відп. ред. О. В. Мишанич. К.: Дніпро, 1989. С. 368.

¹⁰² *Феннел Дж.* Кризис средневековой Руси. 1200–1304 / Пер. с англ. В. В. Голубчикова. М.: Прогресс, 1989. С. 65.

¹⁰³ *Головко О. Б.* Князь Роман Мстиславич та його доба: нариси з історії політичного життя Південної Русі XII – початку XIII століття. К.: Стилос, 2001. С. 160–163.

¹⁰⁴ *Волощук М. М.* Військово-політичні стосунки Угорського королівства з Галицьким та Галицько-Волинським князівством (кінець XII–XIII ст.): дис. ... канд. іст. наук. Івано-Франківськ, 2005. С. 65.

¹⁰⁵ *Толочко А. П.* «История Российская» Василия Татищева: источники и известия. М.: Новое литературное обозрение; К.: Критика, 2005. С. 289.

¹⁰⁶ *Майоров О. В.* Галицько-волинський князь Роман Мстиславич. Володар, воїн, дипломат: у 2 т. Біла Церква: Вид. О. В. Пшонківський, 2011. Т. 1. С. 286, 291.

¹⁰⁷ Літопис руський: За Іпатським списком / Пер. з давньоруської Л. Є. Махновець; відп. ред. О. В. Мишанич. К.: Дніпро, 1989. С. 368.

¹⁰⁸ *Кійко В. І.* Військова справа у Галицькому та Волинському князівствах, XI–XIV ст.: дис. ... канд. іст. наук. Львів, 2009. С. 58.

¹⁰⁹ *Зі «Суздальського літопису» // Галицько-Волинський літопис / Переклав і пояснив Т. Коструба.* Львів: Вид. І. Тиктор, 1936. Ч. 1. С. 99.

¹¹⁰ Новгородская первая летопись старшего и младшего изводов / Под ред. и с предисловием А. Насонова. М.; Л.: Изд-во АН СССР, 1950. С. 240.

¹¹¹ *Хоніат Н.* Никиты Хониата история со времени царствования Иоанна Комнина // Византийские историки, переведенные с греческого при Санкт-Петербургской Духовной Академии: в 2 т. СПб.: Тип. департамента уделов, 1862. Т. 2 / Перевод под ред. проф. Н. В. Чельцова. С. 245–246.

¹¹² *Зі «Суздальського літопису» // Галицько-Волинський літопис / Переклав і пояснив Т. Коструба.* Львів: Вид. І. Тиктор, 1936. Ч. 1. С. 96.

¹¹³ *Грушевський М. С.* Історія України-Руси: у 11 т., 12 кн. К.: Наук. думка, 1993. Т. 3. С. 9.

¹¹⁴ Літопис руський: За Іпатським списком / Пер. з давньоруської Л. Є. Махновець; відп. ред. О. В. Мишанич. К.: Дніпро, 1989. С. 368.

¹¹⁵ Толочко О. П., Толочко П. П. Київська Русь // Україна крізь віки: у 15 т. К.: Альтернативи, 1998. Т. 4. С. 257.

¹¹⁶ Татищев В. Н. История Российская: в 7 т. М., Л.: Наука, 1964. Т. 3. С. 116.

¹¹⁷ Котляр М. Ф. Данило Галицький: біографічний нарис. К.: Альтернативи, 2002. С. 52.

¹¹⁸ Майоров О. В. Галицько-волинський князь Роман Мстиславич. Володар, воїн, дипломат: у 2 т. Біла Церква: Вид. О. В. Пшонківський, 2011. Т. 1. С. 294.

¹¹⁹ Войтович Л. В. Княжа доба на Русі: портрети еліти. Біла Церква: Вид. О. Пшонківський, 2006. С. 479; *Його ж.* Галич у політичному житті Європи XI–XIV століть. Львів: Ін-т українознавства ім. І. Крип'якевича НАН України, 2015. С. 115.

¹²⁰ Літопис руський: За Ппатським списком / Пер. з давньоруської Л. Є. Махновець; відп. ред. О. В. Мишанич. К.: Дніпро, 1989. 591 с.

¹²¹ Щавелева Н. И. Древняя Русь в «Польской истории» Яна Длугоша (Книги I–VI): текст, перевод, комментарий. М.: Памятники исторической мысли, 2004. С. 343; ПСРЛ. СПб.: Археограф. комис., 1843. Т. 2: Ипатьевская и Густинская летописи. С. 327.

¹²² Зубрицкий Д. И. История древнего Галицко-Русского княжества: в 3 ч. Львов: Тип. Ставропиг. ин-та, 1852–1855. Ч. 3. С. 20; *Дашкевич Н. П.* Княжение Даниила Галицкого, по русским и иностранным известиям. К.: Унив. тип., 1873. С. 96; *Андріяшев А. М.* Очерк по истории Волынской земли до конца XIV ст. К.: Тип. Имп. ун-та Св. Владимира, 1887. С. 152; *Мавродин В. В.* Очерк истории Древней Руси до монгольского завоевания // История культуры Древней Руси. Домонгольский период. Материальная культура / Под ред. Б. Д. Грекова, М. И. Артамонова, Н. Н. Воронина: в 2 т. М.; Л.: Изд-во АН СССР, 1948–1951. Т. 1. С. 35; *Лихачев Д. С.* Комментарий исторический и географический // Слово о полку Игореве / АН СССР; Под ред. В. П. Адриановой-Перетц. М.; Л.: Изд-во АН СССР, 1950. С. 445; *Коструба Т.* Вибрані твори. Торонто: Добра книжка, 1961. Т. 2. С. 253; *Forsmann J.* Die Beziehungen altrussischer Fürstengeschlechter zu Westeuropa. Ein Beitrag zur Geschichte Ost- und Nordeuropas im Mittelalter mit 22 Stammtafeln ost- und nordeuropäischer Fürsten. Bern: Herbert Lang, 1970. S. 126; *Prinzing G.* Die Bedeutung Bulgariens und Serbiens in den Jahren 1204–1219 im Zusammenhang mit der Entstehung und Entwicklung der byzantinischen Teilstaaten nach der Einnahme Konstantinopels infolge des 4. Kreuzzuges. München, 1972. S. 7, 19; *Рыбаков Б. А.* Киевская Русь и русские княжества XII–XIII вв. М.: Наука, 1982. С. 515; *Александров Д. Н.* Южная, Юго-Западная и Центральная Русь в XIII–XIV вв. и образование Литовского государства. М.: Рос. акад. естественных наук, 1994. С. 52; *Борисенко В. Й.* Курс української історії. З давніших часів до XX ст. К.: Либідь, 1996. С. 77; *Яковенко Н. М.* Нарис історії України. З найдавніших часів до кінця XVIII століття: навч. пос. К.: Генеза, 1997. С. 71; *Грабовецький В. В.* Галич – столиця Ростиславовичів і Романовичів у міжнародних взаєминах XII–XIII ст. // Галич і Галицька земля: зб. наук. праць / Відп. ред. П. П. Толочко. К.: Галич: ІА НАНУ; НЗ «Давній Галич», 1998. С. 43; *Ісаєвич Я. Д.* Галицько-Волинська держава: короткий нарис історії галицько-волинських земель в кінці XI–XIV ст. Львів: Ін-т українознавства ім. І. Крип'якевича НАН України, 1999. С. 13; *Войтович Л. В.* Княжа доба на Русі: портрети еліти. Біла Церква: Вид. О. Пшонківський, 2006. С. 480; *Ідзьо В. С.* Українська держава в IX–XIII століттях. Львів: Сполом, 2004. С. 204.

¹²³ *Грушевський М. С.* Історія України-Руси: у 11 т., 12 кн. К.: Наук. думка, 1993. Т. 3. С. 12; *Nagirmij W.* Polityka zagraniczna księstw ziem Halickiej i Wołyńskiej w latach 1198(1199)–1264 // Prace Komisji wschodnioeuropejskiej PAU / Pod red. A. A. Zięby. Kraków: PAU, 2011. Т. 12. S. 100–108.

¹²⁴ *Котляр М. Ф.* До питання про втечу візантійського імператора в Галич у 1204 р. // УДЖ. 1966. № 3. С. 112–117; *Його ж.* Дипломатія Южної Русі. СПб.: Алетея, 2003. С. 89–97.

¹²⁵ *Grala H.* Tradycja dziejopisarska o pobycie władcy Bizancjum w Haliczu (Jan Długosz i kronikars Hustyński) // Kwartalnik Historyczny. 1986. R. 93. № 3. S. 650–651.

¹²⁶ *Майоров О. В.* Ангел в Галичі: чи міг візантійський імператор Олексій III відвідувати Романа Мстиславича // Княжа доба: історія і культура. Вип. 3. Львів: Ін-т українознавства ім. І. Крип'якевича НАН України, 2010. С. 133–164; *Його ж.* Галицько-волинський князь Роман Мстиславич. Володар, воїн, дипломат: у 2 т. Біла Церква: Вид. О. В. Пшонківський, 2011. Т. 1. С. 221–230.

¹²⁷ *Chronica Albrici monachi Trium fontium, a monacho Novi monasterii hoiensis interpolata.* 1241 / Ed. P. Scheffer-Boichorst // Monumenta Germaniae Historica, Scriptores. Hannoverae, 1874. Т. 23. P. 881.

¹²⁸ *Хониат Н.* Никиты Хониата история со времени царствования Иоанна Комнина // Византийские истории, переведенные с греческого при Санкт-Петербургской Духовной Академии: в 2 т. СПб.: Тип. департамента делов, 1862. Т. 2 / Перевод под ред. проф. Н. В. Челызова. С. 283, 296.

¹²⁹ *Майоров О. В.* Ангел в Галичі: чи міг візантійський імператор Олексій III відвідувати Романа Мстиславича // Княжа доба: історія і культура. Вип. 3. Львів: Ін-т українознавства ім. І. Крип'якевича НАН України, 2010. С. 155; *Його ж.* Галицько-волинський князь Роман Мстиславич. Володар, воїн, дипломат: у 2 т. Біла Церква: Вид. О. В. Пшонківський, 2011. Т. 1. С. 235.

¹³⁰ *Майоров О. В.* Галицько-волинський князь Роман Мстиславич. Володар, воїн, дипломат: у 2 т. Біла Церква: Вид. О. В. Пшонківський, 2011. Т. 1. С. 215.

¹³¹ *Котляр Н. Ф.* Дипломатія Южної Русі. СПб.: Алетея, 2003. С. 95.

- ¹³² *Майоров О. В.* Галицько-волинський князь Роман Мстиславич. Володар, воїн, дипломат: у 2 т. Біла Церква: Вид. О. В. Пшонківський, 2011. Т. 1. С. 226.
- ¹³³ *Войтович Л. В.* Союз Візантії та Галицько-Волинської держави за династії Ангелів // Княжа доба: історія і культура. Вип. 2. Львів: Ін-т українознавства ім. І. Крип'якевича НАН України, 2008. С. 39.
- ¹³⁴ *Майоров О. В.* Галицько-волинський князь Роман Мстиславич. Володар, воїн, дипломат: у 2 т. Біла Церква: Вид. О. В. Пшонківський, 2011. Т. 1. С. 208.; Т. 2. С. 718.
- ¹³⁵ Библиотека Российская историческая, содержащая древние летописи и всякие записки, способствующие к объяснению истории и географии российской древних и средних времен / Сост.: С. С. Башилов, И. И. Тауберт. СПб.: Имп. АН, 1767. Ч. 1: Летопись Несторова с продолжателями по Кенигсбергскому списку, до 1206 года. С. 299–301.
- ¹³⁶ *Войтович Л. В.* Галич у політичному житті Європи XI–XIV століть. Львів: Ін-т українознавства ім. І. Крип'якевича НАН України, 2015. С. 121.
- ¹³⁷ Библиотека Российская историческая, содержащая древние летописи и всякие записки, способствующие к объяснению истории и географии российской древних и средних времен / Сост.: С. С. Башилов, И. И. Тауберт. СПб.: Имп. АН, 1767. Ч. 1: Летопись Несторова с продолжателями по Кенигсбергскому списку, до 1206 года. С. 300–301.
- ¹³⁸ Библиотека Российская историческая, содержащая древние летописи и всякие записки, способствующие к объяснению истории и географии российской древних и средних времен / Сост.: С. С. Башилов, И. И. Тауберт. СПб.: Имп. АН, 1767. Ч. 1: Летопись Несторова с продолжателями по Кенигсбергскому списку, до 1206 года. С. 300–301.
- ¹³⁹ Chronica Albrici monachi Trium fontium, a monacho Novi monasterii hoiensis interpolata. 1241 / Ed. P. Scheffer-Boichorst // Monumenta Germaniae Historica, Scriptores. Hannoverae, 1874. Т. 23. Р. 885.
- ¹⁴⁰ *Паславський І.* Коронація Данила Галицького в контексті політичних і церковних відносин XIII століття / Ін-т українознавства ім. І. Крип'якевича. Львів: Місіонер, 2003. С. 24.
- ¹⁴¹ *Майоров О. В.* Галицько-волинський князь Роман Мстиславич. Володар, воїн, дипломат: у 2 т. Біла Церква: Вид. О. В. Пшонківський, 2011. Т. 1. С. 164.
- ¹⁴² Historia dyplomacji polskiej: (połowa X–XX w.) / Pod red. G. Labudy. Wyd. 2. Warszawa: PWN, 1982. Т. 1: Połowa X w. – 1572 / Pod red. M. Biskupa. S. 144–145.
- ¹⁴³ *Włodarski B.* Polityka ruska Leszka Białego. Lwów: Tow. Naukowe, 1925. S. 19–21; *Пауцмо В. Т.* Внешняя политика Древней Руси. М.: Наука, 1968. С. 165, 344; *Щавелева Н. И.* Польские латиноязычные средневековые источники: тексты, перевод, комментарий / АН СССР; Ин-т истории СССР; отв. ред. В. Л. Янин. М.: Наука, 1990. С. 152.
- ¹⁴⁴ Зі «Суздальського літопису» // Галицько-Волинський літопис / Переклав і пояснив Т. Коструба. Львів: Вид. І. Тиктор, 1936. Ч. 1. С. 96.
- ¹⁴⁵ *Войтович Л. В.* Галицько-Волинські етюди. Біла Церква: Вид. О. Пшонківський, 2011. С. 228.

3 ІСТОРІЇ ВІЗАНТІЙСЬКОГО ХЕРСОНЕСУ

УДК 94 (477.75) «05106»: 336. 74

ВЕСОВОЕ И ДЕНЕЖНОЕ ДЕЛО ВИЗАНТИЙСКОГО ХЕРСОНА VI–VII ВВ. КАК КРИТЕРИЙ РАЗВИТИЯ ВНУТРЕННЕГО РЫНКА ПРОВИНЦИАЛЬНОГО ГОРОДА

С. Б. Сорочан

Сорочан С. Б. Вагова і грошова справа візантійського Херсона VI–VII ст. як критерій розвитку внутрішнього ринку провінційного міста. У статті робиться спроба оцінити стан грошового обігу, важків та вагового обладнання візантійського Херсона VI–VII ст. Така оцінка слугує критерієм для визначення розвиненості внутрішнього ринку цього провінційного міста Візантійської імперії в перехідний період від пізньої античності до раннього середньовіччя. Застосування цього критерію дозволяє дійти висновку, що метрологічні та нумізматичні матеріали Херсона і візантійської Таврики входять у протиріччя з наявними в історіографії уявленнями про скорочення і навіть повне зникнення в цей час випуску монет, особливо мідних номіналів, як показника спаду економічної активності. У статті вказуються компенсатори скорочення грошових випусків державою і робиться висновок, що те, що сталося, не було наслідком падіння попиту на монети дрібних номіналів, які продовжували обслуговувати потреби регіональних, внутрішніх, місцевих ринків Таврики.

Ключові слова: Візантія; Таврика; Херсон; грошовий обіг; нумізматика; метрологія; ранньовізантійське місто.

Сорочан С. Б. Весовое и денежное дело византийского Херсона VI–VII вв. как критерий развития внутреннего рынка провинциального города. В статье делается попытка оценить состояние денежного обращения, разновесов и весового оборудования византийского Херсона VI–VII вв. Такая оценка служит критерием для определения развитости внутреннего рынка этого провинциального города Византийской империи в переходный период от поздней античности к раннему средневековью. Использование этого критерия позволяет прийти к заключению, что метрологические и нумизматические материалы Херсона и византийской Таврики входят в противоречие с имеющимися в историографии представлениями о сокращении и даже полном исчезновении в это время выпуска монет, особенно медных номиналов, как показателе спада экономической активности. В статье указываются компенсаторы сокращения денежных выпусков государством и делается вывод, что случившееся не было следствием падения спроса на монеты мелких номиналов, продолжавших обслуживать нужды региональных, внутренних, местных рынков Таврики.

Ключевые слова: Византия; Таврика; Херсон; денежное обращение; нумизматика; метрология; ранневизантийский город.

Sorochan S. B. Weight and Money Business in Byzantine Cherson in 6th-7th Centuries as a Criterion for the Development of the Internal Market of the Provincial City. In this article we will make an attempt to assess the state of the currency, weights and weight equipment in Cherson in 6th-7th centuries. Such studying serves as a criterion for determining the development of the internal market of the provincial city of the Byzantine Empire during the transition period from late antiquity to the early Middle Ages. Use of this criterion allows us to conclude that the metrological and numismatic materials of Cherson and Byzantine Taurica come into conflict with the existing historiography views on the reduction and even complete disappearance of coins manufacturing at that time, especially copper denominations, as an indicator of economic decline. The article indicates the compensators of reduction the state money releases and it is concluded that the process was not a consequence of the demand fall for coins of small face values, which continued serve the needs of regional, domestic and local markets of Taurica.

Keywords: Byzantium; Taurica; Cherson; currency; numismatics; metrology; early Byzantine city.

На рубеже поздней античности и раннего средневековья византийский Херсон в Крыму представлял образец типичного провинциального города Ромейской империи¹. Это делает его особенно ценным объектом для исследования состояния хозяйства, ремесла, торговли, поскольку положение ранневизантийских городов этого времени остается предметом длительной дискуссии, которой не видно конца. Археологические доказатель-

ства с 1950-х гг. стали главной базой обоснования точки зрения о том, что византийские города и поселения процветали в позднюю античность, потом пережили крах, падение с VI–VII столетий и тяжелое, медленное восстановление к закату средневизантийского периода, оставаясь на более низком уровне, чем в позднюю античность². Ныне у историков нет сомнений в том, что с IV в. и особенно в V–VI вв. Восточная Римская империя обнаруживала явные и многочисленные признаки процветания городской и сельской жизни, даже признаки экспансии и вторичной колонизации земель и их культивации³. В основном исследователи останавливаются на объяснении последующего упадка византийского города как медленного, постепенного или, наоборот, внезапного. Первой точке зрения придерживается, например, Джеймс Рассел, который на Международном конгрессе византинистов в Вашингтоне в 1986 г. доказывал, что гибель археологически хорошо изученного провинциального малоазийского города Анемуриума не была неожиданной, она была предопределена долгим упадком, который продолжался сотни лет, почти до VI в.⁴. Хью Кеннеди тоже полагал, что в византийской Сирии упадок начинался и продолжался медленно (с 550-х гг.), и арабское завоевание практически было лишь одним из многих ударов, которые привели к упадку⁵. На Балканах, тем не менее, разрушение, упадок виделись как внезапные, как результат варварских, особенно славянских и аварских вторжений⁶. Тимоти Грегори в докладе на XVIII Международном конгрессе византинистов в Москве, напротив, высказывал мнение, что «мы не можем объяснить причину упадка, не беря его в контексте предшествующего благосостояния», не учитывая предшествующую высокоразвитую экономику, базировавшуюся на выпуске специализированной продукции. Нарушение движения этой целостной системы вполне могло привести к драматическому внезапному упадку. При этом он приходит к парадоксальному выводу: «В действительности причина упадка античной цивилизации была внутренней и базировалась на большом успехе экономической системы»⁷. Другой фактор упадка урбанистической жизнедеятельности виделся в происшедших в позднеантичную эпоху административных изменениях⁸. Прослеживаемая якобы во всем «деурбанизация» городов вела к уподоблению города селу, сокращению размеров и численности населения, что не мешало таким центрам превращаться в укрепленную крепость, город-крепость, кастрон⁹. В любом случае до сих пор самое простое «объяснение» упадка византийского города в «темные века» строится по схеме – процветание в позднюю античность – хаос, сокращение экономической активности с конца VI–VII вв. – гипотетическое оздоровление экономики в первой половине IX в.¹⁰. Насколько правомерна такая категорическая оценка со всеми ее крайностями? Какие наблюдения входят в противоречие с ней? В этой связи заметим, что рассмотрение материалов именно денежного рынка особенно примечательно и позволяет выявить их специфику, которая дает возможность по новому взглянуть на состояние провинциальных городов Византии, примером чему может служить Херсон в Таврике.

Принято считать, со ссылками на результаты археологических раскопок, что в это время почти исчезают монеты мелких номиналов, наступает длительный упадок медных монет, а в сокращении их выпуска государством и, значит, падении спроса на них видятся последствия сокращения экономической активности¹¹. Это считается общеимперским феноменом, отклонения от которого обнаруживаются, как ни странно, лишь в некоторых, преимущественно малых городах и селах¹². Но первое, что неожиданно указывает на развитость внутреннего рынка достаточно крупного Херсона VI–VII вв. с его населением около 6–7 тысяч человек, именно наличие в обращении в самом городе и менее в его ближней и дальней округе мелкой медной монеты в основном достоинством в пять нуммий (пентануммий), необходимой для повседневных расчетов, регулярной мелкой купли-продажи¹³. Этот же феномен подтверждают находки ранневизантийских разновесов – дисковидных эксагиев из стеклянной пасты и плоских бронзовых или медных гирек, какие обычно с V до VII в. употребляли каталакты, трапезиты при совершении разменных денежных операций, при взвешивании золотых монет (солидов, семиссов, тремиссов), унций и их частей с помощью небольших равноплечных весов – зигий¹⁴. Обращение к подобной практике указывает на широкое распространение злоупотреблений, стремление получить незаконный кердос – доход. Поэтому менялы, сборщики налогов и рыночные торговцы обращались к эксагиям при малейшем подозрении на то, что у монеты подре-

заны края, то есть она имеет неполный вес, но можно было проверить и сами разновесы, поскольку в ромейских городах, а значит, и в Херсоне, были храмы, в которых хранились эталоны всех категорий весовых знаков¹⁵. Предписание 386 г., вошедшее в Кодекс Феодосия, а затем повторенное в Кодексе Юстиниана, приказывало, чтобы «каменные и медные модии», то есть эталонные меры веса, «размещались по станциям и отдельным общинам вместе с секстариями (мера в 1/16 модия) и гириями, чтобы любой налогоплательщик (*tributarius*) (при помощи) установленных перед глазами модиев (для) всяких вещей знал, что он должен дать приемщикам налогов (*susceptoribus*)»¹⁶. Согласно новелле 128 от 545 г., выпуск монетных разновесов формально находился в ведении *comes sacrorum largitionum*, но контроль за подобными стеклянными гириями осуществляли также эпарх Константинополя и провинциальные эпархи, на что указывают их изображения, иногда встречающиеся на таких эксагиях¹⁷. К слову, именно византийцам принадлежит практичная идея изготовления круглых разновесов из сероватого, зеленоватого, голубовато-зеленого, оливкового, коричневатого-зеленого стекла – материала, с трудом поддающегося повреждению, а значит, и подделке¹⁸. Известно не менее семи категорий и 20 их иконографических типов, но ни один из них не содержит обозначения весовых знаков, что объясняется однообразием веса дисковидных гирек, соответствующего либо одной номисме, либо ее половине или трети – семиссу или тремиссу, наиболее ходовым фракциям золота в денежном обращении¹⁹. Поэтому уже по одной величине эксагия и по его тяжести легко было определить, к чему он относится.

Примером может служить херсонский разновес из стеклянной пасты светло-оливкового цвета, диаметром 21 мм. Он относится к одной из самых распространенных категорий, ибо очерчен узким низким валиком по краю внешней стороны, на которой четыре маленьких точки соединены тонкими рельефными полосками, образующими крест. Между сторонами креста еще четыре маленькие точки. Вес гирьки (4,51 г) почти точно совпадает с эталонным весом византийского солида (4,548 г), допускавшим отклонение в 0,5 г. Эксагий был обнаружен в ходе раскопок Г. Д. Белова на северном берегу Херсонеса в 1931 г., в помещении VII, в слое, который датируется VI–VII вв.²⁰. Аналогичный эксагий, но диаметром 22 мм и с монограммой внутри ободка, происходит из раскопок XI поперечной улицы в 1955 г., где он был найден в засыпи ямы для раствора на кестери, заброшенной, судя по материалам, не ранее конца VI в.²¹. Вообще, большинство стеклянных разновесов принадлежат VI в. и первой половине VII в., после чего арабские вторжения подорвали административную систему, которая контролировала их производство и распространение²².

В византийской монетной системе частями солида являлись также монетные номиналы как тремисс – 1/3 солида, и семисс – 1/2 солида. Очевидно, для их взвешивания служили бронзовые квадратные плоские гирьки размерами от 9,4 до 11 мм и высотой 2,5–3 мм, которые весили 1,33 г (тремисс) или 1,92–2,05 г (семисс). Первые имели на лицевой стороне четыре точки по углам квадрата, а вторые – греческую букву Ν (50) – обозначение веса, нанесенную двойной линией или точками. Следовательно, монетные части солида имели хождение в ранневизантийском Херсоне, хотя самих золотых монет, составляющих части солида, здесь пока не найдено²³. Вместе с тем об их заметной роли в местном денежном обращении, испытывавшем нехватку в разменной монете, свидетельствуют упоминания ссыльного Папы Мартина I, который весной–летом 655 г. пытался в Херсоне приобрести хлеба «хоть на тремисс»²⁴.

Бронзовые гирьки той же квадратной формы, иногда большего веса, вплоть до унции (6 солидов), или в виде плоских кружков, чаще всего с греческой буквенной нумерацией в виде Β (2 нуммия) и ΙΒ (12 нуммиев), относятся к неоднократным находкам, происходящим из дореволюционных раскопок Херсонеса, и отчасти были изданы А. А. Васильевым²⁵. При этом особый интерес представляет набор весовых знаков V–VI вв., обнаруженный в 1904 г., в состав которого входили четыре бронзовые гирьки с изображением фасада трехнефного храма (двух треугольных арок и одной закругленной), надписью *theu charis* («милость Божья») и указанием весового норматива в 1, 2, 3 и 6 унций (ΓΑ, ΓΒ, ΓΓ, ΓΔ), а также пять бронзовых эксагиев с изображением арки на двух колоннах с акротериями (портала храма?) и обозначением буквой Ν («номисма») с серебряной инкрустацией весового стандарта для 2 (Β), 3 (Γ), 4 (Δ) и 5 (Ε) номисм (последних два экземпляра)²⁶.

Издатель набора не сообщил об обстоятельствах и точном месте находки, но из отчета К. К. Косцюшко-Валюжинича следует, что она была сделана в куче золы и углей в большом помещении 6, расположенном между казематом крепостной артиллерии и первым музеем – Складом древностей, то есть в восточной оконечности портового района Херсона, рядом с берегом Карантинной бухты²⁷. Это помещение соседствовало с помещениями 7 и 8, в которых были найдены два пифоса, а с западной и северной стороны примыкали две усыпальницы – кимитирия с многоярусными захоронениями²⁸. В одной из них, усыпальнице «д», трапецевидной формы (2,26 × 0,80 – 0,97 × 1,64 м), из бутового камня и оштукатуренной, среди костяков оказались остатки плотной шелковой ткани, возможно, от церковных облачений, стихарей и 9 бронзовых пуговиц в виде бубенчиков. В другой усыпальнице, обнаруженной годом раньше, череп одного из похороненных нес следы ударов мечом или саблей²⁹. На наличие рядом общественного здания VI–VII вв. указывали остатки стен с характерной кладкой *opus mixtum*, что, вкупе с обнаруженными здесь же многочисленными церковными древностями, элементами архитектурного декора интерьера, фресок, оконных стекол, это позволило заведующему раскопок высказать предположение о некогда существовавшем на полосе откоса артиллерийского каземата небольшой церкви или часовни³⁰. Однако находка здесь же ранневизантийского керамического рельефного штампа для оттиска евлогиев с упоминанием птохиона св. Фоки делает возможным видеть в этом архитектурном комплексе одноименный ранневизантийский нищеприимный дом³¹. Судя по тому, что обнаруженный в помещении № 6 набор принадлежал к разряду эталонных разновесов, которые, согласно новелле Юстиниана I от 545 г., должны были «... храниться в самых святых церквях каждого городов»³², птохион св. Фоки столетиями мог выполнять роль такого хранилища. После VI в. это надолго стало правилом³³. Вообще, его постояльцы, преимущественно приезжие, моряки, торговцы, должны были более других испытывать нужду в услугах менял – трапезитов, каталлактосов, наконец, просто весовщиков – зигостатов³⁴.

Примечательно, что кроме бронзовых разновесов с архитектурными изображениями вместе с обломками бальзамариев, частей точеных костяных коробочек, костяными пластинками К. К. Косцюшко-Валюжиничем было отмечено три стеклянных эксагия диаметром 20–25 мм и крупные фрагменты бронзовых неравноплечных весов – кампанов, с характерными крючками, прикрепленными к стержням безменов³⁵. Совершенно аналогичные кампаны (большой и два малых) входили в состав имущества византийского корабля, около 626–630 гг. погибшего у о. Ясси-Ада (между юго-западным побережьем Турции и о. Кос)³⁶. Им сопутствовал набор бронзовых гирь – балластов, инкрустированных серебром. Большой кампан позволял взвешивать до 126 кг груза и имел подвесной противовес в форме бюста богини Афины, что нисколько не смущало пользовавшихся им крещеных наветов, захвативших с собой в рейс кадило с изображением креста на шаре.

Находки подобных гирь, как и весов, относятся к ранневизантийскому времени, преимущественно к VI–VII вв., хотя точная датировка большей части весовых знаков весьма затруднительна, учитывая однотипность таких памятников и их длительное нахождение в обращении, которое могло исчисляться столетиями³⁷. Один из них, размерами 16,3 × 16,3 мм и высотой 5 мм, весом 8,07 г, с буквами NB (2 номисмы) в круге на лицевой стороне, был найден в 1964 г. при раскопках в портовой части Херсона, на 16-й улице, в смешанном слое³⁸. Вообще, следует отметить, что наиболее часто подобные гири и обломки кампанов, безменов – балансиров, с греческой буквенной нумерацией на стержнях встречались именно в этом районе города³⁹. Едва ли это случайно.

Иногда знаки на разновесах стирались от долгого обращения и тогда их подновляли, как это видно на обнаруженной в «регионе так называемой малой агоры», около общественного «здания Г» напротив Южных ворот города («Ворот мертвых») бронзовой дисковой гири диаметром 6,2 см, 1,4 см толщены, весом 305,7 г, то есть либра-фунт с колебанием от 327,6 до 300 г, украшенной веночком и крестиком с сильно расширенными концами⁴⁰. На ней повторно был углублен тупым инструментом знак, похожий на стрелку, и буква «А»⁴¹. Находки аналогичного типа, иконографии, изготовленные на токарном станке, известны в египетских, британских, французских коллекциях, встречались при раскопках Анемуриума, в Ясси-Ада около южных берегов Турции, Бет-Шеане в Израиле, Мафраке в Иордании, Сан Винченцо аль Вольтурно в Италии и других местах, где дати-

руются VII–VIII вв.⁴². Примечательно, что выпуск разновесов формально должен был регламентироваться и контролироваться государством, но, тем не менее, реальный вес гирь почти всегда оказывался немного ниже эталонного, указанного на них, очевидно, к выгоде менял и торговцев, привыкших иметь дело не только с денежной медью, но и с золотом. Как заметил Кристофер Энтвистл, «кажется весьма маловероятным, чтобы ответственная за это бюрократическая система, насколько мы можем судить о ней по законодательству того времени, имела возможность производить и контролировать производство тысяч гирь для товаров и монет с уровнем точности до двух знаков после запятой».

Местный монетный двор не прекратил своего функционирования к концу VI в., когда по мнению А. Л. Якобсона, якобы начался упадок города⁴³. Интенсивное денежное обращение и необходимость финансирования крупнейших строительных проектов, развернувшихся как раз к этому времени, не могли обойтись без услуг аргиропратов, трапезитов, каталлактос и симмодариев – ростовщиков⁴⁴. Нумизматические материалы позволяют заключить, что приток византийских монет в Херсон и Таврику стал заметен уже при Юстине I⁴⁵. При Юстиниане I денежное обращение региона было унифицировано с общеимперским⁴⁶. После Юстиниана I по меньшей мере до конца правления Константа II (641–668) продолжался выпуск местной монеты, которую можно подразделить на три группы⁴⁷. Среди них выделяются так называемые «трехфигурные» медные монеты конца VI – начала VII вв. с легендой «Chersonos», которые выпускали в Херсоне и в восточной части Крымского полуострова⁴⁸. Есть основания полагать, что в 613–616 гг. в Херсоне чеканили фоллисы с изображением императора Ираклия и его соправителя, сына Ираклия Константина, на аверсе и св. Юстиниана с посохом, увенчанным хрисмой, на аверсе⁴⁹. Но собственно денежная реформа Ираклия 629/630 г., связанная с унификацией денежного рынка Империи и свертыванием деятельности оффицин в восточных провинциях (в Фессалонике, Никомидии, Кизике, Антиохии), была проведена непоследовательно⁵⁰. В Таврике на время тоже прекратилась собственная эмиссия и прошла массовая надчеканка всех прежних выпусков. На меди появились контрамарки двух групп: монограмма «R» и хризма⁵¹. Херсонесские монетарии избирательно подвергали этой операции отдельные монеты, начиная от городских выпусков II в. н. э. до пентануммиев Юстиниана I и полуфоллисов Юстина II и, таким образом, по мнению некоторых исследователей Херсонеса–Херсона, стремились достаточно просто и быстро унифицировать всю пеструю монетную массу, свести монеты различных достоинств к единому номиналу – пентануммию, ставшему, судя по его исключительному большинству, основным при проведении торговых сделок⁵².

Однако следует принять поправку к этому выводу М. М. Чорефа, который полагает, что контрмаркирование проводилось как с целью деноминации находившейся в тот период в обращении разновесной мелкой медной монеты – до уровня гемифоллиса, так и для подтверждения достоинства более крупной⁵³. С этим вполне можно согласиться, поскольку при Ираклии I по всей империи действительно происходило облегчение веса выпущенной меди, в результате чего и наблюдалась массовая перечеканка разменных монет с целью увеличить их достоинства, что привело к постепенному исчезновению из обращения мелких номиналов. Контрмаркирование должно было поднять достоинство обесценившихся в тот период разменных монет для обеспечения хозяйства в должном объеме средствами платежа. По мнению М. М. Чорефа, в ходе реформы все эти монеты были превращены в гемифоллисы⁵⁴.

Таким образом, любая монета сохраняла покупательную способность независимо от времени выпуска, что позволяло сохранять денежную массу и обеспечивать достаточное насыщение рынка. И все же сокращение, а временами даже полное прекращение собственной чеканки со второй половины VII в. было явлением повсеместным и так или иначе затронуло все владения Империи, кроме некоторых единичных италийских и сицилийских центров⁵⁵. Гегемоном византийского денежного дела отныне и надолго стали столичные константинопольские оффицины, в свою очередь снизившие активность. Однако видеть в этом один из главных показателей кризиса Херсона, как и других ромейских провинциальных центров, неправомечно. Подобное уже наблюдалось и в истории Римской империи, и в истории города раньше, причем в относительно благополучные времена. Так, число монет значительно уменьшилось с эпохи домината, когда произошла стабилизация Империи. На период правления Диоклетиана до Феодосия I приходится 5,20% совокупных находок

монет, а от Анастасия до Юстиниана I – всего 0,96%⁵⁶. Трудно подозревать упадок Херсонеса в IV–V вв., но именно тогда, после прекращения херсонесской чеканки в правление Галлиена, с 70-х гг. III в. город не выпускал собственную монету и обеспечивал сравнительно интенсивное денежное обращение за счет поздних боспорских статеров и общеимперских римских монет, которые находят в Юго-Западном Крыму особенно часто⁵⁷. По аналогии с ситуацией эпохи «темных веков» это должно было бы указывать на «резкое сокращение денежного обращения и торговли», тогда как анализ источников, напротив, свидетельствует о стабилизации и даже определенном подъеме последней с некоторыми регионами Империи⁵⁸. Кроме того, мы имеем факт нахождения на территории Таврики значительного количества крупных константинопольских бронзовых монетных номиналов времен правления Льва I и Зинона, которые стали массово поступать сюда после денежной реформы 498 г. Анастасия I Дикора⁵⁹. Заметный приток мелких дореформенных монет Анастасия I тоже свидетельствует о расцвете причерноморской торговли и вообще об экономической активности⁶⁰.

Кроме того, надо учитывать то, что многие исследователи не принимали и не принимают во внимание: и во время работы, и в течение всех перерывов в деятельности оффицины раннесредневекового Херсона в городе из столетия в столетие свободно обращалась по принудительному курсу любая привозная и местная монета, даже старая римская, а затем ранневизантийская, что увеличивало объем монетной массы, необходимой для нормального функционирования рынка и для поддержания денежного обращения, повседневного товарообмена, иными словами, монетаризированности экономики на прежнем или даже более высоком уровне⁶¹. В этом опять-таки видится общеимперский феномен.

Жители Таврики использовали римские медные монеты разных систем и достоинства, являвшиеся своего рода жетонами. В обращении оставались и поздние бронзы античного Херсонеса⁶². Судя по тому, что их включали в раннесредневековые клады, их роль могла быть значительной. Нехватка мелких номиналов компенсировалась даже тем, что крупные херсонско-византийские монеты конца VI в. достоинством в 4 и 8 пентануммий аккуратно разрубали пополам или на четыре части⁶³. До середины VII в. сохранилось обращение позднеантичной и ранневизантийской бронзы, в том числе таврических выпусков Юстиниана I⁶⁴. Они могли ходить до тех пор, пока из обращения не выпали все мелкие номиналы вплоть до декануммия. Поздняя эмиссия монет Тиверия Маврикия (582–602), чеканенных, как считается, во втором выпуске херсонесского двора, имела меньший вес, чем монеты первого выпуска, ранней эмиссии: вес медных фоллисов постепенно снижался с 16,2 до 9 г⁶⁵. Фоллисы Ираклия (610–641) имели уже только такой вес⁶⁶. Однако почему в этом явлении надо видеть лишь деградацию, отражение кризисных явлений в византийской экономике? С куда большим основанием причину снижения веса самой ходовой монеты можно увязать со стремлением властей уравнивать вес местной и прочей византийской меди, связать традиционную монетную систему Херсона с общеимперской и, значит, с заинтересованностью Константинополя во включении города в единый денежный рынок Империи. Правдоподобность такого объяснения тем более вероятна, что херсонский монетный двор, как уже указывалось выше, так или иначе оказался вовлечен в общеимперскую денежную реформу василевса Ираклия⁶⁷. В 654 г. в византийской Таврике прошла эмиссия фоллисов с изображением Константа II и его старшего сына, соправителя Константина на аверсе и св. Ираклия на реверсе⁶⁸. Вообще с середины VII в. здесь ходили уже только фоллисы и гемифоллисы⁶⁹. Наличие в обращении только меди низших номиналов указывает на то, что они выпускались не столько для финансирования нужд местной администрации и федератов, сколько для пополнения обращения разменной монетой, причем привычного местным жителям номинала, что свидетельствует об активизации региональной торговли, внутреннего рынка, повседневного товарообмена⁷⁰. Их узко-местное хождение преимущественно в границах «номисма-зоны» города и других кастра, поселений Юго-Западной Таврики, вполне объяснимо и экономически оправдано: бронзовые мелкие номиналы всегда удовлетворяли потребности обращения главным образом внутренних, локальных рынков⁷¹. Кроме того, высокая потребность в мелких платежных средствах вызвала в Херсоне неординарное для Византии явление – копирование их с помощью литья. Эта технология оказалась настолько выгодной, что использовалась в византийской Таврике до прекращения ее денежной эмиссии. В результате в обращение

поступало множество серий разнообразно оформленных монет⁷². Разумеется, эта масса разнородных монет постоянно нуждалась в пересчете на старую и периодически обновлявшуюся, новую шкалу денежных единиц, но это была забота херсонских менял, которые никогда не оставались без работы.

СПИСОК СОКРАЩЕНИЙ

НЗХТ – Национальный заповедник «Херсонес Таврический».

¹ См.: Херсонес Таврический в середине I в. до н.э. – VI в. н.э. Очерки истории и культуры. Харьков, 2004. С. 495–637; *Сорочан С. Б.* Византийский Херсон (вторая половина VI – первая половина X вв.). Очерки истории и культуры. М., 2013. Ч. 1. С. 142–278, 507–589; Ч. 2. С. 7–511.

² *Каждан А. П.* Византийские города в VII–IX вв. // Советская археология. 1954. Т. 21. С. 164–168; *Foss C.* The Persians in Asia Minor at the End of Antiquity // English Historical Review. 1975. Vol. 90. P. 721–743; *Foss C.* Archaeology and the «Twenty Cities» of Byzantine Asia // American Journal of Archaeology. 1977. Vol. 81. P. 469–486; *Каждан А.* Марксизм и податный способ производства (размышления над книгой: *Дж. Холдэн.* Государство и податный способ производства. Лондон–Нью-Йорк, 1993) // ГЕННАДИОС. К 70-летию академика Г. Г. Литаврина. М., 1999. С. 116; *Laiou A.* Exchange and trade, seventh-twelfth centuries // The Economic History of Byzantium from the Seventh through the Fifteenth Century. Washington, DC, 2002. P. 697–770.

³ *Bintliff J.* The End of the Countryside: A View from the East / J. Bintliff J., A. Snodgrass // Jones R. F., Bloemers J. H. F., Dyson S. L., Biddle M. et al. First Millennium Papers: Western Europe in the First Millennium AD. Oxford, 1988. P. 212.

⁴ *Russel J.* Transformations in the Early Byzantine Urban Life: The Contribution and Limitations of Archaeological Evidence // XVII International Byzantine Congress: Major Papers. New Rochelle, 1986. P. 137–154.

⁵ *Kennedy H.* From Polis to Madina: Urban Change in Late Antique and Early Islamic Syrian // Past and Present. 1985. Vol. 106. P. 3–27.

⁶ *Sodini J.-P.* La contribution de l'archeologie a la connaissance du monde byzantin (IVe–VIIe siecles) // Dumbarton Oaks Papers. 1993. № 47. P. 182; *Saradi H.* The Byzantine City in the Sixth Century: Literary images and Historical Reality. Athens, 2006. P. 31–38, 464–470.

⁷ *Gregory T. E.* Archaeology of Byzantine Dark Age: Problems and Prospects // Acts XVIIIth International Congress of Byzantine Studies: Selected Papers, Main and Communications: Moscow, 1991. Vol. 2: History, Archaeology, Religion and Theology. Shepherdstown, 1996. P. 221–224.

⁸ *Whittow M.* Ruling the Late Roman and Early Byzantine City: A Continuous History // Past and Present. 1990. Vol. 129. P. 3–29; Recent Research in Late-Antique Urbanism / Ed. by A. Lewin. Portsmouth, RJ, 2001. P. 238–245.

⁹ *Haldon J.* Byzantium in the Seventh Century: The Transformations of a Culture. Cambridge, 1990. P. 93–117; *Saradi H.* The Byzantine City in the Sixth Century... P. 96–101, 454–459, 464–470; *Харви А.* Экономика // Оксфордское руководство по византистике / Ред. Э. Джеффрис, Дж. Хэлдон, Р. Кормак; пер. с англ. В. В. Швеца; гл. ред. С. Б. Сорочан; ред. А. Н. Домановский, П. Е. Михалицын, А. Г. Чекаль, А. А. Роменский; пер. и адапт. указателя А. Н. Домановский. Вып. 2. Харьков, 2015 (Нартекс. Byzantina Ukrainensia. Т. 4). С. 664; *Haldon J.* The Empire That Would Not Die. The Paradox of Eastern Roman Survival, 640–740. London, 2016.

¹⁰ Ср.: *Zakythinos D. A.* «La grand breche» // Charisterion eis A.K. Orlanon. Athens, 1966. Т. 3. P. 300–327; *Haldon J. F.* Some Considerations on Byzantine Society and Economy in the Seventh Century // Byzantinischen Forschungen. 1985. Bd. 10. P. 75–112; *Harvey A.* Economic Expansion in the Byzantine Empire, 900–1200. Cambridge, 1989. P. 207; *Оксфордское руководство по византистике* / Ред. Э. Джеффрис, Дж. Хэлдон, Р. Кормак; пер. с англ. В. В. Швеца; гл. ред. С. Б. Сорочан; ред. А. Н. Домановский, П. Е. Михалицын, А. Г. Чекаль. Вып. 1. Харьков, 2014 (Нартекс. Byzantina ukrainensia. Т. 3). С. 323–328; *Харви А.* Экономика. С. 664–665.

¹¹ *Haldon J.* Byzantium in the Seventh Century: The Transformations of a Culture. P. 117–120; *Sideraropoulos K.* E nomismatike kyklophoria sten yasteroromamike kai protobyzantine Messene. Typiko paradigma e istorike exairese? // Early Christian Messene and Olympia: Urban and Agrarian Areas in the Western Peloponnese. Athens, 2002. P. 99–124; *Metcalf D. M.* Monetary Recession in the Middle Byzantine Period: The Numismatic Evidence // Numismatic Chronicle. 2001. Vol. 161. P. 111–155; *Morrison C.* Byzance au VIIe siecle: le temoignage de la numismatique // Byzance. Hommage a Andre Stratos. Athens, 1986. Vol. 1. P. 149–163; *Morrison C.* Survivance de l'economie monetaire a Byzance (VIIe–IXe s.) // The Dark Centuries of Byzantium (7th–9th c.). Athens, 2001. P. 377–397; *Оксфордское руководство по византистике*. Вып. 1. С. 169; *Haldon J.* The Empire That Would Not Die. The Paradox of Eastern Roman Survival, 640–740. London, 2016; *Харви А.* Экономика. С. 664–665.

¹² *Sodini J.-P.* et al. Dehes (Syrie du Nord). Campagnes I-III (1976-1978). Recherches sur l'habitat rural // *Syria*. 1980. Т. 57. P. 270-272, 301; *Saradi H.* The Byzantine City in the Sixth Century... P. 35-36, 39.

¹³ *Алексеевко Н. А.* Клад ранневизантийских монет из окрестностей Севастополя // Херсонесский сборник. 2003. Вып. 12. С. 343.

¹⁴ Ср.: *Сорочан С. Б.* Византия IV–IX веков: этюды рынка. Изд. 2-е, испр. и доп. Харьков, 2001. С. 159; Оксфордское руководство по византистике. Вып. 1. С. 50, 55–56.

¹⁵ *Гурулева В. В.* Перспективы изучения византийских стеклянных эксагиев как источников для датировки памятников из стекла // Византия в контексте мировой истории. СПб., 2004. С. 24–25.

¹⁶ С. Th. 12.6.21; С. J. 10.72.9; Законодательные памятники административной и финансовой политики ранней Византии. Ч.1: период 364–491 гг. / Пер., коммент, прим. В. В. Серова. Барнаул, 2004. С. 118–119.

¹⁷ *Entwistle C.* Byzantine weights // *Byzantium. Treasures of Byzantine Art and Culture from British Collections.* London, 1994. P. 15; *Гурулева В. В.* Перспективы изучения... С. 27–28; Оксфордское руководство по византистике. Вып. 1. С. 55–56.

¹⁸ *Климанова Л. Г.* Н. П. Лихачев: византиноведение в рукописном наследии ученого // Архивы русских византистов в Санкт-Петербурге. СПб., 1995. С. 208; *Entwistle C.* Byzantine weights. P. 15, 87–90, № 82–91.

¹⁹ *Успенский Ф. И.* О бронзовых весовых знаках византийского происхождения, находящихся в коллекции Эрмитажа // Нумизматика и эпиграфика. 1999. Т. 16. С. 101; *Entwistle C.* Byzantine weights. P. 15.

²⁰ Опись коллекций за 1931 г. с № 35466–35531 // Архив Национальный заповедник «Херсонес Таврический» (далее – НЗХТ). Д. № 656 / 2. Л. 16; *Белов Г. Д.* Дневник раскопок Херсонеса в 1931 г. // Архив НЗХТ. Д. № 317. Л. 17.

²¹ *Белов Г. Д.* Отчет о раскопках в Херсонесе в 1955 г. // Херсонесский сборник. 1959. Вып. 5. С. 23–24.

²² *Entwistle C.* Byzantine weights. P. 15; *Гурулева В. В.* Перспективы изучения... С. 25; Оксфордское руководство по византистике. Вып. 1. С. 56.

²³ См.: *Золотарев М. И.* Метрология средневекового Херсона. Симферополь, 1973 (рукопись) // Архив НЗХТ. Д. № 1694. Л. 40–41. В НЗХТ (инв. № 12984) хранится тремисс Льва III с Константином (717–741), а еще два таких же номинала – Филиппика Вардана (711–713) и Льва III с Константином происходят из Скалистинского могильника в Юго-Западном Крыму. Вероятно, на внутреннем рынке византийских центров Таврики постоянно, а не только в VIII в., ощущалась нехватка разменной монеты, в том числе низких номиналов золотых монет (*Гурулева В. В.* Золотые монеты Константина V (741–775), найденные в Судаке // Сугдейский сборник. Киев; Судак, 2004. С. 440, прим. 4).

²⁴ *Бородин О. Р.* Римский папа Мартин I и его письма из Крыма (ст., пер., коммент.) // Причерноморье в средние века. М., 1991. С. 179, письмо XVII.

²⁵ Отчет за 1899 год // Архив НЗХТ. Д. № 8. Л. 34; *Косцюшко-Валюжинич К. К.* Извлечение из отчета о раскопках в Херсонесе Таврическом в 1899 году // Известия Археологической комиссии. 1901. Вып. 1. С. 42, прим. 4; С. 44; *Васильев А. А.* Описание византийских гирь и эксагиев, хранящихся в Академии // Известия Российской академии истории материальной культуры. Пб., 1922. Т. 2. С. 237–240.

²⁶ *Васильев А. А.* Описание византийских гирь... С. 237–240; *Чуистова Л. И.* Античные и средневековые весовые системы, имевшие хождение в Северном Причерноморье // Археология и история Боспора. Симферополь, 1962. Т. 2. С. 101–112, №77, 94, 98, 100, 106, 122, 149, 159, рис. 21, 22, 24, 25; *Гурулева В. В.* Византийские весовые знаки с изображением храма из Херсонеса // Византия: кумуляция и трансляция культур. Тезисы докладов IX научных Сюзюмовских чтений. Екатеринбург, 1997. С. 11; ср.: Оксфордское руководство по византистике. Вып. 1. С. 54.

²⁷ Отчет за 1904 год // Архив НЗХТ. Д. №13. Л. 12–13 (А. Л. Бертъе-Делагард принял находки за «клише для облаток»); *Чуистова Л. И.* Античные и средневековые весовые системы... С. 101, прим. 1, № 77.

²⁸ Отчет за 1904 год. Л. 30–31.

²⁹ *Косцюшко-Валюжинич К. К.* Отчет о раскопках в Херсонесе таврическом в 1903 году // Известия Археологической комиссии. 1905. Вып. 16. С. 2, рис. 1, 2.

³⁰ Отчет за 1904 год. Л. 18.

³¹ См.: Производство археологических раскопок и разведок в Таврической губернии // Отчеты Археологической комиссии за 1896 год. СПб., 1898. С. 71, рис. 315; Отчет заведующего раскопками в Херсонесе К. К. Косцюшко-Валюжинича за 1896 год // Отчеты Археологической комиссии за 1896 год. СПб., 1898. С. 165–166, рис. 531; *Сорочан С. Б.* Херсонес – Херсон – Корсунь / С. Б. Сорочан, В. М. Рубарь, Л. В. Марченко. Киев, 2003. С. 81–83.

³² *Гурулева В. В.* Византийские весовые знаки бывшего музея Русского Археологического института в Константинополе // Нумизматика и эпиграфика. 1999. Т. 16. С. 84.

³³ *Entwistle C.* Byzantine weights. P. 15; *Ousterhout R.* Secular architecture // *Glory of Byzantium. Art and Culture of the Middle Byzantine Era AD 843–1261.* New York, 1997. P. 196.

³⁴ Ср.: *Kazdan A. Zygostates // The Oxford Dictionary of Byzantium. New York; Oxford, 1991. Vol. 3. P. 22-32.*

³⁵ «...часть небольшого бронзового безмена, впервые встречаемого устройства: взвешиваемый предмет прикреплялся к цепочке, которая при помощи петли свободно вращалась вокруг стержня, удерживаемая на конце его заостренной головкой. Уцелела лишь верхняя часть цепочки. Отсюда на стержне четырехгранной формы, на ушках, наглухо заклепанных, обращенных в разные стороны и в разном друг от друга расстоянии, прикреплены 3 крючка и далее идет уже более тонкий стержень с делениями, от которого сохранилась незначительная часть; тоже, но больших размеров, причем для прикрепления 3-х крючков в стержне проделаны выемки и сохранились бронзовые болтики, удерживающие крючки. От более тонкой, также 4-гранной, части стержня с делениями разной величины на 3-х сторонах, уцелели два куса 0,21 м общей длины. Деления сильно пострадали от окиси, но доступны для расследования специалистов; ясно читается буква N (50); цепь бронзовая массивная, 0,17 м длины, от большого безмена с крючком для взвешиваемого груза с одной и с приспособлением для вращения вокруг стержня с другой стороны. См. описание двух предыдущих частей» (Отчет за 1904 год. Л. 17).

³⁶ См.: *Bass G. F. A 7th Century Byzantine Shipwreck / G. F. Bass, F. H. van Doornik // Nautical Archaeology. Texas, 1982. P. 121-140; ср.: Byzantium. Treasures of Byzantine Art and Culture from British Collections / Ed. by D. Buckton. London, 1994. P. 100, 109; Оксфордское руководство по византистике. Вып. 1. С. 56-57.*

³⁷ *Иващенко М. М. Находка византийского экагия в Грузии // Краткие сообщения Института истории материальной культуры. М.; Л., 1948. Вып. 19. С. 43-44; Золотарев М.И. Метрология... С. 42; ср.: Гурулева В. В. Византийские весовые знаки... С. 87. Свинцовая сферическая гиля с железной петлей для подвешивания к крюку подобного кампана присутствует среди материалов жилой усадьбы 2 (пом. 20) северного квартала X, сгоревшего в XIII в. (Голофаст Л. А. Раскопки квартала X в северном районе Херсонеса / Л. А. Голофаст, С. Г. Рыжов // Материалы по археологии, истории и этнографии Таврии. 2003. Вып. 10. С. 214, рис. 18, 8).*

³⁸ НЗХТ. Инв. № 36675 / 3.

³⁹ Кроме указанных выше находок в 1904 г. экагиев и обломков кампанов в виде четырехгранных стержней, к которым на цепочках крепились по три крючка, а на стержнях были нанесены буквенные деления, в 1906 г. в этом же районе были обнаружены бронзовая цепь 0,20 м длины с крючком для удерживания груза, разновесы в виде квадратных бронзовых пластинок: 0,007 × 0,007 × 0,002; 0,008 × 0,008 × 0,002; 0,009 × 0,009 × 0,003; 0,01 × 0,01 × 0,004 м, бронзовый четырехгранный стержень 0,32 м длины, оканчивающийся наконечником с двумя перехватами. На толстом конце стержня были просверлены четыре дырки, причем от последней до конца стержня с двух противоположных сторон вырезаны деления, разграниченные буквами Λ и X (Отчет за 1906 год // Архив НЗХТ. Д. № 15. Л. 40 об.). См.: *Чуистова Л. И. Античные и средневековые весовые системы... С. 136-137, № 5-8, табл. 41-43, 72).*

⁴⁰ Отчет за 1905 год // Архив НЗХТ. Д. № 14. Л. 3; *Косцюшко-Валюжинич К. К. Отчет о раскопках в Херсонесе Таврическом в 1905 году // Известия Археологической комиссии. 1907. Вып. 25. С. 135, рис. 27; ср.: Оксфордское руководство по византистике. Вып. 1. С. 51.*

⁴¹ Похожая бронзовая гиля точно такого же веса, но диаметром 3,5 см (sic!) изветна в собрании Гос. Эрмитажа (инв. № 8 б). Веночка на ней нет, а крестик имеет «латинскую» форму. Знаки в центре в виде стрелки и буквы А тоже возобновлены каким-то тупым орудием (*Чуистова Л. И. Античные и средневековые весовые системы... С. 112, № 161, табл. 50, 110).*

⁴² *Byzantium. P. 99-100, № 108.*

⁴³ Ср.: *Якобсон А. Л. Раннесредневековый Херсонес // Материалы и исследования по археологии СССР. 1959. № 63. С. 33.*

⁴⁴ Ср.: *Сорочан С. Б. Ранневизантийский сектор услуг: менялы (IV-IX вв.) // Вісник Харківського національного університету імені В. Н. Каразіна. 2000. Історія. Вип. 32. С. 39-48.*

⁴⁵ *Айбабин А. И. Этническая история ранневизантийского Крыма. Симферополь, 1999. С. 94.*

⁴⁶ *Чореф М. М. История византийской Таврики по данным нумизматики. Тюмень; Нижневартовск, 2015 (Материалы по археологии и истории античного и средневекового Крыма; suppl. 1). С. 24.*

⁴⁷ См.: *Seibt W. Probleme der staatsrechtlichen Stellung Chersons im 7. und 8 Jh. // Материалы по археологии, истории и этнографии Таврии. 2000. Вып. 7. С. 302-303.*

⁴⁸ *Чореф М. М. История византийской Таврики по данным нумизматики. С. 29-38.*

⁴⁹ Там же. С. 38.

⁵⁰ См.: *Morisson C., Barrandon J. N., Poirie J. Nouvelles recherches sur l'histoire monetaire byzantine: evolution comparee de la monnaie d'or a Constantinople et dans les provinces d'Afrique et de Sicile // Jahrbuch der Österreichischen Byzantinistik. 1983. Bd. 33. P. 278.*

⁵¹ *Анохин В. А. Монетное дело Херсонеса. Киев, 1977. С. 105-108; Гурулева В. В. Редкие и неизданные монеты из коллекции Д. П. Вашкова // Византийский временник. 1997. Т. 57 (82). С. 184; Чореф М. М. История византийской Таврики по данным нумизматики. С. 38-39.*

⁵² *Анохин В. А.* Монетное дело Херсонеса. С. 105–108; *Алексеевко Н. А.* Клад ранневизантийских монет... С. 345.

⁵³ *Чореф М. М.* История византийской Таврики по данным нумизматики. С. 39.

⁵⁴ Там же. С. 39.

⁵⁵ *Hendy M. F.* On the administrative basis of the Byzantine coinage c. 400 – c. 900 and the reforms of Heraclius // *Hendy M. F.* The Economy, Fiscal Administration and Coinage of Byzantium. London, 1989. VIII, P. 142; *Соколова И. В.* Монеты и печати византийского Херсона. Л., 1983. С. 110–111.

⁵⁶ *Романчук А. И.* Этнические изменения в Юго-Западном Крыму в IV–VII вв. и судьбы причерноморских городов: концептуально-интерпретационный подход // Проблемы археологии Юго-Восточной Европы. VII Донская археологическая конференция. Ростов-на-Дону, 1998. С. 136–137.

⁵⁷ *Чореф М. М.* История византийской Таврики по данным нумизматики. С. 22–23.

⁵⁸ *Кадеев В. И., Сорочан С. Б.* Экономические связи античных городов Северного Причерноморья в I в. до н.э. – V в. н.э. Харьков, 1989. С. 60–76, 80, 86–87, 93, 98–100; *Зубарь В. М.* Херсонес Таврический в античную эпоху (экономика и социальные отношения). Киев, 1993. С. 31–37, 43–45, 53–60, 111–117.

⁵⁹ *Чореф М. М.* История византийской Таврики по данным нумизматики. С. 22.

⁶⁰ Там же. С. 23.

⁶¹ См.: *Гилевич А. М.* Монеты из раскопок в Херсонесе в 1950 году // Херсонесский сборник. 1959. Вып. 5. С. 192–193; *Гилевич А. М.* Античные иногородние монеты из раскопок Херсонеса // Нумизматика и сфрагистика. 1968. Вып. 3. С. 32–34; *Анохин В. А.* Монетное дело Херсонеса. С. 97, 104–107; *Соколова И. В.* Монеты и печати византийского Херсона. С. 109; *Алексеевко Н. А., Ковалевская Л. А.* Клад позднеантичных и раннесредневековых монет из округа Херсонеса // Проблемы античной культуры. Тезисы докладов Крымской научной конференции. Симферополь, 1988. Ч. 3. С. 231–232; *Зубарь В. М.* По поводу датировки христианской росписи склепов из некрополя Херсонеса // Научно-атеистические исследования в музеях. Л., 1988. С. 3–14; *Зубарь В. М.* Проникновение и утверждение христианства в Херсонесе Таврическом // Византийская Таврика. Киев, 1991. С. 17; *Зубарь В. М.* Херсонес Таврический в античную эпоху (экономика и социальные отношения). С. 120; *Алексеевко Н. А.* Денежное обращение византийского Херсона в начале VII в. // Третья Всероссийская нумизматическая конференция. Тезисы докладов. М., 1995. С. 25–26; ср.: *Пономарев А. Л.* Чего нет, того не сосчитать? Или сколько в Византии чеканили монет. // Математическое моделирование исторических процессов / Отв. ред. Л. И. Бородин. М., 1996. С. 224–235.

⁶² *Чореф М. М.* История византийской Таврики по данным нумизматики. С. 23.

⁶³ *Грандмезон Н. Н.* Заметки о херсонсо-византийских монетах // Византийский временник. 1986. Т. 46. С. 212.

⁶⁴ *Чореф М. М.* История византийской Таврики по данным нумизматики. С. 28.

⁶⁵ *Соколова И. В.* Монеты и печати ... С. 24.

⁶⁶ *Grierson Ph.* Catalog of the Byzantine Coins in the Dumbarton Oaks Collection and the Whittemore Collection. - Washington, 1968. Vol. 2. P. 38, 381; *Соколова И. В.* Монеты и печати ... С. 27.

⁶⁷ *Анохин В. А.* Монетное дело Херсонеса. С. 104–109; *Алексеевко Н. А.* Денежное обращение византийского Херсона в начале VII в. С. 25–26; *Чореф М. М.* История византийской Таврики по данным нумизматики. С. 38–39.

⁶⁸ *Чореф М. М.* История византийской Таврики по данным нумизматики. С. 42.

⁶⁹ Там же. С. 50.

⁷⁰ Там же. С. 29.

⁷¹ Местные херсонесские монеты и прежде, в первые века н.э., сравнительно редко покидали пределы города, концентрируясь преимущественно в его ближайшей округе и Хараксе (см. *Кадеев В. И., Сорочан С. Б.* Экономические связи античных городов Северного Причерноморья ... С. 77–80, 87, 93, 99). В «дальнем зарубежье», малоазийских и западнопонтийских провинциях они почти не встречались.

⁷² Подр. см.: *Чореф М. М.* История византийской Таврики по данным нумизматики. С. 50–61.

ВАРВАРИ ЧИ РОМЕЇ? ДО ПИТАННЯ ПРО РОЛЬ ВАРВАРСЬКОГО КОМПОНЕНТА В ЕТНІЧНОМУ СКЛАДІ НАСЕЛЕННЯ РАННЬОСЕРЕДНЬОВІЧНОГО ХЕРСОНЕСА–ХЕРСОНА

М. В. Пархоменко

Пархоменко М. В. Варвари чи ромеї? До питання про роль варварського компонента в етнічному складі населення ранньосередньовічного Херсонеса–Херсона. У статті розглядається роль варварського компонента у формуванні міського етнічного субстрату в IV–X ст. Час Великого переселення народів додав нові компоненти до етнічної мозаїки Херсонеса–Херсона. Грецький етнічний субстрат, швидше за все, втрачає своє цілковите домінування до X ст. Жителі міста, об'єднані новою вірою, загальною ромейською культурою і мовою, змогли згуртуватися в новий багатонаціональний моноліт, зрозумілий для себе, але дивний і незвичний для столичних інтелектуалів.

Ключові слова: варвари; ромеї; етнічний склад; ранньосередньовічний Херсонес–Херсон.

Пархоменко М. В. Варвари или ромен? К вопросу о роли варварского компонента в этническом составе населения раннесредневекового Херсонеса–Херсона. В статье рассматривается роль варварского компонента в формировании городского этнического субстрата в IV–X вв. Время Великого переселения народов добавило новые компоненты в этническую мозаику Херсонеса–Херсона. Греческий этнический субстрат, скорее всего, теряет абсолютное доминирование к X в. Жители города, объединенные новой верой, общей ромейской культурой и языком, смогли сплотиться в новый многоэтничный монолит, понятный для себя, но все еще «странный и необычный» для столичных интеллектуалов.

Ключевые слова: варвары; ромен; этнический состав; раннесредневековый Херсонес–Херсон.

Parkhomenko M. V. Barbarians or Romanioi? On the Role of Barbaric Component in the Ethnic Structure of the Population of Early Medieval Chersonesus–Cherson. The article examines the role of the barbaric component in the formation of urban ethnic substrate in the 4th–10th centuries. The Time of Great Migration added new components to the ethnic mosaic of Chersonesus–Cherson. The residents of the city, united by a new faith, common Roman culture and language, were able to rally to a new multi-ethnic monolith, an understandable for themselves but still strange and unusual for metropolitan intellectuals.

Keywords: Barbarians; Romanioi; ethnic structure; Early Medieval Chersonesus–Cherson.

Проблема етнічного складу Херсонеса–Херсона доби раннього середньовіччя складна, дискусійна і специфічна, вимагає спеціального розгляду. Звертаючись до неї, С. В. Ушаков зазначає, що в археології Північного Причорномор'я на початку існувала низка невіршених питань, пов'язаних з проблемою етнорелігійної ідентифікації малих груп населення міст¹. А. І. Романчук також зауважує, що етнічна історія Таврики пізньоантичного та ранньосередньовічного часу належить до переліку найскладніших тем. Як і у багатьох інших випадках, причиною, що не дозволяє скласти цілісну картину, є стан джерел: їхня фрагментарність і нечисельність, а також суперечливість повідомлень стародавніх авторів щодо племінного світу Північного Причорномор'я².

Разом з тим, зі зрозумілих причин, у вітчизняній науці ця тематика тривалий час залишалася non grata – якщо вона і розглядалася, то вузько філологічно (або виключно в ракурсі соціально-класових побудов) і, головним чином, на матеріалах епіграфіки. Відповідно, в сфері «німої» археологічної повсякденності (стародавні споруди, культові і побутові начиння, продукція художнього ремесла) тільки зараз відбувається пошук і виявлення «індикаторів» присутності різних етнічних компонентів, що особливо важливо для тих періодів та регіонів, де свідчення античних та середньовічних авторів і епіграфіки відсутні або фрагментарні³.

Питання про варварський компонент у етнічному складі ранньовізантійського Херсонеса–Херсона неодноразово піднімалися дослідниками⁴. Але єдиним випадком, коли цю проблему була розглянуто спеціально, є робота А. І. Айбабіна про етнічну історію Криму⁵.

Автор узагальнив уявлення попередників і відтворив традиційну схему етнічних процесів, з якою донині погоджується більшість науковців: Херсонес за пізньоантичної доби був заселений панівним грецьким населенням, отримав незначне варварське підживлення у IV–VI століттях, представлено в основному сарматами. Пізніше у горнилі культурно-релігійного життя міста ця домішка асимілюється і до VII–X ст. місто знову стає винятково грецьким не лише з культурної, але й з антропологічної точки зору⁶.

На сучасному етапі ця схема викликає сумніви. З одного боку, через те, що багато візантійських міст, оточених, як і Херсон, варварами, до VII століття значно оновили свій етнічний склад⁷. Це, як відомо, вплинуло навіть на огрубіння грецької мови⁸. З другого боку, письмові джерела так само суперечать висновкам дослідників про грецьке домінування у етнічному складі містян⁹.

Причин такого неспівпадання бачиться декілька. В першу чергу, це база джерел, спираючись на які були зроблені висновки про етнічний склад Херсонеса–Херсона. В основному йдеться про матеріали, отримані з поховань. При цьому дослідники стикалися з низкою об'єктивних проблем – перемішуванням і зсуванням археологічних контекстів, низьким рівнем фіксації результатів розкопок XIX – початку XX ст, відсутністю планомірного кваліфікованого антропологічного аналізу виявлених людських кістяків. Другою проблемою в історіографії питання є розмитість критеріїв, маркерів присутності етносу в місті¹⁰.

Так, у дослідженнях А. Л. Якобсона, В. М. Зубаря, А. І. Айбабіна, С. Б. Сорочана домінуючим маркером є матеріали з поховань. На другому місці – предмети побуту, отримані, головним чином, з похоронних комплексів і розкопок некрополя. З тієї ж частотою критерієм виступає інформація, отримана з надгробних написів. Далі використовується, але вже значно рідше, аналіз техніки будівництва житлової архітектури, культові споруди. В останню чергу залучаються непрямі дані письмових джерел, що дають досить спірну інформацію і тому використовуються не часто¹¹.

Найбільш інтенсивна дискусія про присутність варварського населення в етнічному складі міста розгорнулася навколо сарматів. З'явившись за пізньоантичної доби, вони таємничо розчиняються у ранньовізантійському міському середовищі або йдуть з міста. Їх присутність, в першу чергу, визначалася в історіографії за матеріалами поховальних комплексів¹².

Найхарактернішою рисою сарматської приналежності померлих вважають штучну деформацію черепа. Як відзначають А. Л. Якобсон, В. М. Зубар і В. І. Кадеєв, поховання з деформованими черепами з'являються в некрополі Херсонеса не раніше II ст. н. е.¹³ У III–IV ст. н. е. їхня кількість значно збільшується, а деякі знахідки датують і початком V ст. Усього з 1889 р. по 1911 рр. розкопками було відкрито 33 поховання, більшість з яких датуються кінцем IV ст.¹⁴ При цьому деякі з них мали риси християнського обряду, деякі були розграбовані, через що не піддаються релігійній ідентифікації¹⁵. Так, наприклад, у склепі № 620 було виявлено поясну пряжку з хрестом¹⁶. Таким чином, ми можемо припустити, що якась група варварського населення, швидше за все хрещеного, з'являється у місті в другій половині IV ст. і доживає тут до початку V ст. Потім «деформати» практично зникають; пізніші знахідки поодинокі, але також ідентифікуються як християнські.

Як відзначає С. Б. Сорочан, рідкісні власники деформованих черепів, поховані не пізніше VI–VII ст. в некрополі біля куртини 1 західної оборонної стіни і поряд із Карантинною бухтою, виявлені в типових пізньоримських склепах з нішами-лежанками або у вирубаних гробницях. Останні продовжували використовуватися для поховання християн, і поховані цілком могли бути християнами, судячи зі знахідки в інвентарі великої срібної пряжки з хрестом на прямокутному щитку, бронзової пряжки зі щитком у формі хреста, світильника-свічника у вигляді трубки на мисці і вапнякового надгробку у вигляді хреста. Ці так звані «макрокефали» з високим варіантом циркулярної або лобно-потиличної деформації, можливо, походили з числа привілейованих аланів або сарматів¹⁷. На території поруч з усипальницею св. Василя у склепі без номера було знайдено три кістяки «макрокефалів» з «уламками грубих глиняних горщиків» і 14-гранні підвіски до сережок, характерні для прикрас варварів V–VI ст.¹⁸ Цим обмежуються всі відомі на сьогодні знахідки «деформатів» для раннього середньовіччя.

Кримський антрополог О. В. Иванов на загал підтверджує спостереження істориків щодо сарматського компонента в етнічному складі Херсона ранньовізантійського часу, відзначаючи, що за всю історію дослідження некрополя міста описано 44 поховання, що

містять не менш 94 кістяків зі штучною деформацією черепа. Це більше, ніж на Боспорі, але не більше 2% від загальної кількості поховальних комплексів¹⁹. Дослідник відзначає абсурдність плутанини в ідентифікації етносу, що трапляється серед істориків, які називають володарів деформованих черепів чи то сарматами, чи то аланами, оскільки сарматські серії з різних географічних регіонів при деякій варіабельності окремих ознак становлять єдиний антропологічний тип²⁰.

Хронологічно О. В. Іванов також розподіляє час поховання «деформатів» за тими ж групами, що й історики – III–V ст. (більшість) і VI–VII ст. як поодинокі²¹. Таким чином, наявність сарматського компонента в етнічному складі ранньосередньовічного Херсонеса не викликає сумніву, але залишається незрозумілим, чим можна пояснити збільшення його кількості в кінці IV ст. і практично зникнення в подальшому. Традиційно відповідь на це питання звучить так: сармати начебто були в окрузі Херсонеса і потрапили в місто, а пізніше їхні нащадки ромеїзувалися під впливом панівної грецької культури²². Але якщо припустити, що значна частина з похованих цього періоду були хрещеними, в даному контексті привертає увагу життійний сюжет, пов'язаний з переселенням у місто християн епископом Еферієм наприкінці IV ст.²³ Їхня кількість сягала близько п'ятисот осіб²⁴. На думку А. Ю. Виноградова, не здається неймовірною й можливість ініційованого імператором переселення до Херсонеса якихось, наприклад, малоазійських християн. Але якщо припустити, що країною ромеїв могли вважати і округу Херсонеса, то цілком ймовірно, під «іменитими християнами з сім'ями» укладач житій, місцевий мешканець, мав на увазі представників хрещеної сарматської знаті, яких наприкінці IV ст. переселили до міста, де вони і були згодом поховані²⁵.

Піддає сумніву зникнення варварського компоненту в етнічній мозаїці ранньосередньовічного Херсонеса–Херсона до X ст. і антрополог О. В. Іванов. Антропологічні матеріали некрополів міста привертати увагу дослідників вже у XIX ст.²⁶ О. В. Іванов детально розглянув історіографію питання, проаналізувавши найбільш репрезентативні вибірки ранньосередньовічних черепів з розкопаних у різний час некрополів Херсонеса²⁷. Аналізуючи матеріали з розкопок Г. Б. Белова, В. М. Зубаря, матеріал, зібраний К. Ф. Соколовою з розкопок Р. Х. Лепера 1912 р. і з розкопок О. І. Домбровського, він дійшов висновку, що більшість досліджених серій, в основному, відбили антропологічну ситуацію, репрезентативну, швидше, для періоду IV–VI ст. і, можливо, VII ст.; серії були мезо- і доліхокранними. Вони представляють традиційний європеїдний тип грецького населення, походження якого досі залишається спірним. Як слушно зазначив В. М. Зубар, для цього періоду «поховальні комплекси з варварськими рисами буквально тонуть в масі могил, грецька етнічна приналежність яких не викликає сумніву»²⁸.

Разом з тим, вже в пізньоантичному Херсонесі, як було зазначено вище, окремо виділяють групу з сарматськими антропологічними рисами, якій притаманна мезо-брахікранія²⁹. Проте виділити цю етнічну групу антропологічно для ранньовізантійського часу складно через відсутність матеріалу VIII–IX ст. Це робить необхідним звернення до матеріалів пізнішого часу, досліджених значно краще³⁰. У різний час до наукового обігу було введено вісім херсонеських антропологічних серій X–XIV ст.³¹ Узагальнивши їх, О. В. Іванов дійшов висновку, що до X ст. антропологічний склад Херсона все ж значно змінився: на зміну традиційному грецькому мезо- і доліхокранному населенню приходить брахікранний тип, характерний для сарматів та інших варварських народів, що оточували місто. При цьому зберігається значна кількість черепів грецького антропологічного типу. Однак вони вже не становлять переважної більшості, як це було раніше. Виходячи з цього, можна вважати, що з антропологічної точки зору до X ст. відбулася певна варваризація зовнішнього вигляду міського населення, яка не відбилася на матеріальній культурі, що залишалася традиційно ромейською. Зрозуміло, така зміна антропологічних типів не могла відбуватися за короткий період, навіть за одне століття, оскільки це призвело б до помітних змін в міській культурі. Сам О. В. Іванов, хоча і обережно, зауважує, що «носії деяких антропологічних комплексів, що фіксуються для X–XIV ст., з'являються в складі населення міста значно раніше»³².

Більш того, носії брахікранного типу у значній кількості з'являються в Криму з другої половини VIII ст.³³ Тоді ж вони, на наш погляд, почали невеликими групами потрапляти в Херсон, посилюючи антропологічну варваризацію міста, розпочату свого часу сарматами. Невеликі групи християнізувалися, романізувалися, й у побуті нічим не відрізнялися від

корінного населення міста, втім, розмиваючи і змінюючи його панівний антропологічний склад. Так поступово відбувалася зміна зовнішнього вигляду мешканців Херсона. Подібна інтерпретація етнічних процесів дозволяє краще зрозуміти, чому письмові джерела, авторами яких були вихідці з метрополії, дають настільки упереджену оцінку жителям міста, починаючи вже з VII ст.

Потрапивши в орбіту імперської зовнішньої політики, Херсонес–Херсон завжди сприймався як окраїна Візантії, небезпечна для життя, оточена дикими варварами. Прокопій Кесарійський³⁴ у всіх ранніх історичних творах, де згадується Херсон, немов би підкреслює, визначає особливе становище міста в імперській геополітиці і складність його оточення: «А від Херсона, найвіддаленішого міста римської землі ...». У перекладі Х.-Ф. Байєра це звучить ще більш наочно: «... від міста Херсона, який є останнім у землі римлян»³⁵. У «Війні з готами» (553 р.) Прокопій уточнює: «Якщо йти з міста Боспора в місто Херсон, що лежить у приморській області і з давніх пір теж підпорядковане римлянам, то всю область між ними займають варвари з племен гунів. ... Від міста Херсона до гирла річки Істра, яку називають також Дунаєм, шляху днів десять, всі ці місця займають варвари»³⁶. Те ж він відзначає і в пізнішому трактаті «Про споруди»³⁷.

При цьому, зважаючи на варварське оточення міста, Прокопій ще не переносить цю характеристику на самих жителів. Однак вже 655 року папа римський Мартин I у своїх листах є доволі радикальним в оцінці справжнього складу міського населення: «Адже ті, хто мешкає в цій області, всі є язичниками, і язичницькі звичаї сприйняли ті...»³⁸, хто відомий, як місцеві. Можна скільки завгодно вважати, що він «мав на увазі не те, що сказав» і продовжувати дискутувати, але все ж незаперечний факт полягає в тому, що міські жителі в очах столичного гостя були, м'яко кажучи, «незвичайними». Виходячи з цього, можна вважати, що вже за часів перебування Мартина в місті стали помітні антропологічні зміни, притаманні, принаймні, частині населення.

Криваві події, пов'язані з помстою Юстиніана II херсонітам за відмову підтримати його проти василевса, могли призвести до необхідності поповнити міський склад жителями округи. Так, Феофан Сповідник повідомляє, що «ромеї, прибувши в Херсон, захопили фортецю, бо ніхто їм не став неслухняним, і знищили всіх мечем, крім підлітків, пощадивши їх як недбайливих і придатних з служіння»³⁹. Безумовно, повідомлення хроніста є істотним перебільшенням, оскільки далі в тому ж тексті він говорить про опір городян повторній експедиції⁴⁰, проте, у будь-якому випадку, слід визнати, що у VIII ст. місто зазнало істотних демографічних втрат, які могли посилитися коштом пандемії чуми середини століття.

Наслідки таких змін, на наш погляд, відбилися в оцінці етнічного складу міського населення, даної укладачами версії набуття мощей св. Климента Константином Філософом, викладеної Анастасієм бібліотекарем. Автор всюди зазначає, що Константин спілкувався саме з херсонесцями. Згідно з цим виходить, що склад міського населення на час перебування імперського емісара в місті повністю змінився. «Але всі жителі того місця будучи не тубільцями, а прибульцями з різних варварських народів, навіть люті розбійники, запевняли, що нічого не знають про те, що він ... каже»⁴¹.

Аналогічне повідомлення дає ще одна версія перенесення мощей св. Климента: «Всі оголосили, що, як прибульці з різних народів, а не місцеві уродженці, нічого не знають, про що запитує (...)»⁴². Таким чином, до середини IX ст. міське населення, ймовірно, істотно варваризувалося, несучи варварські антропологічні риси, однак увібравши ромейську культуру, мову, віру.

Чи було оновлення міського населення в ранньосередньовічний час – з VII ст. і, особливо, з другої половини VIII ст. – унікальною ситуацією для провінційного Херсонеса⁷⁴³. У жодному разі. Головним каталізуючим фактором, який пришвидшив міграційні процеси, що призвели до зміни етнічного складу візантійський міських центрів цього періоду, стали перманентні спалахи так званої Юстиніанової чуми (541–750 рр.). Вони, за зауваженням Діонісія Статакопулоса, склали «вододіл у демографічному розвитку візантійської держави»⁴⁴. Інфекція поширювалася за допомогою морських комунікацій; Херсонес–Херсон як торговий портовий центр не міг опинитися за орбітою загальноімперської катастрофи. Великі міста втрачали до двадцяти відсотків населення⁴⁵. Так, остання хвиля чуми 745–749 рр. в черговий раз поставила імперію на межу спустошення⁴⁶; Константинополь було потрібно заселяти цілими сім'ями з Греції і Егейських островів, а також ремісниками, які

прибули до столиці на відновлювальні роботи⁴⁷. Швидше за все, подібна практика і привела до оновлення антропологічного складу провінційного архонтного, а потім і фемного міста, яке систематично вибирало до свого складу після пандемії або військової катастрофи до 20% населення відповідно до періодичності хвиль чуми – раз на 12–20 років впродовж VII–VIII ст., причому почалися ці процеси ще раніше, в епоху Великого переселення народів.

В цілому, зіставлення даних антропології, археології і письмових джерел дозволяє скласти таку етнічну мозаїку. Вже період Великого переселення народів долучив нові компоненти до етнічного складу Херсонеса, в якому мешканці міста, скріплені новою вірою, загальною ромейскою культурою і мовою, змогли згуртуватися у новий поліетнічний моноліт, зрозумілий для себе, але все ж чужий і незвичний для столичних інтелектуалів. Вони, з одного боку, були типовими візантійцями, які визнавали лише кофесійну самоідентифікацію, але, з другого боку, варварське вливання, навіть якщо воно не виявилось на матеріальному рівні, не могло не відбитися на антропологічному вигляді міських мешканців, а значить, вплинуло на повсякденну культуру поведінки, неловиму в археологічних джерелах, але доволі відчутну за нотатками тих, хто стикався з цими мешканцями особисто.

¹ Древняя синагога в Херсонесе Таврическом: Материалы и исследования Причерноморского Проекта 1994–1998 гг. Т. 1. / Золотарев М. И., Коробков Д. Ю., Ушаков С. В., Макленнан Р., Оверман А., Оливье Дж., Эдвардс Д., Линстром Г., при участии Е. Олениной. М., Севастополь, 2013. С. 256.

² Романчук А. И. Исследования Херсонеса-Херсона. Раскопки. Гипотезы. Проблемы. Т. 2. Тюмень, 2008. С. 153.

³ Древняя синагога в Херсонесе Таврическом... С. 256.

⁴ Сорочан С. Б. Византийский Херсон. Очерки истории и культуры. Харьков, 2005. Ч. I. С. 214–216; Якобсон А. Л. Раннесредневековый Херсонес // Материалы и исследования по археологии СССР (далее – МИА). № 63. М., Л., 1959. С. 256–259; Зубарь В. М. Этнический состав населения Херсонеса Таврического первых веков нашей эры (по материалам некрополя) // Материалы к этической истории Крыма VII в. до н. э. – VII в. н. э. К., 1987. С. 78–101; Айбабин А. И. Этническая история ранневизантийского Крыма. Симферополь, 1999. С. 49.

⁵ Айбабин А. И. Этническая история ранневизантийского Крыма... С. 49.

⁶ Сорочан С. Б. Византийский Херсон ... С. 214–216; Якобсон А. Л. Раннесредневековый Херсонес ... С. 256–259; Зубарь В. М. Этнический состав ... С. 78–101; Айбабин А. И. Этническая история ... С. 49.

⁷ Литвищ Е. Э. Очерки истории византийского общества и культуры: VIII – первая половина IX в. М., Л., 1961. С. 34–35.

⁸ Поляковская М. А., Чекалова А. А. Византия: быт и нравы. Свердловск, 1989. С. 115.

⁹ Письма Папы Мартина // Сорочан С. Б. Византийский Херсон... С. 1295–1296; Феофан Ипсоевский. Хронография // Сорочан С. Б. Византийский Херсон... С. 1325; Письмо Анастасия библиотекаря епископу Гаудериху // Сорочан С. Б. Византийский Херсон... С. 1453; Житие с перенесением мощей св. Климента // Сорочан С. Б. Византийский Херсон... С. 1447.

¹⁰ Сорочан С. Б. Византийский Херсон ... С. 214–216; Якобсон А. Л. Раннесредневековый Херсонес ... С. 256–259; Зубарь В. М. Этнический состав ... С. 78–101; Айбабин А. И. Этническая история ... С. 49.

¹¹ Сорочан С. Б. Византийский Херсон ... С. 214–216; Якобсон А. Л. Раннесредневековый Херсонес ... С. 256–259; Зубарь В. М. Этнический состав ... С. 78–101; Айбабин А. И. Этническая история ... С. 49.

¹² Зубарь В. М. Этнический состав населения Херсонеса Таврического первых веков нашей эры (по материалам некрополя). Материалы к этической истории Крыма VII в. до н. э. – VII в. н. э. К., 1987. С. 78–101; Кадеев В. И. Херсонес Таврический в первые века нашей эры. Харьков, 1981. С. 144.

¹³ Зубарь В. М. Этнический состав ... С. 85; Кадеев В. И. Херсонес Таврический... С. 85; Якобсон А. Л. Раннесредневековый Херсонес ... С. 256.

¹⁴ Якобсон А. Л. Раннесредневековый Херсонес ... С. 256.

¹⁵ Производство археологических раскопок в Херсонесе // Отчет Археологической комиссии за 1896. – Архив Института истории материальной культуры Академии наук СССР. Ф. АК. Д. № 4/1896. Л. 176

¹⁶ Производство археологических раскопок в Херсонесе ... Л. 176.

¹⁷ Сорочан С. Б. Византийский Херсон. С. 214–216; Белов Г. Д. Западная оборонительная стена и некрополь возле нее (раскопки 1948 г.) // МИА. № 34. М., Л., 1953. С. 245–254; Зубарь В. М., Рыжов С. Г. Отчет о раскопках Херсонесского некрополя в 1975 г. // Архив Национального заповедника Херсонес Таврический (далее – НЗХТ). Д. 1778. Л. 15, 17; Отчет за 1905 год // Архив НЗХТ. Д. 14.

Л. 33; *Косцюшко-Валюженич К. К.* Отчет о раскопках в Херсонесе Таврическом в 1905 году // Известия археологической комиссии. 1907. Вып. 25. С. 96.

¹⁸ *Якобсон А. Л.* Раннесредневековый Херсонес ... С. 215.

¹⁹ *Иванов А. В.* Население византийского Херсонеса по данным антропологии // Сорочан С. Б. Византийский Херсон. Очерки истории и культуры. Харьков, 2005. Ч. 2. С. 1633.

²⁰ *Фринштейн Б. В.* Сарматы Нижнего Поволжья в антропологическом освещении // Антропологические данные к вопросу великом переселении народов. Авары и сарматы. Л., 1970. С. 116–117.

²¹ *Иванов А. В.* Население византийского Херсонеса... С. 1633–1634.

²² *Сорочан С. Б.* Византийский Херсон ... С. 216–217.

²³ Жития св. Епископов Херсонских в грузинской минее // Могаричев Ю. М., Сазанов А. В., Саргсян Т. Э., Сорочан С. Б., Шапошников А. К. Жития епископов Херсонских в контексте истории Херсонеса Таврического – Нартекс – Byzantina Ucrainensis. Харьков, 2012. Т. 1. С. 93.

²⁴ Армянские тексты // Могаричев Ю. М., Сазанов А. В., Саргсян Т. Э., Сорочан С. Б., Шапошников А. К. Жития епископов Херсонских в контексте истории Херсонеса Таврического – Нартекс – Byzantina Ucrainensis. Харьков, 2012. Т. 1. С. 119.

²⁵ *Виноградов А. Ю.* «Миновала уже зима языческого безумия...». Церковь и церкви Херсона в IV веке по данным литературных источников и эпиграфики. М., 2010. С. 56

²⁶ *Богданова А. В.* О черепках из Крымских могил, могил Херсонеса и Инкермана // Известия общества любителей антропологии и этнографии. Антропологическая выставка. 1884. Вып. 1. Ч. 1. С. 56.

²⁷ *Иванов А. В.* Палеоантропология Крыма. Первоисследователи // Сугдея, Сурож, Солдаия в истории и культуре Руси – Украины. Материалы международной научной конференции. К., Судак, 2002. С. 114–115.

²⁸ *Зубарь В. М.* Этнический состав ... С. 98.

²⁹ *Иванов А. В.* Население византийского Херсонеса ... С. 1632.

³⁰ *Иванов А. В.* Этнические процессы в ЮЗ Таврике X–XIII вв. и антропологические характеристики населения городских центров региона // Вестник антропологии. М., 2004. С. 108–113; *Иванов А. В.* Антропологический материал из некрополя на Северном берегу Херсонеса Таврического // Вестник антропологии. 2007. Вып. 15. Ч. 2. С. 300–309.

³¹ *Дебец Г. Ф.* Антропологический состав населения средневековых городов Крыма // Сборник музея антропологии и этнографии. М., Л., 1949. Т. 12. С. 334–385; *Зиневич Г. П.* Антропологические материалы средневековых могильников Юго-Западного Крыма. К. 1973. С. 140–246; *Назарова Т. А.* Краниологический материал из склепов с некрополя Херсонеса // Антропологические материалы из склепов некрополя Херсонеса // Антропологические материалы из могильников Юго-Западного Крыма. К., 1990. С. 26–31; *Иванов А. В.* Антропологические материалы из раскопок часовни в квартале X «б» Херсонеса 1996 г. // Херсонесский сборник. С. 253–265.

³² *Иванов А. В.* Население византийского Херсонеса ... С. 1636–1637.

³³ Там же. С. 1636–1637.

³⁴ *Прокопий Кесарийский.* Война с персами // Сорочан С. Б. Византийский Херсон... С. 1238–1239.

³⁵ *Байер Х. Ф.* История крымских готов как интерпретация Сказания Матфея о городе Феодоро. Екатеринбург, 2001. С. 33

³⁶ *Прокопий Кесарийский.* Война с готами // Сорочан С. Б. Византийский Херсон ... С. 1240–1241.

³⁷ *Прокопий Кесарийский.* О постройках // Сорочан С. Б. Византийский Херсон ... С. 1243.

³⁸ Письма Папы Мартина // Сорочан С. Б. Византийский Херсон ... С. 1295–1296.

³⁹ *Феофан Исповедник.* Хронография // Сорочан С. Б. Византийский Херсон ... С. 1325.

⁴⁰ Там же. С. 1326.

⁴¹ Письмо Анастасия библиотекаря епископу Гаудериху // Сорочан С. Б. Византийский Херсон ... С. 1453.

⁴² Житие с перенесением мощей св. Климента // Сорочан С. Б. Византийский Херсон ... С. 1445–1447.

⁴³ *Стакакполус Д.* Население, демография, заболевания // Оксфордское руководство по византистике Ред. Э. Джеффрис, Дж. Хэлдон, Р. Кормак; пер. с англ. В. В. Швец; гл. ред. С. Б. Сорочан; ред. А. Н. Домановский, П. Е. Михалицын, А. Г. Чекаль. Вып. 1. Харьков: Майдан, 2014. – Нартекс – Byzantina Ucrainensis. Т. 3. С. 316.

⁴⁴ *Stathakopoulos D.* Famine and Pestilence in the Late Roman and Early Byzantine Empire. A Systematic Survey of Subsistence Crises and Epidemics. Ashgate, 2004. P. 111; *Little L. K.* Plague and the End of Antiquity. Cambridge, 2007. P. 55.

⁴⁵ *Стакакполус Д.* Население, демография, заболевания... С. 316.

⁴⁶ *Little L. K.* Plague and the End of Antiquity. Cambridge, 2007. P. 55.

⁴⁷ *Стакакполус Д.* Население, демография, заболевания... С. 317.

О ПОЧИТАНИИ СВ. ЕП. ВАСИЛЕЯ В РАННЕСРЕДНЕВЕКОВОМ ХЕРСОНЕ

М. В. Фомин

Фомин М. В. Про шанування св. єпископа Василя в ранньосередньовічному Херсоні. Св. єп. Василей був першим із семи єпископів херсонських. З його шануванням пов'язана низка пам'ятників на мапі Херсонеса–Херсона. В першу чергу це комплекс Західної базилики, який почав формуватися навколо місця поховання святого. Іншим пам'ятником може бути склеп «на землі Н. І. Тура», котрий був перебудований у меморіальну церкву на спогад про «диво воскресіння хлопчика», описаного в Житті. Ще одним пам'ятником може бути церква, що була побудована в центрі міста над місцем убивства святого і відома за джерелами як церква св. Василя.

Ключові слова: мартирій; склеп; християнство; культ святих; некрополь; єпископи херсонські.

Фомин М. В. О почитании св. еп. Василея в раннесредневековом Херсоне. Св. еп. Василей был первым из семи епископов херсонских. С его почитанием связан ряд памятников на карте Херсонеса–Херсона. В первую очередь это комплекс Западной базилики, который начал формироваться вокруг места погребения святого. Другим памятником может быть склеп «на земле Н. И. Тура», который был перестроен в мемориальную церквушку в воспоминание о «чуде воскресения мальчика», описанного в Житии. Еще одним памятником может быть церковь, поставленная в центре города над местом убийства святого и известная по источникам как церковь св. Василия.

Ключевые слова: мартирий; склеп; христианство; культ святих; некрополь; епископы херсонские.

Fomin M. V. About the Veneration of St. Bishop Basil in the Early Medieval Cherson. Saint bishop Basil was the first of the seven bishops of Chersonesus. A number of monuments on the map of Chersonesus-Cherson are connected with the honour of his memory. The complex of the Western Basilica which was built around the site of the burial of the saint is the first of them. The second one could be the crypt “on the N. Tur land” reconstructed later into the memorial church as a remembrance of the “miracle of the resurrection of the boy” described in the Lives. The church known by sources as the Church of Saint Basil built on the site of the saint assassination could be another memorial of the saint.

Keywords: martirium; Christianity; crypt; saints worship; necropolis; bishops of Chersonesus.

Процесс превращения античного города в раннесредневековый традиционно привлекает к себе значительное внимание со стороны исследователей¹. Одним из ключевых этапов такой трансформации, охватившей фактически все направления жизни горожан, принято считать идеологические изменения, связанные с кризисом античного мировоззрения и распространением христианства.

Несмотря на значительное количество письменных источников как христианского, так и нехристианского происхождения, вопрос распространения новой религии на просторах поздней Римской империи остается до конца нерешенным. Чрезмерно критический или, наоборот, излишне доверительный подход к прочтению текстов не позволяет восстановить реальную картину.

Во многом компенсировать это может привлечение памятников материальной культуры. Но здесь возникают свои трудности. Слабая исследованность позднеантичных раннехристианских центров не позволяет широко использовать археологический материал, на что неоднократно обращали внимание исследователи².

В этой связи Херсонес Таврический является уникальным комплексом: город расположен вне современной городской застройки, на его территории более ста лет продолжают системные археологические раскопки; накопленный материал позволяет проследить многие процессы, происходившие в этом позднеантичном-ранневизантийском центре на окраине Империи. Одним из интереснейших остается вопрос формирования раннехристианского мировоззрения среди жителей города. Ключевым моментом этого процесса стало зарождение культа местночтимых святых как отражения Церковной истории города.

Вопрос проникновения, распространения и утверждения христианства в Херсонесе–Херсоне, несмотря на более чем столетнее изучение и значительную историографию, сохраняет дискуссионный характер. Большинство специалистов остаются сторонниками версии о поздней дате христианизации города и определяют ее концом IV–V вв.³ Однако существует и иная точка зрения, датирующая этот процесс концом III–IV вв.⁴ Единственный письменный источник – Жития епископов херсонских – сохранил рассказ о сложном и длительном, а порой и трагичном процессе становления Церкви в городе⁵.

После утверждения христианства в середине – конце IV в. формируется культ первых христиан и почитания мест, связанных с историей становления Церкви в городе⁶. В текстах источников, посвященных истории раннесредневекового Херсона (название Херсонеса Таврического в византийское время), сохранились такие топонимы как «могилы святых» (кладбище в Карантинной балке), «святые ворота» (вероятно, западные ворота)⁷.

Почитание святых епископов Херсонских, крестивших город, становится одним из ключевых моментов в развитии местной Церковной истории. Среди епископов выделяется фигура первого из «Семи святых епископов Херсонских» – св. еп. Василия.

Согласно тексту Жития, он был отправлен в Херсонес епископом иерусалимским Ермоном в 16 год правления императора Диоклетиана (что соответствует 299–300 гг.)⁸. Его проповедь натолкнулась на яростное сопротивление со стороны язычников – епископ был избит и вынужден был скрываться⁹.

Вокруг места укрытия св. Василия ведется длительная дискуссия. На сегодняшний день сформулировано несколько предположений о его локализации. Тексты Жития упоминают о некоей пещере «Парфенон». Сам термин ‘Парфенон’ в топографии Херсона присутствует в двух случаях – как место, где укрывался св. Василей, и как район города, где был размещен отряд Феоны, прибывший в город вместе со св. еп. Капитоном.

Херсонесский Парфенон мог быть центром поклонения Деве – Партене, синкретическому божеству, являвшемуся покровителем и защитником городской общины¹⁰. Об особом отношении к богине Деве сообщают эпиграфические и нумизматические памятники¹¹. Значительный интерес представляет упоминание Страбона о том, что «... в городе есть святилище Девы (какого-то божества). В 100 стадиях перед городом находится мыс, названный по имени этого божества Парфением, с храмом божества и его статуей»¹². Интересную информацию о сакральной пещере сообщает Помпоний Мела: «...город Херсонес, основанный по преданию Дианой и особенно известный Нимфейской пещерой, которая находится в городской крепости и посвящена нимфам»¹³.

К поискам пещеры обращались многие ученые. Сегодня можно выделить несколько локализаций. Так, Н. В. Днепровский помещал святилище на мысе Виноградный, в окрестностях современного Севастополя¹⁴. В свою очередь, А. Ю. Виноградов указывает на восточный мыс Херсонеса как на возможный вариант расположения пещеры, которая могла не сохраниться в результате обрушения части берега¹⁵.

Главная улица античного Херсонеса вела к восточному мысу, на котором были открыты остатки античного культового комплекса. Исследования М. И. Золотарева и А. В. Буйских обосновали существование здесь двух храмов, один из которых и был посвящен культу богини Девы-Парфены¹⁶.

Существует и иная точка зрения, увязывающая пещеру «Нимф» или подземное святилище Девы и «Пещерный храм» на главной улице Херсонеса. Впервые такое предположение было отражено в трудах В. В. Латышева и Д. В. Айналова, в этом их поддержал С. А. Беляев¹⁷.

Само сооружение представляет собой вырубленное в скале углубление сложной формы (на уровне современной поверхности близко к прямоугольнику 8,34 × 4,65 м, глубиной около 5,8 м). Внутри просматривается трехконхиниальная апсида. В правой, юго-восточной стене была небольшая овальная ниша (2,80 × 1,80 м) частично заложённая камнем. В нише в западной стене присутствовало еще одно углубление (1,40–1,80 × 0,80 × 1,0–1,20 м), которое могло служить гробницей¹⁸.

Сооружение было открыто и исследовано в 1883–1884 гг. представителями Одесского общества истории и древности¹⁹. К сожалению, уровень фиксации результатов раскопок был очень низок, что приводит к многочисленным дискуссиям о конструкции и назначении подземного сооружения.

Во время исследований были обнаружены кости и шесть черепов²⁰. Это дало основание полагать, что подземное сооружение могло использоваться в позднее время как мартирий. Сверху, над ним, была возведена мемориальная церковь (8 × 5 м). А. Л. Якобсон выдвинул предположение, что первоначально храм мог иметь центрическую композицию, подобную крестовидным мартириям. Но подрубы в скале над криптой свидетельствуют о прямоугольной форме сооружения²¹.

Дату возникновения подземного сооружения относят ко времени не позднее V в.²². Использование его в качестве мартирия может быть датировано временем не ранее VI–VII вв.²³.

Учитывая особое отношение в средние века к подземному сооружению на главной улице, есть основания предполагать, что оно и могло быть той самой пещерой «Парфенон», где скрывался св. Василей. О присутствии в этом районе античного храма свидетельствуют находки баз античных известняковых колонн²⁴, а также фрагменты скульптуры «кусочек мраморного барельефа с женской фигурой без головы (как будто Артемидой), кусочек сидящей фигуры, тоже мраморной, и об Артемиде весьма изрядной работы»²⁵.

Изменения в политическом положении города в начале новой эры привели к кризису традиционного полисного мировоззрения. Это проявилось как в поиске новых религиозных направлений, получивших распространение в городе в первые века, так и в утрате значения многих более ранних культов. Возможно к концу III – началу IV вв. культовый комплекс, включавший подземный храм, пришел в упадок и был заброшен. Рядом с этим местом возникли хозяйственные постройки, просуществовавшие до второй четверти IV в.²⁶.

Таким образом, одной из наиболее вероятных локализаций пещеры «Парфенон», места, где укрывался св. еп. Василей, может быть подземное сооружение на главной улице. Позднее над ней была сооружена мемориальная церковь, а сама крипта могла использоваться как мартирий.

Другим топосом может быть место убийства святого. Известно, что разъяренные язычники его «влакли по улице, побивая камнями и палками»²⁷. Текст Жития указывает, что позднее на месте смерти святого была установлена колонна с крестом²⁸. Сегодня существует несколько предположений о том, где это могло произойти. В этой связи значительный интерес представляет один из текстов, описывающих Корсунский поход св. Владимира, принявшего в крещение имя Василий. «Крестился же он в церкви св. Василия, а стоит церковь та в г. Корсуни, посреди града, где собираются корсунцы на торг»²⁹. Можно предположить, что в VI–VII вв. на месте колонны с крестом была возведена мемориальная церковь в честь св. еп. Василея, которая стала местом крещения князя Владимира.

В середине XIX в. в центре городища, на агоре, был возведен Владимирский собор. Он накрыл крестообразную церковь, остатки которой сохранились на первом этаже монументального сооружения.

Крестообразная церковь на агоре (известная как № 27) имела стены толщиной более метра, что может быть основанием для предположения, что она имела сводчатое перекрытие и купол. Как отмечал первооткрыватель церкви К. Крузе, в апсиде был устроен высокий «в виде амфитеатра» синтрон, украшенный «мраморными тонкими позолоченными дощечками»³⁰. Службы, совершавшиеся в храме, могли собирать значительное количество духовенства и, возможно, иметь мемориальный характер. Богатое убранство, мраморные детали во внутреннем пространстве, мозаичный пол – все это свидетельствует об особом отношении горожан к храму.

Следующим топосом может стать место погребения святого. Согласно агиографическому источнику, епископ был похоронен «вне города на западе близ стен»³¹. Многие современные исследователи связывают с местом погребения св. еп. Василея склеп за античной Западной крепостной стеной, позднее оказавшийся на территории комплекса Западной базилики³².

Склеп имел несколько нетрадиционную архитектуру и, вероятно, претерпел перестройку во время возведения над ним мемориального храма «Г»³³. Арочный свод вел через дромос (1,8 × 0,85 м) в погребальную камеру (2,25 × 2,25 × 1,7 м)³⁴. В отличие от большинства Херсонесских склепов, потолок был выложен полуцилиндрическим сводом из плинфы на розоватом цемянковом растворе. В погребальной камере напротив входа находится лежанка необычно крупных размеров – 1,25 м. Во время исследований, кроме человеческих костей и «костяной точеной застежки», в склепе ничего обнаружено не было³⁵.

Над самым склепом был возведен храм «Г», который первоначально представлял собой часовню, к которой позднее была пристроена небольшая апсида. Таким образом, она трансформировалась в мемориальную церковь.

Во время раскопок храма была открыта *in situ* алтарная преграда и мраморный порог. Пол в алтарной части был выложен из каменных плит. Остальная его часть оказалась украшена мозаикой «очень красивого и... древнейшего рисунка»³⁶.

Техника и орнамент мозаики были схожи с мозаикой Уваровской базилики, традиционно датируемой VI–VII вв.³⁷, однако возведение сооружения определенно может быть отнесено к более раннему времени. Мемориальная часовня, вероятно, была возведена в конце IV – начале V вв. и позднее перестроена в церковь³⁸.

Также значительный интерес представляет склеп «на земле Н. И. Тура». Он относится к числу херсонесских склепов, содержащих полихромную погребальную живопись. Он был открыт в 1894 г., но раскопан лишь в 1912 г.³⁹. В плане изначально являлся типичным для подобных сооружений, но позднее был перестроен.

Лежанка, расположенная напротив входа, была углублена до уровня пола, а образованное таким образом пространство было соединено проходом, прорубленным в перемычке. Сам памятник, а также его уникальные росписи неоднократно были объектом обсуждения⁴⁰.

Учитывая особое отношение херсонитов к склепу, перестройку его в подземную церковь, имевшую мемориальные функции говорит о его значительном месте среди раннехристианских памятников города. Существует предположение, увязывающее его с житийным чудом воскрешения мальчика по молитве св. Василия⁴¹.

Анализ архитектуры склепа позволяет предположить, что в нем совершались периодически Богослужения и даже Литургия. В стене с апсидой присутствуют выступ и ниша, которые, по мнению А. А. Филипова, могли использоваться в качестве престола, на котором совершалась Евхаристия⁴². Подобные литургические устройства неоднократно описывал Ю. Ю. Шевченко⁴³.

На это обращает внимание и особенность росписи над нишей. Композиция, состоящая из павлинов, поддерживающих в клювах гирлянду из лавровых веток, построена вокруг изображенного в центре «евхаристического хлеба»⁴⁴. Аналогичные изображения хлеба известны по многим памятникам раннехристианского искусства, в частности, они встречаются в мозаиках Равенны⁴⁵.

Все вышесказанное позволяет констатировать, что почитание св. Василия и мест, связанных с его земной деятельностью, играло значительную роль в становлении Церкви в городе. Распространенная в раннем средневековье традиция стациональных литургий могла иметь место и в Херсонесе. В таком случае, один из вариантов мог иметь отношение к почитанию памяти св. еп. Василия и проходить от места его укрытия на главной улице через агору и место его гибели к месту упокоения святого.

Почитание св. еп. Василия сформировалось в середине – конце IV в. и возможно сохранилось долгое время. Возможно именно в церкви св. Василия мог креститься князь Владимир (в крещении Василий). Таким образом вычерчивается некая преемственность между святым, крестившим Херсонес, и святым, крестившим Русь.

¹ Введение в историю Церкви. Часть 1: Обзор источников по общей истории Церкви: Учебное пособие / Под ред. В. В. Симонова. М., 2012. 752 с.

² Романчук А. И. Исследования Херсонеса – Херсона: Раскопки. Гипотезы. Проблемы: [в 2 ч.]. Ч. 2. Византийский город. Екатеринбург, 2007. С. 16

³ Мецержков В. Ф. О времени появления христианства в Херсонесе Таврическом // Актуальные проблемы изучения истории религии и атеизма. Л., 1978. С. 121–144; Зубарь В. М. По поводу датировки христианской росписи склепов из некрополя Херсонеса // Научно-атеистические чтения в музеях. Л., 1988. С. 3–14; Зубарь В. М. Проникновение и утверждение христианства в Херсонесе Таврическом // Византийская Таврика. К., 1991. С. 8–29; Золотарев М. И., Хапаев В. В. Херсонесские святыни. Севастополь, 2002. С. 15–21; Завадская И. А. Христианизация ранневизантийского Херсонеса (IV–VI вв.) // МАИЭТ. 2004. Вып. 10. С. 402–426; Цукерман К. Епископы и гарнизон Херсона в IV веке // МАИЭТ. 1994. Вып. 4. С. 445–456.

⁴ Ростовцев М. И. Античная декоративная живопись на юге России. СПб., 1914; Кулаковский Ю. А. Прошлое Тавриды. К., 1914. С. 51–52; Беляев С. А. Христианская топография Херсонеса. Постанов-

ка вопроса, история изучения и современное положение // Рождественские чтения. Церковные древности. Сборник докладов. М., 1999. С. 256–258; *Диатроптов П. Д.* Распространение христианства в Херсонесе Таврическом в IV–VI вв. // Античная гражданская община. Межвузовский сборник научных трудов. М., 1986. С. 127–151; *Фомин М. В.* К вопросу о формировании христианской общины в позднеантичном Херсонесе // Материалы по археологии и истории античного и средневекового Крыма. – 2012. Вып. IV. С. 69–77.

⁵ *Могаричев Ю. М.* Жития епископов Херсонских в контексте истории Херсонеса Таврического // Ю. М. Могаричев, А. В. Сазанов, Т. Э. Саргсян, С. Б. Сорочан, А. К. Шапошников // *Narteks. Byzantina Ucrainensis.* Харьков, 2012.

⁶ *Фомин М. В.* О культе местночтимых святых в ранневизантийском Херсоне // *Вісник Харківського національного університету імені В. Н. Караїзна.* Харків, 2015. № 1145: Серія «Історія». Вип. 50. С. 225–232.

⁷ *Сорочан С. Б.* Византийский Херсон...

⁸ *Виноградов А. Ю.* «Миновала уже зима языческого безумия...». Церковь и церкви Херсона в IV веке по данным литературных источников и эпиграфики. М., 2010. С. 18.

⁹ *Виноградов А. Ю.* «Миновала уже зима языческого безумия...» Церковь и церкви Херсона в V веке по данным литературных источников и эпиграфики. М., 2010. С. 22.

¹⁰ О культе Девы см. подробнее: *Латина О. В.* Херсонесская Партенос (историографический аспект) // Акра – Нижний Новгород, 2002. С. 70–71; *Мещераков В. Ф.* О культе богини Девы в Херсонесе Таврическом // Актуальные проблемы изучения истории религии и атеизма. Л., 1979. С. 104–118.

¹¹ *Зубарь В. М.* Боги и герои античного Херсонеса. К., 2005.

¹² *Страбон.* География в 17 книгах. М., 1994. С. 301.

¹³ *Помпонию Мела.* О положении земли. Кн. 2. Гл. 1. Европейская Скифия. URL: http://annales.info/ant_lit/mela/02.htm (дата посещения: 27.04.2016).

¹⁴ *Днепровский Н. В.* К вопросу о локализации пещерного убежища святого Василия, епископа херсонесского // Материалы по археологии и истории античного и средневекового Крыма. 2008. Вып. I. С. 136–137.

¹⁵ *Виноградов А. Ю.* «Миновала уже зима языческого безумия...». Церковь и церкви Херсона в IV веке по данным литературных источников и эпиграфики. М., 2010. С. 27.

¹⁶ *Золотарев М. И., Буйских А. В.* Теменос античного Херсонеса. Опыт архитектурной реконструкции // Вестник древней истории. 1994. № 3.

¹⁷ См. подробнее: *Днепровский Н. В.* К вопросу о локализации пещерного убежища святого Василия, епископа херсонесского // Материалы по археологии и истории античного и средневекового Крыма. 2008. Вып. I. С. 132–133.

¹⁸ *Сорочан С. Б.* Два лика «Пещерного храма» Херсонеса-Херсона // Херсонесский колокол. 2008. С. 344–352.

¹⁹ Отчет императорского ООИД с 14-го ноября 1883 г. по 14-е ноября 1884 г. Одесса, 1885. С. 18–21.

²⁰ Отчет императорского ООИД с 14-го ноября 1883 г. по 14-е ноября 1884 г. Одесса, 1885. С. 20.

²¹ *Сорочан С. Б.* Византийский Херсон. Очерки истории культуры. Харьков, 2005. С. 739–743.

²² *Сорочан С. Б.* Византийский Херсон. Очерки истории культуры. Харьков, 2005. С. 739–743.

²³ *Зубарь В. М., Хворостяный А. И.* От язычества к христианству. К., 2000. С. 93; *Сазанов А. В.* Погребения в христианских храмах Херсонеса XI - XIV вв. // Херсонес Таврический. У истоков мировых религий: Мат. науч. конф. Севастополь, 2001. С. 46; *Фомин М. В.* Погребальная традиция и обряд в византийском Херсоне (IV – X вв.). Харьков, 2011. С. 78.

²⁴ *Золотарев М. И.* Отчет о раскопках в северо-восточном районе Херсонеса в 1978 г. // Архив Национального заповедника «Херсонес Таврический», д. 2051, л. 6, рис. 7–11.

²⁵ Цит. по *Сорочан С. Б.* Два лика «Пещерного храма» Херсонеса-Херсона // Херсонесский колокол. 2008. С. 344–352.

²⁶ *Золотарев М. И.* Отчет о раскопках в северо-восточном районе Херсонеса в 1978 г. // Архив Национального заповедника «Херсонес Таврический», д. 2051, л. 3–5, рис. 2–5.

²⁷ *Виноградов А. Ю.* «Миновала уже зима языческого безумия...». Церковь и церкви Херсона в IV веке по данным литературных источников и эпиграфики. М., 2010. С. 32–33.

²⁸ *Виноградов А. Ю.* «Миновала уже зима языческого безумия...». Церковь и церкви Херсона в IV веке по данным литературных источников и эпиграфики. М., 2010. С. 32–33.

²⁹ *Сорочан С. Б.* Жизнь и гибель Херсонеса / С. Б. Сорочан, В. М. Зубарь, Л. В. Марченко. Харьков, 2000. С. 294–295, 298–299; *Сорочан С. Б.* О церкви св. Василия и архитектурном комплексе большой агоры раннесредневекового Херсона // Софійські читання: Мат. І наук.-практ. чит. К., 2003. С. 96; *Протоиерей Александр Пелин.* Топография христианского Херсонеса IV–XIV вв.: Дис. ... канд. богословия. / Московская Духовная Академия. Сергиев Посад, 2001 (рукопись). С. 84–93.

³⁰ Цит. по *Сорочан С. Б.* Жизнь и гибель Херсонеса / С. Б. Сорочан, В. М. Зубарь, Л. В. Марченко. Харьков, 2000. С. 552.

³¹ *Виноградов А. Ю.* «Миновала уже зима языческого безумия...». Церковь и церкви Херсона в IV веке по данным литературных источников и эпиграфики. М., 2010. С. 32–33.

³² *Фомин М. В., Огиенко Е. В., Шевцова А. А.* О культовом комплексе Западной базилики в средневековом Херсонесе–Херсоне // *Материалы по археологии и истории античного и средневекового Крыма*. 2015. Вып. VII. С. 127–152.

³³ *Фомин М. В., Шевцова А. А.* О раннехристианских комплексах Херсонеса // *Вісник Харківського національного університету імені В. Н. Каразіна*. 2013. № 1087: Сер. «Історія». Вип. 47. С. 22–33.

³⁴ *Фомин М. В.* О мартрии при Западной базилике Херсонеса // *Боспорские исследования*. Вып. 10. Симферополь, 2006. С. 132–152.

³⁵ *Косцюшко-Валюжинич К. К.* Отчет за 1901 г. // *Архив Национального заповедника «Херсонес Таврический»*, д.10, л. 10.

³⁶ *Косцюшко-Валюжинич К. К.* Отчет за 1901 г. // *Архив Национального заповедника «Херсонес Таврический»*, д. 10, л. 10–13.

³⁷ *Сорочан С. Б.* Византийский Херсон. Очерки истории культуры. Харьков, 2005. С. 844.

³⁸ *Сорочан С. Б.* Византийский Херсон. Очерки истории культуры. Харьков, 2005. С. 827–851.

³⁹ О склепах см. подробнее: *Фомин М. В.* Раннехристианская живопись позднеантичного Херсонеса // *Материалы по археологии и истории античного и средневекового Крыма*. 2014. Вып. VI. С. 299–390.

⁴⁰ *Фомин М. В., Огиенко Е. В., Шевцова А. А.* О культовом комплексе Западной базилики в средневековом Херсонесе–Херсоне // *Материалы по археологии и истории античного и средневекового Крыма*. Вып. VII. Сб. / Ред.-сост. М. М. Чореф. Севастополь–Тюмень, 2015. С. 127–128.

⁴¹ *Фомин М. В.* Раннехристианская живопись позднеантичного Херсонеса // *Материалы по археологии и истории античного и средневекового Крыма*. 2014. Вып. VI. С. 299–390.

⁴² *Филиппов А. Е.* Росписи раннехристианских склепов Херсонеса Таврического в контексте художественной традиции: синтез с архитектурой, символика, литургическая основа // *Очерки по истории христианского Херсонеса* / отв. ред. С. А. Беляев. СПб., 2009. С. 58–59.

⁴³ *Шевченко Ю. Ю.* К вопросу о методике датировки первохристианских пещерных храмов восточной Европы // *Материалы по археологии и истории античного и средневекового Крыма*. 2011. Вып. 3. С. 55–147.

⁴⁴ *Фомин М. В.* Раннехристианская живопись позднеантичного Херсонеса // *Материалы по археологии и истории античного и средневекового Крыма*. 2014. Вып. VI. С. 299–390.

⁴⁵ *Матвеева Ю.* Декоративные ткани в мозаиках Равенны. Семантика и культурно-смысловой контекст. Харьков, 2016. С. 66–70.

О ВРЕМЕНИ ОБРАЗОВАНИЯ ФУЛЬСКОЙ ЕПАРХИИ В КРЫМУ

Ю. М. Могаричев

Могаричев Ю. М. Про час заснування Фульської єпархії у Криму. Автор розглядає проблему часу заснування Фульської єпархії на території Кримського півострова. Він аргументує думку, що вона була створена у 70–90-ті роки IX століття, після того, як Візантії вдалося повністю витіснити хозарів з території Кримського півострова.

Ключові слова: Крим; Фульська єпархія; Візантія; хозари.

Могаричев Ю. М. О времени образования Фульской епархии в Крыму. Автор рассматривает проблему времени образования на территории Крымского полуострова Фульской епархии. Он аргументирует мнение, что она была образована в 70–90-х гг. IX в., после того, как Византии удалось полностью вытеснить хазар с территории Крымского полуострова.

Ключевые слова: Крым; Фульская епархия; Византия; хазары.

Mogarychev Yu. M. On the Formation Time of the Fouljan Eparchy in Crimea. The author examines the problem of formation of the Fouljan eparchy on Crimean peninsula. He argues that it was created in 70-90 of 9th century after Byzantine had superseded Khazars from Crimea.

Keywords: Crimea; Fouljan eparchy; Byzantine; Khazars.

Средневековые источники, по крайней мере начиная со второй половины VIII в., фиксируют на территории Крымского полуострова Фулы (Фуллы) – населенный пункт, христианскую епархию и, возможно, некую область¹. Впервые в источниках достоверно Фулы² отмечены в Житии Иоанна Готского³. Древнейшая версия этого агиографического произведения, скорее всего, была составлена в 806–811 гг. В период патриаршества Мефодия (843–847 гг.) оно было переработано в новой, уже известной нам редакции⁴. Среди чудес, совершенных святым, присутствует сюжет о том, что когда «преподобный сидел в темнице Фул» (после подавления антихазарского выступления в Готии, случившегося между концом 784 и 786 г.⁵), он посредством крещения исцелил сына «владельца» этого населенного пункта: «Когда преподобный сидел в темнице Фул, владелец этих самых Фул, придя, бросил к его ногам свое дитя, покрытое от головы до ног ранами, так что казалось, не было на нем человеческого облика. Когда же (Иоанн), осенив его крестным знаменем и окрестив, принял в свои объятия, то дитя тотчас очистилось от ран»⁶.

Затем Фулы, вернее «народ фульский», фигурируют в Пространном Житии Константина Философа (Гл. XII), составленном, скорее всего, между 869 и началом 880-х гг.⁷, в сюжете о «хазарской миссии» Константина (860–861 гг.). Святой «уговорил» этот, уже христианский, народ⁸, отказаться от языческого обычая, а именно, поклонения большому дубу, сросшемуся с черешней: «Был же в народе фульском большой дуб, сросшийся с черешней, и под ним приносили жертвы, называя его Александр, – и женскому полу не позволяли ни подходить к нему, ни (приносить) ему жертвы. И когда услышал о том Философ, не пожалев трудов, направился к ним. И, став среди них, сказал: «Эллины пошли на вечные муки, поклоняясь [как богу] небу и земле, столь большим и добрым творениям. Так и вы, кто столь убогому созданию, дереву, приготовленному для огня, поклоняетесь, как избегнуть можете вечного огня?». Отвечали они: «Не теперь мы стали так делать, но (обычай этот) от отцов приняли, и благодаря ему исполняются все просьбы наши, а больше всего идут частые дожди. И как мы то совершим, что не дерзнул никто из нас совершить? Ведь если; кто и дерзнет сделать это, тогда же и смерть узрит, а дождя уж не увидит до (самой своей) кончины». Отвечал же им Философ: «Бог о вас говорит в Книгах, как же вы Его отвергаете? Ведь Исаия от лица Господня вопиет, говоря: «Иду я собрать все племена и народы, и придут, и увидят славу мою, и положу на них знамение, и пошлю из спасенных от них к народам: в Тарсис и Фулу, и Луд, и Мосох; и Фовел, и в Элладу, и на острова дальние, где не слышали моего имени, и возвестят славу мою народам». И

снова говорит Господь вседержитель: «Вот пошлю я рыболовов и охотников многих на холмах и скалах каменных изловить вас». Познайте, братья, Бога, сотворившего вас. Вот – евангелие Нового завета божьего, в котором были вы крещены». И так, сладкими словами уговорив, приказал им срубить дерево и сжечь его. Поклонился же их старейшина и подошел поцеловать Евангелие, а за ним и все (остальные). И, взяв белые свечи у Философа, с пением пошли к дереву, и, взяв топор, ударил Философ тридцать три раза, и приказал всем срубить с корнем и сжечь его. В ту же ночь пошел дождь от Бога. И с радостью великою похвалили Бога, и Бог сильно возрадовался этому»⁹.

Насколько исторически реальным было данное событие – вопрос научных дискуссий. Как представляется, данный сюжет несет в себе отчетливые следы агиографического штампа. Отметим, что Глава XII Жития Константина в целом составлена исключительно как изложение чудес: сначала чудо с превращением соленой воды в пресную, которое является начальным¹⁰, затем чудо предсказания скорой смерти херсонскому архиепископу и, наконец, чудо возвращения на путь истинный фульского народа. Как подтверждение данной гипотезы, отметим проводимую автором Жития аллюзию, выразившуюся в игре слов, между «народом Фулу» из цитируемой Константином Философом речи пророка Исаяи (еврейский текст Библии) (Исайа. 66. 18–19)¹¹ и крымским «народом фульским». Однако, сказанное выше не отрицает существование на Крымском полуострове в середине IX в. местности, именуемой Фулы.

В Not. III (по Ж. Даррузе), или Нотиии Де Боора упомянут епископ хотциров ((о) хоциров), резиденция которого находилась рядом с Фулами и Харасиу(я)¹². Согласно этому документу, в Готскую митрополию с центром в Доросе входили семь епископий, охватывавших районы Нижнего Поволжья, Северо-Западного Прикаспия, пространство между Каспийским и Азовским морями, Таманский полуостров, большую часть Крыма¹³. Первый издатель документа, К. Де Боор, склонен был считать, что нотияция не являлась официальным документом и носила компилятивный характер. Он датировал ее временем около 787 г., а крымскую часть – периодом правления Юстиниана I¹⁴. Ю. А. Кулаковский определял время составления документа – второй половиной VIII в.¹⁵ А. Л. Бертье-Делагард относил «таврическую» часть ко времени не ранее XI в.¹⁶ А. А. Васильев считал нотияцию поздней подделкой¹⁷. М. И. Артамонов датировал источник периодом между 80-ми гг. VIII в. (в Житии Иоанна Готского о митрополии ничего не сказано) и началом IX в. (в нотияциях этого времени митрополия уже не упоминается)¹⁸. В. Мошин¹⁹ и Г. Вернадский²⁰ пришли к заключению, что документ не имел официального статуса, а представлял собой нереализованный проект по церковной организации Хазарии. Причем, по мнению Г. Вернадского, появление проекта явилось следствием «хазарской» миссии Константина Философа 860–861 гг. Д. Оболенский относил рассматриваемый список епархий к промежутку между 733 и 746 гг. и полагал, что «не существует убедительных причин, почему византийские планы по созданию миссионерской Церкви на всем пространстве хазарских владений должны были остаться на бумаге»²¹. В пользу хронологии (без дополнительных аргументов) «готской части» Not. III серединой VIII в. склоняется и Т. Нунан²². В итоге Ж. Даррузе, проведя обстоятельный анализ, датировал нотияцию периодом ближе к 70-м гг. IX в.²³ Этой точки зрения придерживаются и ряд современных исследователей²⁴. К. Цукерман, согласившись с «рабочим» характером источника, относил его составление ко времени около 806 г.²⁵. В целом, в отношении Not. III в современной историографии так же имеются мнения от предположения как об источнике второй половины VI в. (если не всего документа, то его отдельных частей)²⁶ и документе середины – конца VIII в.²⁷, до представления как о поздней компиляции²⁸.

Таким образом, Not. III, по наиболее обоснованной аргументации, была составлена в IX в., возможно, в его второй половине. Она представляла собой проект, или его черновой набросок, в итоге так и не реализованный, охвата Хазарии системой христианских епархий²⁹.

В начале X в. (по мнению К. Цукермана не ранее лета 920 г.³⁰) Not. VII (по Ж. Даррузе) фиксирует функционирование Фульской епархии, которая встречается и в последующих росписях церковных административно-территориальных единиц вплоть до середины XII в.³¹. Затем Фульская епархия была объединена с Сугдейской и возведена в ранг митрополии. На Константинопольском соборе 1158 г., проходившем в период патриаршества Луки Хрисоверга (1156–1169 гг.), присутствовал архиепископ уже Сугдо-Фульской епар-

хии³². Согласно припискам на полях Сугдейского синаксаря, «(за 9 или 10 января) в этот самый день упокоился архиепископ сугдофуллов Феодор, переименованный в Феодосия монаха, 6782-го года (от сотворения мира)» (1273 г.)³³. А уже в 1282 г. скончался первый сугдофульский митрополит Феодор: «(за 5 февраля) упокоился раб божий Феодор, митрополит сугдофуллов, тот, который (был возвышен) из архиепископов, 6790-го (да от сотворения мира)»³⁴. В Not. 20 (XIV в.) поясняется: «Сугдея и Фуллы были архиепископиями, а будучи соединены, стали одной митрополией»³⁵.

Приходится констатировать, что все предпринятые в историографии попытки «материализовать» Фулы успехов не имели. К сожалению, источники не сохранили никаких более или менее точных указаний, где Фулы должны были находиться. Поэтому вся аргументация исследователей, пытавшихся решить проблему локализации, строится, как правило, на более или менее удачных логических схемах этих же авторов. Сложность ситуации заключается еще и в том, что в Крыму трудно «найти место» для Фульской епархии. В Южной и Юго-Западной части полуострова находились Херсонская и Готская епархии, а в Юго-Восточной и Восточной – Боспорская и Сугдейская. При этом нет оснований помещать Фульскую епархию за пределы Крыма, на Таманском полуострове, как это делал еще Н. М. Мурзакевич³⁶. Нотиции в это время фиксируют там церковно-административную единицу с центром в Таматархе³⁷.

«Виртуальность» Фул заключается и в отсутствии каких-либо иных, кроме перечисленных, источников. Так, особенно в последние два десятилетия, в научный оборот введены моливдовулы ряда херсонских, боспорских, сугдейских и готских церковных иерархов³⁸. При этом, несмотря на выявление херсонского и судакского архивов печатей, моливдовулов фульских иерархов не обнаружено. Различные источники сохранили имена ряда светских правителей и иных должностных лиц Херсона, Боспора, Сугдеи, Готии. Более того, мы имеем определенное представление об эволюции там административно-территориального устройства. Но нет ни одного свидетельства, позволяющего пролить свет на то, какому должностному лицу подчинялась территория Фульской епархии (кроме анонимного правителя Фул малоинформативного в этом плане Жития Иоанна Готского). То же касается и эпиграфических источников.

Оставляя за рамками работы проблему места нахождения Фул, отметим, что в настоящее время в историографии насчитывается более 20 вариантов локализации этого «неуловимого» места. Согласно наиболее аргументированным гипотезам, Фулы (на каком поселении их бы не помещали авторы) находились или в Юго-Западной, или в Юго-Восточной части полуострова. Однако, в пользу «восточной» гипотезы имеется важный аргумент. Как уже отмечалось, с XII в. Фульская епархия была объединена с Сугдейской, и эта новая церковно-административная единица фиксируется вплоть до 1410 г. Более того, во второй половине XV в. в Каффе образуется униатская Фульская епархия, а с начала XVII в. создается Каффо-Фульская епархия³⁹. Сложно предположить, чтобы соединяемые церковно-административные единицы не располагались по соседству. В случае нахождения Фульской епархии в юго-западной части Крыма ее логично было присоединить к близлежащей Готии, а не к отдаленной Сугдее. Однако, «восточной гипотезе» противоречит археологическая ситуация в Юго-Восточном Крыму. Согласно упомянутым источникам, функционирование Фул и одноименной епархии должны отражать поселения, на которых присутствуют археологические слои как минимумом второй половины VIII – середины XII вв. При этом таких памятников должно быть несколько. Однако отвечающая этим требованиям стратиграфия в Восточном Крыму выявлена только в городах Боспоре и Сугдее. Иные поселения и могильники X (по крайней мере, начиная со второй четверти столетия) – XI в. в Юго-Восточном Крыму отсутствуют⁴⁰.

Проблему времени образования Фульской епархии наиболее обстоятельно рассмотрел К. Цукерман. Он аргументировал гипотезу, что она была основана на территории Крымской Хазарии поздним летом – ранней осенью 920 г. Процесс ее формирования нашел отражение в письмах Константинопольского патриарха Николая Мистика (№ 68 и № 106). А Not. VII уже зафиксировала факт существования этой церковно-административной единицы. При этом крымские хазары упоминаются уже в Not. III под именем хотциров⁴¹.

И. А. Завадская попыталась «материализовать» версию К. Цукермана: кафедральный собор Фул – это церковный комплекс в центральной части поселения Тепсень (третий

строительный период). Тамошняя базилика, возведенная при участии мастеров из Преслава, была, несомненно, «первой кафедральной церковью Фульской епархии»⁴².

В предыдущих работах мы попытались показать, что предположение об отождествлении хазар с хотцирами не является достаточно аргументированным⁴³. Николай Мистик под термином «Хазария» мог понимать только одно государственное образование – Хазарский каганат. «Крымская Хазария» начала X в., скорее всего, – не более, чем историографический миф⁴⁴. Анализ археологического материала и последовательности строительных периодов тепсеньской базилики показывает ошибочность основных выводов И. А. Завадской⁴⁵.

Как уже отмечалось, впервые Фульская епархия появилась в Not. VII. Однако дает ли это основание датировать ее только хронологическим периодом, близким ко времени составления указанного списка епархий? Напомним, что в этом же источнике первый раз в официальных списках фиксируются также Готская и Сугдейская епархии⁴⁶. Однако Готская епархия была основана явно ранее начала X в., скорее всего, в конце VIII – начале IX в.⁴⁷. В работе VII Вселенского собора в Никее (787 г.) принимал участие и Сугдейский епископ⁴⁸. Возможные объяснения изложенной ситуации могут быть следующие. Или в Not. VII были впервые официально зафиксированы и структурированы изменения в церковно-административной системе Византии, которые произошли ранее⁴⁹, либо Готская и Сугдейская епископии до начала X в. административно являлись подразделениями соответственно Херсонской и Боспорской епархий и поэтому не попали в перечни самостоятельных церковно-административных подразделений империи. В любом случае попытка «привязать» образование Фульской епархии исключительно к периоду составления Not. VII не выглядит убедительной.

Когда же могла быть основана епархия с центром в Фулах? Если принять во внимание информацию Жития Иоанна Готского, в последней четверти VIII – первой половине IX в., времени сюжета и составления источника, этой церковно-административной единицы еще не существовало. Агиограф вряд ли бы вставил в свое произведение, в целом в традиционный для житий сюжет об исцелении Иоанном посредством крещения сына местного правителя (судя по контексту источника, вероятно, язычника), будь в Фульской области свой епископ и, соответственно, достаточно много христиан.

Не было, скорее всего, епархии и на момент хазарской миссии Константина Философа. Мы отмечали, что эпизод «возвращения на путь истинный фульского народа», возможно, несет следы агиографического штампа. Но при этом Житие однозначно свидетельствует, что «фульский народ» хоть и подвержен пережиткам язычества, но, несомненно, уже принадлежит к числу христианских⁵⁰. Маловероятно, что при наличии там отдельной епархии и своего настоятеля агиограф таким образом построил бы сюжет. Ведь выходит, что Константин действует в обход и за спиной Фульского епископа и, соответственно, нарушает существующие церковные правила.

Можно с определенной уверенностью утверждать, что Фульская епархия не функционировала и на момент составления Not. III (даже учитывая ранее изложенные выводы в отношении этой росписи епархий). Несомненно, автор руководствовался некими реалиями. Вряд ли можно сомневаться, что тогда в Крыму уже действовали отмеченные в источнике Херсонская, Боспорская, Сугдейская и Готская епархии. При этом, на базе Готской предлагалось организовать «хазарскую митрополию». Фулы же, в данном случае, упоминаются не как епархиальный центр, а всего лишь как ориентир для «привязки» места нахождения епископа хотциров. Отметим, что даже учитывая проблематичность датировки Not. III, маловероятно, чтобы она была составлена намного позже «хазарской миссии» Константина Философа.

Таким образом, скорее всего, Фульская епархия была основана между 861 г. (как вариант – 60-ми гг. IX в.) и началом X в. (Not. VII ее уже фиксирует). Если принять датировку Not. VII, предложенную К. Цукерманом, то это 920 г.

Позволим высказать предположение о возможной связи создания Фульской епархии и окончательным уходом хазар из Крыма. Уже А. Л. Якобсон писал о фактической утрате хазарами власти в Крыму к середине IX в. По его мнению, хазарские дружины в это время могли оставаться разве что на Боспоре⁵¹. К. Цукерман показал, что ко времени путешествия Константина Философа у хазар, вытесненных венграми, на полуострове уже не оставалось

опорных пунктов⁵². В попытке вернуть крымские владения или получить дань они могли совершать походы на полуостров только из-за его пределов⁵³. А. И. Айбабин считает, что хазар изгнали из Крыма «спустя некоторое время» после 861 г., а именно, ближе к 873 г. Основанием для такой хронологии послужил как анализ археологического материала, так и письмо Константинопольского патриарха Фотия архиепископу Боспора с поддержкой желания последнего крестить проживавших там иудеев⁵⁴: «Если же ты, пленив тамошних евреев на послушание Христу, обратишь от тени буквы к благодати, как написал, то получаю и с избытком получаю прекрасные плоды добрых надежд, которые постоянно к тебе питал»⁵⁵.

Конечно, можно по-разному трактовать письмо Фотия. Нам представляется, что его следует рассматривать в контексте византийской истории того времени. Известно, что в период правления Македонской династии при Василии I (867–886 гг.), после ряда попыток убедить византийских евреев принять христианство, был издан декрет об обязательном и насильственном их крещении⁵⁶. К. Цукерман рассматривает это событие как реакцию византийских властей на иудаизацию Хазарии⁵⁷. Мы не знаем, были ли крещены местные евреи и что произошло с непокорными. Но, вероятнее всего, желание Антония крестить иудеев – в большей степени верноопределенный «рапорт с мест» о поддержке политики императора⁵⁸. Но даже это не исключает факта прекращения хазарского господства в Крыму к началу 70-х гг. IX в.⁵⁹. В. Е. Науменко сначала датировал окончательный выход Таврики из сферы влияния Хазарии временем «к 70–80-м гг. IX в.»⁶⁰, а затем ограничил 80-ми гг. IX в.⁶¹.

Вполне возможно, что в 70–90-х гг. IX в., после того как Византии удалось полностью вытеснить хазар с территории Крымского полуострова, здесь была проведена очередная реорганизация церковно-административной системы и, в силу ряда до конца не совсем понятных обстоятельств, была создана Фульская епархия. Этот факт и был зафиксирован Not. VII в начале X в.

¹ Последние историографические обзоры «фульской проблемы» см.: *Кропоткин В. В.* Из истории средневекового Крыма (Чуфут-Кале и локализация города Фулл) // Советская археология. 1958. Т. 28. С. 199–203; *Майко В. В.* О локализации Фулл и Фульской епархии в раннесредневековой Таврике // Православные древности Таврики. К., 2002. С. 133–145; *Майко В. В.* Средневековое городище на плато Тепсень в Юго-Восточном Крыму. К., 2004. С. 10–16; *Байер Х.-Ф.* История Крымских готов как интерпретация Сказания Матфея о городе Феодоро. Екатеринбург, 2001. С. 62–68; *Сорочан С. Б.* «Зачарованный клад» Еще раз о локализации Фул (Фулл) // Античная древность и средние века. Екатеринбург, 2002. Вып. 33. С. 71–79; *Сорочан С. Б.* Византийский Херсон. Ч. 1–2. Харьков, 2005. С. 516–523, сноска 88; *Сорочан С. Б.* К проблеме локализации Фул и «народа Фульского» // Государственная территория как фактор политогенеза. Восточная Европа в древности и средневековье. М., 2015. Вып. XXVII. С. 238–243; *Могаричев Ю. М., Сазанов А. В., Шапошников А. К.* Житие Иоанна Готского в контексте истории Крыма «хазарского периода». Симферополь, 2006. С. 252–255; *Завадская И. А.* Периодизация церковного строительства на городище Тепсень (о кафедральном храме Фульской епархии) // Материалы по археологии, истории и этнографии Таврии. Симферополь–Керчь, 2014. Вып. XIX. С. 212; *Могаричев Ю. М., Майко В. В.* Фулы и Крымская Хазария: еще раз о локализации Фульской епархии // *Laurea I.* Античный мир и Средние века: Чтения памяти профессора Владимира Ивановича Кадеева. Харьков, 2015. С. 130–134; *Могаричев Ю. М., Майко В. В.* Тепсеньская базилика и проблема локализации Фул // *Хазарский Альманах.* М., 2015. Т. 13. С. 130–144.

² Мы следуем раннесредневековой традиции написания Фул с одной буквой «лямбда» (*Сорочан С. Б.* Византийский Херсон. С. 516).

³ По мнению ряда исследователей, начиная с М. Тунманна (Тунманн Крымское ханство. Симферополь, 1991. С. 33), первый раз Фулы все же упоминаются Менандром Протектором в 576 г. (см.: *Байер Х.-Ф.* История Крымских готов как интерпретация Сказания Матфея о городе Феодоро. С. 64). Однако, фрагмент, якобы упоминающий эту местность, дошел к нам в испорченном состоянии. Кроме того, еще В. Томашек (*Tomaschek W.* Die Gothen in Taurien. Wien, 1881. P. 71), а вслед за ним и Ю. А. Кулаковский достаточно аргументированно полагали, что в источнике речь идет не о местности с таким названием, а о филах – племенах (*Кулаковский Ю. А.* Где находились Фуллы? // Журнал Министерства народного просвещения. 1898. № 2. С. 194). С такой точкой зрения согласны и большинство современных исследователей (подробнее см. *Бельй А. В.* Вопрос о локализации Фулл в связи с неясным свидетельством Менандра // Проблемы археологии древнего и средневекового Крыма. Симферополь, 1995. С. 99–94).

⁴ См. подр.: *Могаричев Ю. М., Сазанов А. В., Шапошников А. К.* Житие Иоанна Готского в контексте истории Крыма «хазарского периода». С. 16–26.

⁵ Герцен А. Г., Могаричев Ю. М. О возникновении Готской епархии в Крыму // *Материалы по археологии, истории и этнографии Таврии*. Симферополь, 1991. Вып. 2. С. 115; Могаричев Ю. М., Сазанов А. В., Шапошников А. К. Житие Иоанна Готского в контексте истории Крыма «хазарского периода». С. 109–199.

⁶ Могаричев Ю. М., Сазанов А. В., Шапошников А. К. Житие Иоанна Готского в контексте истории Крыма «хазарского периода». С. 14.

⁷ Флоря Б. Н. Сказания о начале славянской письменности. М., 1981. С. 10; Байер Х.-Ф. История крымских готов как интерпретация Сказания Матфея о городе Феодоро. С. 75; Цукерман К. Венгры в стране Леведии: новая держава на границах Византии и Хазарии // *Материалы по археологии, истории и этнографии Таврии*. Симферополь, 1998. Вып. VI. С. 677; Цукерман К. О происхождении двоевласти у хазар и обстоятельствах их обращения в иудаизм. *Материалы по археологии, истории и этнографии Таврии*. Симферополь, 2002. Вып. IX. С. 525–526; Zuckerman C. On the date of the khazars' conversion to Judaism and the chronology of the kings of the Rus Oleg and Igor // *Revue des Etudes Byzantines*. Paris, 1995. Т. 53. P. 243; Colden P. The conversion of the Khazars to Judaism // *The World of the Khazars. New Perspectives Selected Papers from the Jerusalem 1999 International Khazar Colloquium hosted by the Ben Zvi Institute. Handbook of Oriental Studies*. Leiden–Boston, 2007. P. 140.

⁸ Сорочан С. Б. «Народ фульский»: язычники или христиане? // *Язычество и монотеизм в процессах политогенеза. Восточная Европа в древности и средневековье*. М., 2014. Вып. XXVI. С. 246–250.

⁹ Флоря Б. Н. Сказания о начале славянской письменности. С. 85–86.

¹⁰ Когда же дошли до пустых и безводных мест, не могли переносить жажды. Найдя же в солончаке воду, не могли ее пить, ибо была она как желчь. И когда разошлись они все искать воду, сказал брату своему Мефодию: «Не могу больше терпеть от жажды, зачерпни же воды этой. Тот, кто раньше для израильтян горькую воду сделал сладкой, Тот и нам принесет утешение». Зачерпнули же, и оказалась она сладкой, как мед, и холодной, и пили, прославляя Бога, что делает такое для рабов своих (Флоря Б. Н. Сказания о начале славянской письменности. С. 85).

¹¹ См. подробнее: Флоря Б. Н. Сказания о начале славянской письменности. С. 123. Прим. 5.

¹² Voort K. de. *Analitiken (I-III). Nachträge zu den Notitiae Episcopatumum*. // *Zeitschrift für Kirchengeschichte Theologie*. Bd., 1891. V. XII. S. 533; Darrouzes J. *Notitiae episcopatumum ecclesiae Constantinopolitaneae*. Paris, 1981. P. 245.

¹³ Darrouzes J. *Notitiae episcopatumum ecclesiae Constantinopolitaneae*. P. 611–618.

¹⁴ Voort K. de. *Analitiken (I-III). Nachträge zu den Notitiae Episcopatumum*. S. 303–322, 519–534.

¹⁵ Кулаковский Ю. А. К истории Готской епархии (в Крыму) VIII в. С. 175–193.

¹⁶ Бертъе-Делагард А. Л. Исследование некоторых недоуменных вопросов средневековья в Тавриде. // *Бертъе-Делагард А. Л. Избранные труды по истории христианства в Крыму*. Симферополь, 2011. Т. II. С. 43–49.

¹⁷ Васильев А. А. Готы в Крыму. Ч. 2. // *Известия Государственной академии истории и материальной культуры*. М.–Л., 1927. Вып. 5. С. 210–216.

¹⁸ Артамонов М. И. История хазар. СПб., 2001. С. 352–358.

¹⁹ Мошин В. Готская епархия в Хазарии в VIII в. // *Труды IV съезда русских академических организаций за границей*. Белград, 1929. С. 249–256.

²⁰ Vernadsky G. *Byzantium and Southern Russian*. I. The Eparchy of Gothia // *Byzantion*. 1940–1941. V. 15. P. 67–76.

²¹ Оболенский Д. *Византийское содружество наций*. М., 1998. С. 186.

²² Noonan T. *Byzantium and Khazars: a special relationship?* // *Byzantine diplomacy*. Variorum, 1992. P. 114.

²³ Darrouzes J. *Notitiae episcopatumum ecclesiae Constantinopolitaneae*. P. 31–33.

²⁴ Науменко В. Е. Церковная география Таврики в VII – IX вв. по данным *Notitiae episcopatumum* // *Крымский архив*. Симферополь, 1999. № 5. С. 12–18; Науменко В. Е. К вопросу о церковно-административном устройстве Таврики в VIII–IX вв. (по данным *Notitiae episcopatumum*) // *Античная древность и средние века*. Екатеринбург, 2003. Вып. 34. С. 138–140; Иванов С. А. Миссия восточнохристианской церкви к славянам и кочевникам: эволюция методов // *Славяне и их соседи*. М., 2001. Вып. 10. С. 30–33; Могаричев Ю. М., Сазанов А. В., Шапошников А. К. Житие Иоанна Готского в контексте истории Крыма «хазарского периода». С. 178–179.

²⁵ Zuckerman C. *Byzantium's Pontic Policy in the Notitiae episcopatumum* // *La Crimée entre Byzance et le Khaganat Khazar*. Paris, 2006. P. 214; Цукерман К. Политика Византии в Северном Причерноморье по данным *Notitiae episcopatumum* // *Материалы по археологии, истории и этнографии Таврии*. Симферополь, 2010. Вып. XVI. С. 401–414.

²⁶ Атанасов Г. Бележи и дополнения към църковната организация в Мизия и Скития през IV–VII в. (Notes and Codicils to the Ecclesiastical Structure of Scythia and Moesia Secunda during 4th–6th Century AD) // *Сборник в чест на Ал. Минчев. Acta musei varnensis*. Варна, 2008. № VIII-1. С. 307–309.

²⁷ См. напр.: *Prigent V.* Les eveches bizantins de la Calabre septentrionale au VIIIe siècle // *Melanges de L'Ecole Francaise de Rome. Moyen Age.* 2002. V. 114. P. 931-953; *Коматина П.* Црквена политика Византије од краја иконоборства до смрти цара Василија. Београд, 2014. С. 304–305.

²⁸ *Lamberz E.* Die Bischofslisten dez VII Okumenischen Konzils (Nicaenum II). Munchen, 2004. S. 24–25. Мы не претендуем на исчерпывающий историографический анализ проблемы. Последние историографические обзоры: *Науменко В. Е.* К вопросу о церковно-административном устройстве Таврики в VIII–IX вв. С. 133–142; *Могаричев Ю. М., Сазанов А. В., Шапошников А. К.* Житие Иоанна Готского в контексте истории Крыма «хазарского периода». С. 178; *Цукерман К.* Политика Византии в Северном Причерноморье по данным Notitiae episcopatum. С. 401–402.

²⁹ *Иванов С. А.* Миссия восточнохристианской церкви к славянам и кочевникам: эволюция методов. С. 30–31; *Науменко В. Е.* Церковная география Таврики в VII–IX вв. по данным Notitiae episcopatum. С. 12–18; *Науменко В. Е.* К вопросу о церковно-административном устройстве Таврики в VIII–IX вв. С. 136–140.

³⁰ *Цукерман К.* Политика Византии в Северном Причерноморье по данным Notitiae episcopatum. С. 419–427.

³¹ *Кропоткин В. В.* Из истории средневекового Крыма (Чуфут-Кале и локализация города Фулл). С. 203; *Darrouzes J.* Notitiae episcopatum ecclisiae Constantinopolitaneae. P. 273-274, 294, 346, 352, 377, 385, 389.

³² *Васильевский В. Г.* Житие св. Стефана Сурожского // *Васильевский В. Г.* Труды. Пд, 1915. Т. 3. С. CLXV. По мнению этого автора, Сугдейская и Фульская епархии к концу XII в. на некоторое время вновь были объединены. Однако хронология источников, на которые ссылается этот исследователь (С. CLXV), требует уточнения.

³³ *Могаричев Ю. М., Сазанов А. В., Степанова Е. В., Шапошников А. К.* Житие Стефана Сурожского в контексте истории Крыма иконоборческого времени. Симферополь, 2008. С. 284. № 43.

³⁴ *Могаричев Ю. М., Сазанов А. В., Степанова Е. В., Шапошников А. К.* Житие Стефана Сурожского в контексте истории Крыма иконоборческого времени. С. 6, 285. № 57.

³⁵ *Байер Х.-Ф.* История Крымских готов как интерпретация Сказания Матфея о городе Феодоро. С. 67.

³⁶ *Бертъе-Делагард А. Л.* Исследование некоторых недоуменных вопросов средневековья в Тавриде. С. 66.

³⁷ *Кропоткин В. В.* Из истории средневекового Крыма (Чуфут-Кале и локализация города Фулл). С. 203; *Чхаидзе В. Н.* Тамартаха. Раннесредневековый город на Таманском полуострове. М., 2008. С. 292–294.

³⁸ См. напр. *Алексеевко Н. А.* Печати церковных иерархов из Херсона // *Nomos.* Т. 28/29. Krakow, 1999/2000. С. 95–103; *Алексеевко Н. А.* Моливдовулы боспорских епископов из Херсона // *Проблемы религий стран Черноморско-Средиземноморского региона.* Севастополь, 2001. С. 131–138; *Алексеевко Н. А.* «Херсонский архив печатей»: миф или реальность // *Херсонесский сборник.* Севастополь, 2006. Вып. XV. С. 8; *Соколова И. В.* Монеты и печати византийского Херсона. Л., 1983. С. 166; *Соколова И. В.* Византийские печати VI – первой половины IX в. из Херсонеса // *Византийский временник.* М., 1991. Т. 52. С. 209; *Могаричев Ю. М., Сазанов А. В., Степанова Е. В., Шапошников А. К.* Житие Стефана Сурожского в контексте истории Крыма иконоборческого времени. С. 184–185; *Чхаидзе В. Н.* Византийские печати из Тамани. М., 2015. С. 93–94.

³⁹ *Кропоткин В. В.* Из истории средневекового Крыма (Чуфут-Кале и локализация города Фулл). С. 202.

⁴⁰ *Зинько В. Н.* Восточный Крым в эпоху Хазарского каганата // *Хазары: миф и история.* Москва–Иерусалим, 2010. С. 239; *Майко В. В.* Средневековое городище на плато Тепсень в Юго-Восточном Крыму. С. 41–45; *Майко В. В.* Византийско-русские отношения в юго-восточном Крыму в XI в. // *Проблемы истории, филологии, культуры.* Вып. XVI/1. М.–Магнитогорск, 2006. С. 217; *Пономарев Л. Ю.* О населении Керченского полуострова во второй половине X–XIII вв. // *Причерноморье, Крым, Русь в истории и культуре.* Материалы II Судакской международной научной конференции. Киев–Судак, 2004. Ч. II. С. 164–169.

⁴¹ *Цукерман К.* Политика Византии в Северном Причерноморье по данным Notitiae episcopatum. С. 419–427.

⁴² *Завадская И. А.* Периодизация церковного строительства на городище Тепсень (о кафедральном храме Фульской епархии) // *Материалы по археологии, истории и этнографии Таврии.* Симферополь–Керчь, 2014. Вып. XIX. С. 211–239.

⁴³ *Могаричев Ю. М., Майко В. В.* Тепсеньская базилика и проблема локализации Фул. С. 141–143; *Могаричев Ю. М., Майко В. В.* Фулы и Крымская Хазария: еще раз о локализации Фульской епархии. С. 131–132.

⁴⁴ *Могаричев Ю. М.* К вопросу о «Крымской Хазарии» в X–XI вв. // *Восточная Европа в древности и средневековье. Миграции, расселение, война как факторы политогенеза.* XXIV Чтения памяти В. Т. Пашуто. М., 2012. С. 192–196; *Могаричев Ю. М., Сазанов А. В.* Крымская Хазария X–XII вв.

Хазарский анклав в Крыму или историографический миф? (исторический контекст) // Хазарский Альманах. Киев–Харьков, 2012. Т. 10. С. 123–129.

⁴⁵ Могаричев Ю. М., Майко В. В. Тепсеньская базилика и проблема локализации Фул. С. 141–143; Могаричев Ю. М., Майко В. В. Фулы и Крымская Хазария: еще раз о локализации Фульской епархии. С. 131–132.

⁴⁶ Науменко В. Е. Церковная география Таврики в VII–IX вв. по данным Notitiae episcopatum. С. 19; Науменко В. Е. К вопросу о церковно-административном устройстве Таврики в VIII–IX вв. С. 143–144.

⁴⁷ См. подр.: Герцен А. Г., Могаричев Ю. М. О возникновении Готской епархии. С. 119–122; Герцен А. Г., Могаричев Ю. М. К вопросу о церковной истории Таврики в VIII в. // Античная древность и средние века. Екатеринбург, 1999. Вып. 30. С. 110–115; Могаричев Ю. М. Крым и Нижнедунайский регион: проблема локализации позднеантичных и раннесредневековых историко-географических областей в российской, советской и украинской историографии // Преслав Сборник. Велико Търново, 2013. Т. 7. С. 345–352; Могаричев Ю. М., Сазанов А. В., Шапошников А. К. Житие Иоанна Готского в контексте истории Крыма «хазарского периода». С. 177–182.

⁴⁸ Mansi J. D. Sacrorum consiliorum nova et amplissima collection. V. 12. Graz., 1960. P. 994, 1096, 1154; V.13. P. 138, 366, 384; Могаричев Ю. М., Сазанов А. В., Степанова Е. В., Шапошников А. К. Житие Стефана Сурожского в контексте истории Крыма иконоборческого времени. С. 86–87. Вероятнее всего сугдеевская епархия была основана в середине VIII в.

⁴⁹ Науменко В. Е. Церковная география Таврики в VII–IX вв. по данным Notitiae episcopatum. С. 19; Науменко В. Е. К вопросу о церковно-административном устройстве Таврики в VIII–IX вв. С. 143–144.

⁵⁰ Васильевский В. Г. Житие св. Стефана Сурожского. С. CLXV; Сорочан С. Б. «Народ фульский»: язычники или христиане? С. 246–250.

⁵¹ Якобсон А. Л. Средневековый Крым. М.–Л., 1964. С. 55

⁵² Цукерман К. Венгры в стране Леведии: новая держава на границах Византии и Хазарии ок. 836–889 г. С. 677; Цукерман К. О происхождении двоевластия у хазар и обстоятельствах их обращения в иудаизм. С. 527–530.

⁵³ Цукерман К. Венгры в стране Леведии: новая держава на границах Византии и Хазарии ок. 836–889 г. С. 678–679.

⁵⁴ Айбабин А. И. Этническая история ранневизантийского Крыма. Симферополь, 1999. С. 222.

⁵⁵ Байер Х.-Ф. История Крымских готов как интерпретация Сказания Матфея о городе Феодоро. С. 118–119. В. Е. Науменко считает крещение боспорских евреев свершившимся фактом (Науменко В. Е. К дискуссии о политико-административном статусе Боспора в X–XI вв. // Государственная территория как фактор политогенеза. Восточная Европа в древности и средневековье. М., 2015. Вып. XXVII. С. 212–213). Такой вывод выглядит странным, так как источник не дает для него абсолютно никаких оснований.

⁵⁶ Васильев А. А. История Византийской империи. Время до Крестовых походов. СПб., 1998. С. 437; Хазанов А. Евреи в раннесредневековой Византии // Вестник Еврейского университета в Москве. Москва–Иерусалим, 1994. № 1 (5). С. 25; Голден П. Хазарский иудаизм в свете письменных источников // История еврейского народа в России. Т. 1. Иерусалим–Москва, 2010. С. 139; Sharf A. Byzantine Jewry: from Justinian to the Fourth Crusade. New York, 1971. P. 82.

⁵⁷ Цукерман К. О происхождении двоевластия у хазар и обстоятельствах их обращения в иудаизм. С. 531.

⁵⁸ Могаричев Ю. М. К вопросу о «хазарском наследстве» (хазарские иудеи и проблема происхождения караимов и крымчаков) // Проблемы истории, филологии, культуры. М.–Магнитогорск, 2001. Вып. X. С. 273.

⁵⁹ См. также: Могаричев Ю. М. К вопросу о «хазарском наследстве» (хазарские иудеи и проблема происхождения караимов и крымчаков). С. 273; Могаричев Ю. М., Сазанов А. В., Шапошников А. К. Житие Иоанна Готского в контексте истории Крыма «хазарского периода». С. 225–227.

⁶⁰ Науменко В. Е. Место Боспора в системе византийско-хазарских отношений // Бахчисарайский историко-археологический сборник. Симферополь, 2001. Вып. 2. С. 353.

⁶¹ Науменко В. Е. Таврика у контексті візантійсько-хазарських відносин: політико-адміністративний аспект: автореф. дис. ... канд. іст. наук. К., 2004. С. 17.

ДО ПИТАННЯ ПРО НАДГРОБКИ ВІЗАНТІЙСЬКОГО ХЕРСОНУ В КОНТЕКСТІ ТРАНСФОРМАЦІЇ СВІТОГЛЯДУ МІСТЯН

Н. О. Пищуліна

Пищуліна Н. О. До питання про надгробки візантійського Херсону в контексті трансформації світогляду містян. Херсонес–Херсон є унікальною пам'яткою, оскільки містить археологічний матеріал двох епох: античної та візантійської. На його прикладі можна прослідкувати трансформаційні процеси релігійного світогляду. Надгробки є своєрідною візуальною репрезентацією культу. У статті зосереджено увагу на типологічній класифікації цієї групи пам'яток, їх функціональних особливостях на тлі трансформації міста з античного на середньовічне, на тегах, найбільш розповсюджених у текстах епітафій; внесено деякі корективи щодо вивчення херсонських надгробків різними дослідниками.

Ключові слова: Херсонес; поховання; надгробки; епітафії; типологія.

Пищуліна Н. О. К вопросу о надгробках византийского Херсона в контексте трансформации мировоззрения горожан. На примере археологии Херсонеса трудится не одно поколение ученых. Благодаря их изысканиям Херсонес–Херсон предстает как уникальный памятник, с одной стороны, античного, с другой – византийского периодов. На его примере можно проследить трансформационные процессы религиозного мировоззрения. Надгробия – своеобразная репрезентация культа. Акцентируется внимание на типологической классификации этой группы памятников, их функциональных особенностях, на тегах, наиболее распространенных в текстах эпитафий; уточняются некоторые данные, изложенные исследователями ранее.

Ключевые слова: Херсонес; захоронение; надгробия; эпитафии; типология.

Pishchulina N. On the Issue of the Byzantine Cherson Gravestones in the Context of the Transformation of the Townspeople Worldview. Chersonesos-Cherson is a unique monument since it contains archaeological material of two epochs: ancient and Byzantine. By its example one can trace the transformational processes of the religious worldview. The gravestones are a peculiar visual representation of the cult. We will focus attention on the typological classification of this group of monuments, their functional features against the background of the transformation of the city from the ancient to the medieval one, on the tags most commonly used in epitaph texts, make some adjustments to study of Cherson gravestones by different researchers.

Keywords: Chersonesus; burial; tombstones; epitaphs; typology.

Херсонес–Херсон є унікальною пам'яткою античної та візантійської епох. Некрополь античного Херсонеса містить велику кількість матеріалу для дослідження, зокрема епітафій. Але до візантійського періоду, за нашими підрахунками, сьогодні можна віднести лише 31 надгробок та ще два золотоординського й османського часу¹.

С. Б. Сорочан у монографічній роботі про візантійський Херсон зазначав, що приблизно від 15 до 23 мешканців міста могли бути зайняті у поховальній справі². Однак писемні херсонеські джерела, у яких йдеться про поховальний обряд, практично відсутні. Саме тому особливу увагу варто приділити археологічним матеріалам, оскільки надгробки можна аналізувати і як матеріальні пам'ятки, і як письмові – епіграфічні джерела.

Вивченням херсонських епітафій займалися декілька дослідників. Видання та аналіз усіх виявлених надгробків – носіїв грецьких написів – здійснив ще академік В. В. Латинцев. Його цікавила, перш за все, епіграфічна складова³. Низку статей А. Ю. Виноградова також присвячено дослідженню текстів на надгробках. Фактично лише він наводив аргументацію щодо датування написів та пояснював запропонований переклад⁴.

Найбільш повний каталог сьогодні містить Інтернет-ресурс IOSPE – частина міжнародного проекту з давньогрецьких та латинських написів Північнопонтійського регіону. Саме А. Ю. Виноградов є автором вступу, перекладів та коментарів текстів візантійського блоку⁵. Ще одна спроба каталогізувати матеріал належить М. В. Фоміну: спочатку у ди-

сертаційній роботі, потім – в виданій монографії⁶. Однак каталоги А. Ю. Виноградова та М. В. Фоміна співпадають далеко на завжди. У зовсім іншому контексті, з огляду на уявлення херсонеситів про смерть, деякі надгробки було розглянуто С. Б. Сорочаном. Епітафії автор наводив як певні аргументи до поховального обряду⁷.

Щодо типології, то наша спроба є першою. С. Б. Сорочан і А. Ю. Виноградов торкалися цього питання, але подальшого розгляду воно не набуло. У роботах дослідників як принцип поділу прослідковується категорія «форма». Зокрема, С. Б. Сорочан зазначав, що у VI–IX ст. херсонесити, та й загалом ромеї, використовували стовпоподібні та стелоподібні надгробки з промальованими зображеннями хреста, а також хрестоподібні надгробки⁸. Щодо форми пам'яток, то, додамо, окрім хрестоподібних епітафій та епітафій із зображеннями хреста, кладовище Херсону містить надмогильні камені лише з текстом, без будь-яких зображень.

А. Ю. Виноградов в каталозі IOSPE у категорії «різновид» відокремлював стелу, плиту та хрест. Однак логічного ряду стосовно форми не прослідковується. Наприклад, об'єкт V 88 позначений як стела, V 78 фігурує як плита, V 86 – як хрест. У всіх випадках форма надгробків досить схожа; вони можуть бути віднесені до яйцеподібних. Через це зробимо припущення, що у автора терміни «стела» та «плита» виступають як синоніми. Загалом, стела (грец. «пам'ятник, меморіал») – характерний термін для позначення античних пам'яток; це вертикальний пам'ятник, що розташовувався безпосередньо над поховальною спорудою. Плита, у археологічному контексті, – горизонтальне перекриття склепу чи могили. Наприклад, могила № 110 мала кам'яні плити-перекриття (1996 р., А. В. Магда), а № 6 – плити-перекриття з сарматського вапняку; щілини були закладені дрібним камінням (1939 р., С. Ф. Стржелецький)¹⁰. На жаль, через відсутність інформації відносно археологічного контексту знахідок, у більшості випадків дуже складно прослідкувати горизонтальне чи вертикальне положення ймовірних надгробків, від чого могли залежати їхні функціональні характеристики. Іноді невідоме й місце зберігання пам'ятника. На сьогодні усі надгробки візантійського Херсона містять написи, на відміну від плит-перекриттів. Хоча у другому випадку матеріал міг бути використаний не вперше.

Таким чином, оскільки стела – більш вузьке поняття, щоб відокремити античні епітафії від візантійських, щодо останніх будемо використовувати загальний термін «надмогильна плита», на відміну від «плити-перекриття». А. В. Буйських, аналізуючи численні античні надгробки, також зазначала, що для типологізації епітафій необхідно базуватися на загальноприйнятому для подібних класифікацій методичному принципі – формоутворюючому¹¹.

Складаючи типологію, ми зупинилися на двох позиціях: 1) форма, матеріал та нанесені зображення; 2) лапідарні епітафії та епітафії в контексті поховального настінного живопису (рис. 1). Останній принцип закладений у походженні терміну. *Epitaphius* в перекладі з латини – надмогильний камінь (або промова, в іншому значенні)¹². В грецькій мові *επιτάφιος* має ширше значення – намогильний¹³, де *τάφος* – могила, труна¹⁴, а префікс *επι* вказує на місцезнаходження, тобто, по суті, «будь-що над похованням». Відповідно до перекладу з грецької мови написи на стінах склепів також можна інтерпретувати як надгробки.

На сьогодні в Херсонесі відкрито 13 склепів з ранньохристиянськими розписами. Ці пам'ятники неодноразово були предметом спеціальних досліджень. Три з них – епітафії¹⁵. Матеріал, на який нанесено поховальні написи, – стіна склепа, штукатурка. Хронологічно вони охоплюють період IV–V ст., тобто зазначений тип пам'ятки є одним із найбільш ранніх на херсонському кладовищі. На відміну від лапідарних епітафій, де виникають питання стосовно інтерпретації, ці написи знаходяться безпосередньо у склепах, тобто мали відношення до похованих у них. До того ж, самі тексти – поховального характеру.

Лапідарні епітафії, що переважають, за формою ми умовно поділили на хрестоподібні та плити. Надгробки у вигляді хрестів традиційно вважаються особливістю Константинополя та його околиць¹⁶. В. М. Зубар і А. І. Хворостяний зазначали: хрест став атрибутом херсонських й, загалом, кримських християнських надгробків не раніше V–VII ст.¹⁷. Проте сьогодні відкриті херсонські епітафії IV–V ст. Це три зазначені вище надгробки у поховальних камерах та ще дев'ять лапідарних, чотири з яких у формі хрестів.



Рис. 1. Типологічна класифікація епітафій візантійського Херсона (складена за допомогою графічної мови VioletUMLEditor)

Найбільш рання херсонська епітафія у вигляді хреста датується IV ст. На ній зупинимся детальніше. У каталозі М. В. Фоміна наведено два різних пам'ятника під одним порядковим номером. Автор зазначив інв. № 4144, що не відповідає напису «Памятник святой мученицы Анастасии». А. Ю. Виноградов, аналізуючи епіграфічні джерела IV ст., навпаки, позначив саме цей пам'ятник під інв. № 4140. Звідси й плутанина з археологічним контекстом знахідок. С. Б. Сорочан навів обидва об'єкта: № 4144 з зображенням епітафії на одній сторінці, а № 4140 – в примітках на іншій. У каталозі IOSPE присутні два пам'ятника під різними номерами: V 76 та V 62¹⁸.

Аналізуючи цю групу надгробків зазначимо, що хронологічні межі їх спорудження – IV–V ст. Це ранньовізантійські пам'ятники, чотири з яких були знайдені в безпосередній близькості від склепів; археологічний контекст однієї епітафії не відомий. Чотири з них були виготовлені з м'якого вапняку, один надгробок – з м'якого піщаника. Загалом, візантійські херсонеські надгробки в переважній більшості були виготовлені з вапнякових плит (24 з 31).

Категорія «плита» (21 об'єкт) – узагальнююча назва для декількох форм. Найбільш розповсюджені – плити прямокутні вертикальні чи горизонтальні. Різниця між ними лише в розмірі (більша висота чи ширина). Хронологічно такі пам'ятники охоплюють IV–XIV ст., вони зустрічалися протягом всього християнського періоду міста. 14 з них були виготовлені з вапняку, один надгробок – з мармуру. Останній, як і можна було очікувати, використовувався повторно.

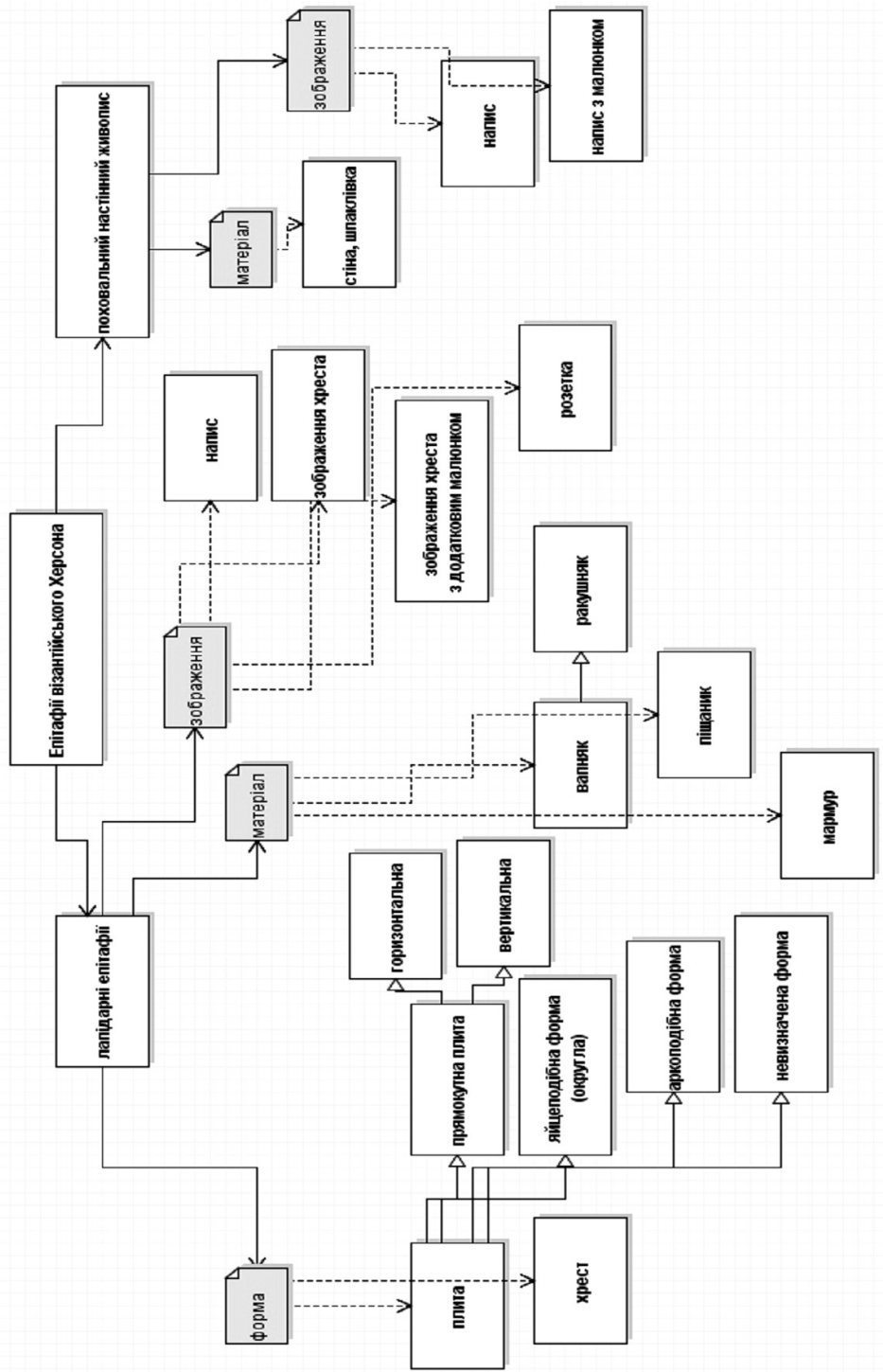
Слід звернути увагу на надгробок під інв. №101/36504¹⁹. Певно, на об'єкт були нанесені декілька епітафій різного часу. Тому в каталозі М. В. Фомін позначив пам'ятник двічі: сторону Б з інвентарним номером, сторону А – без. У каталозі IOSPE наведено зображення тільки сторони А, бо формулу «Φῶς ζωῆς» («Світло. Життя») А. Ю. Виноградов розглядав як демонстративну. Сторона А була зазначена як окремих намогильний пам'ятник у спільній роботі С. Б. Сорочана та В. М. Зубаря. На архівній картці міститься фото сторони Б, сторона ж А промальована олівцем в лівому куті.

Щодо демонстративного характеру формули, зауважимо, що подібний напис зустрічається на херсонських епітафіях двічі: «1: [Господ]и, упокой [ду]ши, здесь лежашие, аминь: [Д]амиана, Маргариты и детей их 2: Свет. Жизнь»; «1: Свет, жизнь 2: Памятник Петра моряка. Памятник Христофора и Сисинія» (переклад А. Ю. Виноградова). С. Б. Сорочан звернув увагу, що на ранньовізантійських надгробках і на стінах в поховальних камерах такий напис зустрічається неодноразово²⁰. А. Ю. Виноградов трактував напис наступним чином: «Я – світло, я – життя». Як припущення, звернемося до писемного джерела. Федорит Кірський пригадував в «Церковній історії» (V ст.), що коли померлого святителя Іоанна Хрестома переносили до Константинополя, то багато людей тримали у руках свічки – Боспор здавався охопленим полум'ям²¹.

Щодо сторони Б, А. Ю. Виноградов припустив: «пам'ятник Петра моряка» та «пам'ятник Христофора и Сисинія» – написи різного часу. Тож цілком можливо, що ми маємо справу з надмогильною плитою, яку використовували у поховальній практиці тричі.

До категорії «зображення» відносно лапідарних епітафій ми умовно віднесли наступні позиції: напис, хрест, хрест з малюнком та розетка. Написи присутні на всіх херсонських надгробках, що в багатьох випадках спрощує датування носія. Хрест, як нанесене зображення, міститься на п'яти пам'ятниках. І надгробки у формі хреста, і хрести, вписані в надгробки, мали однакове змістовне навантаження. На одній з таких епітафій прослідковується зображення двох дерев.

Розетка була промальована на трьох пам'ятниках. В. М. Зубар та А. І. Хворостяний писали, що на ранніх християнських надгробках Херсонеса та Південно-Західної Таврики не було хрестів, а лише чотирьохпелюсткові розетки, вписані в коло²². За авторами, фактично дослівно, такий самий висновок зробила Н. М. Ликова²³. Однак сьогодні дослідники дають розетки IV–XIV ст. – вони зустрічалися впродовж усього офіційно християнського періоду міста.

Про використання розеток у християнській поховальній практиці вказано в нещодавно виданій монографії Ю. Матвєєвої. Розглядаючи семантику декоративних тканин в мозаїках Равенни, авторка неодноразово акцентувала увагу на надгробках, у тому числі Херсонеса–Херсона. За Ю. Матвєєвою, зображення в розетках могли бути символами трапези безсмертя²⁴.

Поховальні написи – найбільш розповсюджений тип написів на теренах Північного Причорномор'я і не тільки. Вже М. І. Новосадський (1914 р.) стосовно грецьких християнських написів, а потім М. М. Болюв відповідно до текстів на пам'ятках V ст. у Керчі, запропонували таку типологію: 1) ім'я; 2) розповідь про померлого; 3) автобіографія²⁵. На херсонських надгробках відображені лише перша та третя позиції: вказано ім'я, інколи родинні зв'язки.

Усі формули, що містяться на херсонських епітафіях, проаналізував А. Ю. Виноградов, навівши аналогії²⁶. Тому ми зосередили увагу не на формулах, а на тегах. Аналіз було здійснено за допомогою комп'ютерної програми MAXQDA10. Як видно з аналізу тегів, першу позицію займають поняття «божий», «раб», «спочив», «тут». Другу позицію – «во», «пам'яті», «упокой» (рис. 2). Хмара тегів буде досить зрозумілий логічний ряд. Відокремимо наступні акценти: «тут», «спочив», «упокой», «во», «пам'яті», «раб», «божий», що, на наш погляд, слід розуміти наступним чином: на цьому місці поховання (утилітарна функція, локалізація поховання); надгробок – знак пам'яті (категорія мемоґія)²⁷; та релігійний маркер (на цьому місці поховання християнина). Візантійські написи, як і язичницькі, несли відбиток життя того суспільства.

З точки зору функціонального навантаження, слід відокремити дві категорії: мемоґія, здатність втримати знання про минуле, та утилітарне значення. Перший надгробок, за Біблією, мацева, зведено на могилі Рахлілі²⁸; в епоху Першого храму знайдені людські кістки необхідно було відзначати ционом (знаком) для їх подальшого поховання²⁹.

Підбиваючи підсумки, згадаємо висловлювання Ф. Арьеса: «...нема надгробків без небіжчиків, нема небіжчиків без надгробків»³⁰. У візантійській поховальній традиції прослідковується протиріччя другій частині твердження, що цілком пояснюється особливостями релігійного світогляду³¹. «Могила стає безіменною», – підкреслив автор, акцентуючи увагу як на не досить частому використанні епітафій, так і на лаконичності, на відміну від античного періоду, написів на них. Тут, безумовно, слід зазначити, що надгробки використовувалися протягом усього візантійського періоду, без хронологічних прогалів. Надалі їхню функцію мемоґія почали виконувати поминальні списки.

Херсонес познайомився з християнством вже у I ст., але на кладовищі відсутні пам'ятники, які можна віднести до християнських надгробків раніше IV ст. Матеріали пізньоантичного – ранньовізантійського періоду інтерпретувати достатньо складно. В процесі трансформації, що прослідковується за матеріалами Херсонесу, нове не витіснило старе, а надало звичним, традиційним речам новий сенс. Упродовж століть символічне навантаження вкладалося в образи багатьох поховальних елементів та підпорядковувалося змінами в масовому світогляді. Однак форми вираження досить часто залишалися старими, добре відомими.

Відповідно до утвердження християнства на державному рівні, невеликій групі населення – носіям нової віри – навряд чи хотілось звертати на себе увагу. Тому і надгробки на християнських могилах не обов'язково були позначені відбитком нової релігії. До того ж у колі навіть однієї сім'ї могли бути різні світоглядні уявлення, що можна прослідкувати за матеріалами античного Херсонеса (наприклад, використання в рамках однієї родини як інгумації, так і кремації).



Рис. 2. Хмара тегів написів на епітафіях візантійського Херсонсу (складена за допомогою програми MAXQDA10).

Починаючи з IV ст., за характером поховальних написів можна вивести чітку формулу: «тут поховання християнина». Написи присутні на всіх відкритих херсонеських епітафіях. До того ж 16% складають промовисті хрестоподібні надгробки і 16% – намогильні плити із зображеними хрестами. Епітафії були своєрідною візуальною репрезентацією культури.

Ті дані, що отримано за результатами аналізу херсонеських надгробків, не є достатніми для обґрунтованих статистичних висновків. З них можна отримати лише загальне уявлення щодо поховальної традиції та обряду населення візантійського провінційного міста. Запропонована типологія, безумовно з корективами, допоможе вийти на вирішення нових завдань, розглянути епітафії як поховальний елемент для більш цілісної картини про візантійські релігійні уявлення.

¹ См.: Волков И. В. Два надгробных камня из Музея заповедника «Херсонес Таврический» // The Genoese Gazaria and the Golden Horde. Кишинев, 2015. С. 573–577.

² Сорочан С. Б. Византийский Херсон (вторая половина VI – первая половина X вв.). Очерки истории и культуры. Т. 1–2. Харьков, 2005. С. 1032.

³ Древности южной России. Греческие и латинские надписи, найденные в южной России в 1895–1898 годах с объяснениями акад. В. В. Латышева // Материалы по археологии России (далее – МАР). СПб., 1899. № 23. С. 49–50; Латышев В. В. Надписи, найденные в Херсонесе Таврическом в 1889–91 года // МАР. СПб., 1891. Вып. 9. С. 36–37, № 29, 30; Латышев В. В. Греческие и латинские надписи, найденные в Южной России в 1892–1894 года // МАР. СПб., 1894. Вып. 17. С. 80; Латышев В. В. Сборник греческих надписей христианских времен из Южной России. СПб., 1896. С. 23–26, № 12, С. 26–27, № 13, С. 31–32, № 24, С. 33–34, № 27, С. 35, № 29; Латышев В. В. Греческие и латинские надписи, найденные в Южной России в 1895–1898 гг. // МАР. СПб., 1899. Вып. 23. С. 46–49, № 45; Латышев В. В. Эпиграфические новости из Южной России // Известия Археологической комиссии (далее – ИАК). СПб., 1906. Вып. 18. С. 123–124, № 38; Латышев В. В. Эпиграфические новости из Южной России // ИАК. СПб., 1906а. Вып. 18. С. 123–124, № 38, С. 124–125, № 39; Латышев В. В. Эпиграфические новости из Южной России // ИАК. СПб., 1908. Вып. 27. С. 28–29, № 22, С. 29–30, № 23, С. 30–33, № 24–26, 28.

⁴ Vinogradov A. Von der antiken zur christlichen Koine: typische und untypische Inschriften des nördlichen Schwarzmeerraums // Uneekoiné pontique. Par Bresson A., Ivanchik A., Ferrary J.-L. Bordeaux. 2007. S. 263; Виноградов А. Ю. Загородный крестообразный храм в Херсонесе и его надписи // Вопросы эпиграфики. 2009. Вып. 3. С. 227–229, 241, 243, 245, 247; Виноградов А. Ю. «Миновала уже зима языческогобезумия...». Церковь и церкви Херсона в IV веке по данным литературных источников и эпиграфики. М., 2010. С. 89–152.

⁵ Inscriptiones antiquae Orae Septentrionalis Ponti Euxini graecae et latinae. URL: <http://iospe.kcl.ac.uk/index-gu.html> (дата обращения: 10.08.17).

⁶ Фомин М. В. Погребальная традиция и обряд в византийском Херсонесе (IV–X вв.). Харьков, 2011. С. 265–272.

⁷ Сорочан С. Б. Византийский Херсон ... С. 1031–1087; Зубарь В. М., Сорочан С. Б. У истоков христианства в Юго-Западной Таврике: эпоха и вера. Киев, 2005. С. 97.

⁸ Сорочан С. Б. Византийский Херсон ... С. 1034.

⁹ A Patristic Greek Lexicon / edited by G.W.H. Lampe. Oxford, 1961. P. 1259.

¹⁰ Магда А. В. Отчет о раскопках Западного некрополя в 1996 г. // Архив Национального заповедника «Херсонес Таврический» (далее – Архив НЗХТ). Д. 3310. Л. 4, 10–11; Стржелецкий С. Ф. Краткий отчет о раскопках у Карантина за 1939 г. // Архив НЗХТ. Д. 464. Л. 7–8.

¹¹ Буйских А. В. Пространственное развитие Херсонеса Таврического в античную эпоху // Материалы по археологии, истории и этнографии Таврии. Supplementum». Вып. 5. Симферополь, 2008. С. 192–193.

¹² Латинско-русский и русско-латинский словарь / Сост. Подосинов А. В., Козлова Г. Г., Глухов А. А., Белов А. М. М., 2007. С. 501.

¹³ Назаренко А. А. Греческо-русский словарь христианской церковной лексики (с толковыми статьями): 4500 слов и выражений. М., 2015. С. 82.

¹⁴ Там же. С. 82.

¹⁵ Таврическая губерния. Раскопки в Херсонесе // Отчеты археологической комиссии за 1906 год. СПб., 1907. С. 82–83, рис. 88, 89; Туровский Е. Я., Филиппенко А. А. Отчет об археологических исследованиях участка некрополя Херсонеса у загородного храма в 2006 г. // Науковий архів Національного заповідника «Херсонес Таврійський». Д. 3856. Л. 21, 24; Туровский Е. Я., Филиппенко А. А. Хронология склепов ранних христиан некрополя Херсонеса (в свете данных раскопок 2006 г.) // Материалы по археологии и истории античного и средневекового Крыма». Вып. 1/2008. С. 45–48; Ступко М. В., Туровский Е. Я., Филиппенко А. А. О судьбах расписных склепов первых христиан Херсонеса // Sar-

смететпрофанум. № 3. 2007. С. 189–191; *Зубар В. М.* Скелпи з християнським розписом некрополя Херсонеса: проблеми датування // *Археологія*. 2009. № 2. С. 18–23; *Виноградов А. Ю.* Загородный крестообразный храм ... С. 227–233; *Виноградов А. Ю.* «Миновала уже зима языческого безумия...» ... С. 123–129; *Фомин М. В.* Погребальная традиция и обряд ... С. 272; *IOSPEV* 65, V 82, V 85; *Туровский Е. Я., Филиппенко А. А., Фомин М. В.* Херсонесские скелпы с раннехристианскими росписями // *Дриновский сборник/Дриновський збірник*. Т. V. Харків–Софія, 2012. С. 156–158; *Фомин М. В., Шевцова А. А.* О раннехристианских комплексах Херсонеса // *Вісник ХНУ імені В.Н. Каразіна. Серія: «Історія»*. № 1087. Вип. 47. Харків, 2013. С. 27; *Фомин М. В.* О культе местнотимых святых в ранневизантийском Херсоне // *Вісник ХНУ імені В.Н. Каразіна. Серія: «Історія»*. № 1145. Вип. 50. Харків, 2015. С. 225–227; для сравнения изображения кораблей: *Thotov T.* Maritimeex-votograffito from the church of Hagia Sophia, Constantinople // *Byzantinoslavica*. 2015. LXXIII/ 1-2. P. 57-74.

¹⁶ *Feissel D.* Chroniques d'épigraphie byzantine 1987–2004. Paris, 2006. № 181, 185, 396, 410.

¹⁷ *Зубарь В. М., Сорочан С. Б.* У истоков христианства ... С. 97; *Зубарь В. М., Хворостяный А. И.* От язычества к христианству. Начальный этап проникновения и утверждения христианства на юге Украины (вт. пол. III – пер. пол. VI вв.). Киев, 2000. С. 82.

¹⁸ *Латышев В. В.* Греческие и латинские надписи, найденные в Южной России в 1895–1898 гг. // *МАР*. СПб., 1899. Вып. 23. С. 46–49, № 45; *Сорочан С. Б.* Византийский Херсон ... С. 1081; *Виноградов А.* Von der antiken zur christlichen Koine ... S. 263–264, № 13; *Виноградов А. Ю.* «Миновала уже зима языческого безумия...» ... С. 129–132; *Фомин М. В.* Погребальная традиция и обряд ... С. 267; *Фомин М. В.* О культе местнотимых святых в ранневизантийском Херсоне // *Вісник ХНУ імені В.Н. Каразіна. Серія: «Історія»*. № 1145. Вип. 50. Харків, 2015. С. 225–232; *IOSPEV* 76; *Латышев В. В.* Эпиграфические новости из Южной России // *ИАК*. СПб., 1908. Вып. 27. С. 28–29, № 22; *Косюшко-Валюжинич К. К., Скубетов М. И.* Извлечение из отчета о раскопках в Херсонесе в 1907 году // *ИАК*. СПб., 1911. Вып. 42, 52; *Сорочан С. Б.* Византийский Херсон ... С. 1080; *Фомин М. В.* Погребальная традиция и обряд ... С. 267; *IOSPEV* 62.

¹⁹ *Виноградов А. Ю.* Загородный крестообразный храм ... С. 243; *Зубарь В. М., Сорочан С. Б.* У истоков христианства ... С. 74; *Лыкова Н. Н.* Особенности трансформации символа креста на территории средневековой Таврики // «Культура народов Причерноморья». 2009. № 154. С. 84; *Фомин М. В.* Погребальная традиция и обряд ... С. 265, 270; *IOSPEV* 79.

²⁰ *Сорочан С. Б.* Византия. Парадигмы быта, сознания, культуры. Харьков, 2011. С. 139.

²¹ *Феодорит Киррский, блж.* Церковная история / Пер. с греч. М., 1993.

²² *Зубарь В. М., Хворостяный А. И.* От язычества к христианству ... С. 82; *Зубарь В. М., Сорочан С. Б.* У истоков христианства ... С. 97.

²³ *Лыкова Н. Н.* Особенности трансформации ... С. 84.

²⁴ *Матвеева Ю.* Декоративные ткани в мозаиках Равенны: семантика и культурно-смысловый контекст. Киев–Харьков, 2017. С. 89–90.

²⁵ *Новосадский Н. И.* Несколько заметок о греческих христианских надписях // *Сборник Харьковского историко-филологического общества*. Т. 21. Харьков, 1914. С. 296–309; *Болгов Н. Н.* Боспор V в.: континуитет материальной культуры «Темного столетия» // «Проблемы истории, филологии, культуры». 1998. Вып. 5. С. 45.

²⁶ *IOSPEIV.3.F.a.* Ὑπὲρ (μνήμης καὶ ἀναπαύσεως; *IV.3.F.b.* Κύριε, ἀνάπαυσον; *IV.3.F.c.* Κεκοίμηται; *IV.3.F.d.* Ἐνθάδε κατάκειται; *IV.3.F.e.* Ἐκοίμηθη; *IV.3.F.f.* Ἐτελειώθη; *IV.3.F.g.* Ἐτελεύτησεν; *IV.3.F.h.* Μνημεῖον / Μνήμα.

²⁷ *Латинско-русский и русско-латинский словарь* ... С. 191.

²⁸ Книга Бытие, 35:20.

²⁹ Книга Царей, II.23:17; Книга Иезекииля, 39:15.

³⁰ См.: *Арьес Ф.* Человек перед лицом смерти / Пер. с фр., ред. Оболенской С. В. М., 1992. С. 194–196.

³¹ *Сорочан С. Б.* Византийский Херсон ... С. 1031–1095.

БОЛГАРИЯ ТА БОЛГАРИ В НОВУ І НОВІТНЮ ДОБУ

УДК 327(497.2:560)«1879/1928»

БЪЛГАРО-ТУРСКИТЕ ДИПЛОМАТИЧЕСКИ ОТНОШЕНИЯ 1879–1928 г.

К. Пеева

Пеева К. Българо-турските дипломатически отношения 1879–1928 г. Настоящата статия цели да изследва развитието на дипломатическите отношения между България и Турция от установяването на началните дипломатически контакти между двете страни през 1879 г., когато е назначен първият български дипломатически представител в Цариград, до 1928 г., когато е открита първата българска легация в Анкара. Проследено е развитието на дипломатическите връзки в периода до 1885 г., когато българската дипломация успява да постигне една от най-значимите си победи с признаването на Съединението на Княжество България и Източна Румелия. Разгледани са и двустранните отношения до 1908 г., когато е обявена независимостта на българската държава. На трето място са представени сложните дипломатически преговори за установяване на редовни дипломатически отношения и подписването на Анкарския договор през 1925 г., по силата на който двете държави поддържат дипломатически отношения и до днес, както и установяването на българската легация в новата столица на Република Турция – Анкара.

Ключови думи: българо-турски отношения; дипломация; балканска политика; изграждане на третата българска държава.

Пеева К. Болгаро-турецкие дипломатические отношения 1879–1928 гг. Настоящая статья имеет целью исследовать развитие дипломатических отношений между Болгарией и Турцией в течение периода с 1879 г., когда в Константинополь/Цариград был назначен первый болгарский дипломатический представитель, до 1928 г., когда в Анкаре открылось первое болгарское посольство. Прослеживается развитие дипломатических связей в годы установления начальных дипломатических контактов между двумя странами до 1885 г., когда болгарская дипломатия сумела добиться одной из наиболее значимых своих побед – международного признания Воссоединения Княжества Болгария и Восточной Румелии. Рассматриваются также двусторонние отношения от Воссоединения до 1908 г., когда Болгария провозгласила о своей независимости. Анализируются и сложные дипломатические переговоры об установлении постоянных дипломатических отношений и подписанный в 1925 г. Анкарский договор, на основании которого стороны поддерживают дипломатические отношения и поныне, а также открытие болгарского посольства в столице Турецкой Республики – Анкаре.

Ключевые слова: болгарско-турецкие отношения; дипломатия; балканская политика; создание Третьего болгарского государства.

Peeva K. Bulgaria-Turkey Diplomatic Relations of 1879-1928. This article aims to explore the development of the diplomatic relations between Bulgaria and Turkey, from the first established diplomatic contacts in 1879, when the first Bulgarian diplomatic representative was appointed in Tzarigrad, until 1928, when the first Bulgarian legation was founded in Ankara. The development of these relations is traced up until 1885, when the Bulgarian diplomacy succeeds in achieving one of its most significant victories, international recognition of the unification between Principality of Bulgaria and Eastern Rumelia. The second stage of the two-sided relations is also examined up until 1908, when the independence of the Bulgarian State was announced. In third place, here are presented the complex diplomatic negotiations for establishing regular diplomatic relations after the end of the First World War, signing of the Ankara treaty by which the two states are to maintain diplomatic relations to this day, as well as the establishment of the Bulgarian legation in the new capital of the Republic of Turkey – Ankara.

Keywords: Bulgaria-Turkey relations; diplomacy Balkan politics; establishment of the third Bulgarian state.

Настоящата статия цели да изследва българо-турските дипломатически отношения в периода от възстановяването на българската държавност до 1928 г. Долната граница на изследването съвпада с указа на княз Александър Батенберг за назначаването на първите български дипломатически агенти и е избрана като естествено начало на българската дипломатическа активност. Горната граница съвпада с годината на връчването на акреди-

тивите от страна на първия български пълномощен-министър в Анкара, предшествано от подписването и ратификацията на Анкарския договор (1925 г.), по силата на който двете държави поддържат дипломатически отношения и до днес.

По темата съществуват ред научни изследвания на български автори, но следва да се отбележи, че по-голямата част от тях касаят двустранните българо-турски отношения в периода преди обявяването на независимостта на България през 1908 г. Значително по-малобройни са изследванията, посветени на развитието на дипломатическите отношения в периода след Първата световна война¹. Принос към научното изследване на темата имат и някои общи съчинения, посветени на историята на българската дипломация и външна политика², както и непубликуваната докторска дисертация „Българските дипломати 1879–1912 г.“ на Алека Стрезова³. За целите на настоящата статия съм цитирала също документални сборници, касаещи външната политика на България⁴. От особена полза при изследването на по-слабо проучения в съвременната българска историография въпрос за уреждането на дипломатическите отношения между България и Турция в периода след Първата световна война съм използвала непубликувани архивни документи от фондовете на Министерството на външните работи и изповеданията на България.

* * *

Изследването на дипломатическите отношения между България и Турция⁵ в периода след възстановяването на българската държавност през 1878 г. се нуждае от кратко въведение, което да представи началния етап от изграждането на българските държавни институции, в това число Министерството на външните работи и изповеданията (МВнРИ), както и особеностите на създаването на първите български задгранични дипломатически представителства. Както е известно, съгласно Берлинския договор работата по изграждането на държавните структури на Княжество България е поверена на временно руско управление, което се осъществява от Съвет на управлението на императорския комисар, начело с княз Александър Дондуков-Корсаков. Според текста на Берлинския договор периодът на Временното руско управление е определен на девет месеца, считано от датата на подписване на договора, а главната му задача е създаването на васалната държава Княжество България и автономната област Източна Румелия. През този период е създаден и първообразът на бъдещото Министерство на външните работи и изповеданията под името Канцелария за общи дела и дипломатически отношения⁶, която след приемането на Търновската конституция е преименувана в Отдел за външни работи⁷. Освен да поддържа връзки с Министерството на външните работи на Русия и с чуждите представители в Княжеството, Отделът има за задача да подготви кадри за бъдещите дипломатически служби на младата българска държава⁸.

След приемането на Търновската конституция и изтеглянето на органите на Временното руско управление е назначено и първото българско правителство начело с Тодор Бурмов, в което постът министър на външните работи и изповеданията е поверен на Марко Балабанов – човек със солидно европейско образование, добил опит в дипломатическата работа в периода на продължителните борби за църковна и национална независимост. Първото десетилетие от съществуването на Третата българска държава е посветено на поетапно организационно изграждане на органите на властта, в това число и на Министерството на външните работи и изповеданията⁹. През 1897 г. е изработен Правилник за организацията на Министерството и се обособява Дирекция, отговаряща за задграничните дипломатически агенства¹⁰. Едва през 1907 г. е изработен т.нар. Закон за устройството и службата, съгласно който е формирана тристепенна структура на задграничните представителства, като представителството в Цариград, заедно с тези във Виена, Петербург, Париж и Лондон, е определено като първостепенно, за разлика от представителствата в останалите балкански столици, които са определени като третостепенни¹¹.

През този период от историята на Третата българска държава трудностите в работата на външните министри на България, както и тази на задграничните ѝ представители, са предопределени от ограниченията, наложени от Берлинския договор. Според клаузите на договора новата васална държава се представлява от дипломатите на Османската империя и няма право да открива дипломатически представителства в чужбина, да участва в международни конференции, както и да сключва търговски договори с чужди държави. Така,

докато България е Княжество, до 1908 г., тя е третирана от официалните правителства на чуждите държави, а и от влиятелните теоретици на международното право като несuverенна държава¹².

Началните стъпки на българската дипломация са осигурени от решенията на Учредителното събрание, свикано през февруари 1879 г., за да изработи основния закон на държавата. В текстовете на Търновската конституция личи ясно стремежът за еманципиране на българската държава от Османската империя. Основният закон е наречен не Органически устав, какъвто се изготвя по същото време за автономната област Източна Румелия, а Конституция. В нея не се споменава за васалния статут на новата държава и се постановява, че князът е върховен представител на държавата, което касае също така международните връзки на страната¹³.

По същия начин, независимо от ограниченията, българските държавници успяват да осигурят възможност за поддържане на дипломатически агентства и търговски представителства в съседните държави само година след възстановяването на държавността. За целта в Търновската конституция е включен нарочен текст, който предвижда откриването на представителства в държавите, с които България има да решава неотложни въпроси¹⁴. Разрешението за откриването на първите княжески агентства в трите съседни балкански държави е санкционирано от Великите сили по време на първата обиколка на княз Александър I в Европа в периода май – юни 1879 г. Обиколката на княза е и първата мащабна дипломатическа мисия пред държавниците във Виена, Берлин, Париж, Лондон, Рим и Цариград, по време на която той води разговори за установяване на редовни дипломатически отношения, за уреждане на международните задължения на България, за положението на българите в Македония и Източна Румелия. По време на обиколката князът успява да убеди европейските правителства да изтеглят представителите си от комисията, следяща за изпълнението на Берлинския договор, и да изпратят в София дипломатически агенти¹⁵. Осигурена е също подкрепата на европейските столици и съгласието на Високата порта за откриването на първите български дипломатически мисии в столиците на трите съседни на България държави. Скоро след пристигането на Александър I в София Великите сили назначават свои дипломатически представители в София, които са с ранг на дипломатически агент или генерален консул. От своя страна на 19 юли 1879 г. княз Александър Батенберг издава указ, с който назначава изявените български ерудити и общественици Драган Цанков, Евлоги Георгиев и Димитър Кирович за дипломатически агенти съответно в Цариград, Букурещ и Белград.

Първият дипломатически агент в Цариград – Драган Цанков, изпълнява длъжността краткот. През 1880 г. той е сменен от Марко Балабанов, който също не остава дълго в османската столица. Високата порта от своя страна изпраща в София единствено „комисар на вакъфите“, работата на когото официално се свежда само до имотните права на мюсюлманите в България и свързаните с тях въпроси. Високата порта настоява да изпрати търговски агенти в българските градове Русе, Варна, Търново и София, но това искане е отхвърлено от княза и правителството. Причината за отказа следва да се търси в това, че в Княжеството живее многобройно турско малцинство и работата на тези агенти би довела до намеса турско правителство във вътрешните работи на младата българска държава.

Първият турски комисар на вакъфите Ферик Нихад пристига в София през 1880 г. за срок от две години със задачата да уреди въпросите, свързани със владението на вакъфските имоти. Всъщност, както ще проличи по-късно, той изпълнява функциите на дипломатически представител на Високата порта, независимо от острите протести на българското правителство.

Българските държавници възприемат поста на българския дипломатически агент в Цариград като особено важен, ръководени от разбирането, че ефективната дипломацията в османската столица е ключът към реализацията на основната външнополитическа задача на България – националното обединение на българите. За решаването на тази задача обаче се налага известна подготовка, както и да се изчака да настъпи благоприятен момент за отхвърлянето на ограничителните разпоредби на Берлинския договор.

Независимо от неравнопоставеното положение на Княжеството, още първият български дипломатически агент в Цариград успява да смекчи ограничителните разпоредби

на Берлинския договор. Възползвайки се от прецедента, създаден от Румъния, която до 1878 г. също е васална на Османската империя, Др. Цанков установява контакти директно с Министерството на външните работи в Цариград, така, както е положено на независимите държави. Едва през март 1881 г. Високата порта взема решение, че с този акт българските дипломатически агенти надвишават правата си и създава „Бюро за привилегированите и автономни провинции“. Българският агент е информиран, че занапред няма право да контактува директно с Високата порта, а трябва да адресира цялата кореспонденция на дипломатическото агентство до новосъздаденото бюро. С други думи, Портата решава да третира занапред България като привилегирован турски вилает и дори отказва да признава издаваните от Княжеството паспорти.

Българските държаници отказват да се подчинят на това изискване и министърът на външните работи и изповеданията Георги Вълкович нарежда на българския представител в Цариград да продължава да кореспондира директно с Високата порта. Успоредно с това министър Г. Вълкович отказва да разглежда актовете, изпращани до Княжеството от Бюро за привилегированите и автономни провинции. По този повод напрежението между двете държави ескалира. Все още неукрепналата българска държава не е в състояние да надделее в разгорелия се спор и османското правителство продължава да третира България като привилегирована област, пренебрегвайки съветите на западноевропейските държаници да не предизвиква изкуствени конфликти¹⁶.

Независимо от трудностите през първото десетилетие след възстановяването на държавността българските дипломати успяват да си извоюват известен авторитет пред европейските правителства, а българските търговски агенти започват да изпълняват консулски функции. Още в началото на 1880-те години на България е дадена възможност да участва със свои представители в международни конференции, да сътрудничи на Европейската дунавска комисия и на железопътната „Конференцията на Четирите“ във Виена. В рамките на тези международни дипломатически форуми добиват дипломатически опит, създават контакти и се изграждат първите български дипломати¹⁷.

Пътят на българската дипломация е трасиран по време на управлението на либералното правителство, в което постъп на министъра на външните работи е поет от министър-председателя Драган Цанков. Оформил възгледите си по време на борбата за независима българска църква и просвета, Др. Цанков познава добре похватите на турската дипломация. Неговата главна политическа амбиция е да бъде осигурена независимостта на България, като едновременно с това той е убеден привърженик на конституционализма и русофилството. Твърдата политика на либералния кабинет по националния въпрос се посреща с недоволство в европейските столици, а най-силно е, разбира се, негодуванието на Цариград, откъдето настояват за неизгодни за България решения по наследените от миналото въпроси, свързани главно със собствеността, респективните поданици, железопътния въпрос и външния дълг.

Настроенията в Цариград и в столиците на Великите сили окуражават княз Александър I да извърши държавен преврат и да премахне конституционния ред в Княжеството. След преврата правителството на Др. Цанков е отстранено и е установен т.нар. „Режим на пълномощията“ (1881–1883). Князът поема ръководството на външната политика, а за министър на външните работи е поканен образованият по европейски образец и близък в разбиранията си до консерваторите д-р Георги Вълкович. Една от първите инициативи на Режима е да постигне споразумение за определяне на трасето на българо-турската граница. Преговорите довеждат до подписването на спогодба на 21 юли 1881 г., която допринася за подобряване на климата в отношенията с Цариград. След нормализирането на отношенията със съюзерена на преден план във външнополитическите приоритети на българското правителство излиза въпросът за засилването на влиянието на княжеското правителство в управлението на Източна Румелия. С посредничеството на руските дипломати в София и Пловдив княжеското правителство осъществява контакти с областното правителство на Източна Румелия. Правителствена промяна в България в началото на 1883 г. и последвалите усложнения във вътрешния живот на страната обаче обричат българската дипломация на непоследователност. Особеностите на европейската политика също създават трудности за спечелването на подкрепата на европейските столици за решаването на българския национален въпрос и Съединението на България.

До средата на 1880-те, независимо от честата смяна на правителствата, във външната политика на България ясно се проследяват две основни тенденции – на сближение с Петербург и към укрепване на връзките с Източна Румелия, с оглед бъдещото присъединяване на областта към Княжество България. Първият по-значим резултат от усилията за засилване на контактите с Източна Румелия е постигнат на 30 септември 1884 г., когато е подписана Митническа спогодба между България и Източна Румелия, която започва да се прилага незабавно, макар че Високата порта отрича правото на областта да сключва самостоятелно подобни споразумения¹⁸. През същата 1884 г. зачестяват тревожните сведения за положението на българите в Македония и Одринско – в Дебър, по внушение на гръцки патриаршистки среди, е убит екзархийският наместник Теофил и се стига до насилия над български учители и свещеници, последвани от издевателства над българското население там. Правителството се стреми да предизвика европейска намеса за осигуряване на реформи в Македония и Одринско, но не среща подкрепа.

За разрешаването на българския национален въпрос от началото на 1885 г. в Пловдив се основава Български таен централен революционен комитет, който да подготви съединението на Княжеството с Източна Румелия. Министър-председателят П. Каравелов се отнася скептично към начинанието и първоначално отказва да въввлече държавата в подобно рисковано начинание. Княз Александър I обаче прегръща идеята и прави дипломатически сондажи в Лондон и Виена. От там смятат, че подобна постъпка би имала непредвидими последствия и дават да се разбере, че князът поема сериозен риск, пристъпвайки към подобно нарушение на Берлинския договор¹⁹. На 6 септември 1885 г. в Пловдив е провъзгласено Съединението на Източна Румелия с Княжество България под скиптъра на княз Александър I. След като Съединението вече е провъзгласено, министър-председателят П. Каравелов не се поколебава да се заеме с неговата защита. Князът издава манифест, с който официално признава Съединението и призовава нацията да защити това свято дело. Предстои трудната задача да се защити общонационалното дело пред международната общественост и е поставено началото на дипломатически постъпки пред съюзернатата власт и Великите сили. През есента на 1885 г., независимо от известните различия в реакциите на Великите сили, те са единни в желанието си да бъде възстановено берлинското статукво със средствата на дипломацията и осъждат извършеното Съединение.

Османска Турция остава изненадана от събитията и ги посреща с недоволство. Съединението засяга пряко съюзернатите права на султана и в интересите на Портата е опасният прецедент да бъде анулиран. За да демонстрира сила и за да принуди България да отстъпи, Портата струпва войски на източнорумелийската граница и окупира гр. Кърджали и околните села. В османската столица се чуват гласове за незабавна въоръжена интервенция и на 9 септември 1885 г. Високата порта уведомява дипломатите на Великите сили в Цариград, че ще упражни правата си по Берлинския договор и ще възстанови с оръжие стария ред в Източна Румелия²⁰. Султанското правителство обаче изчаква реакцията на Великите сили.

Много по-остра е реакцията на Сърбия, Румъния и Гърция. Официалните връзки между София и Белград са скъсани. Въпреки тревожните сигнали от всички страни, българското правителство продължава да се подготвя за отбрана и защитава делото пред всички европейски правителства. Депутатите в Народното събрание изпращат телеграма до Александър III, в която искат покровителството му за Съединението на българския народ²¹, а министърът на външните работи се обръща с ноти до турското Външно министерство и до представителите на Великите сили с искане да се признае извършеното дело.

За българското правителство няма съмнение, че на първо място е необходимо да се постигне споразумение по въпроса с Високата порта. За да осигурят отстъпчивостта на султана, още на 21 септември двама представители на Южна България – Стоян Чомаков и Иван Хаджипетров, заминават за Цариград, но мисията им остава без резултат. По същото време князът също очаква съгласието на Портата, за да изпрати за преговори в Цариград представители на българското правителство. Високата порта обаче не бърза да вземе решение без съгласието на Великите сили. Българската дипломатическа активност в защита на Съединението се разпростира в цяла Европа и обхваща дори балканските столици. Оказва се обаче, че Сърбия и Гърция са готови да бранят берлинското статукво много по-яростно от Високата порта.

В тези условия Великите сили правят опит да разрешат конфликта със средставата на дипломатията. На 22 октомври 1885 г. е свикана посланическа конференция в двореца „Тохане“ в Цариград, на която турските представители заявяват желанието си статуквото да бъде възстановено. Представителите на Русия, Германия, Италия се обявяват в подкрепа на туското искане. Русия е също така категорична в стремежа си да отстрани княз Ал. Батенберг от българския престол. За разлика от тях френският и английският представител дават да се разбере, че биха приели решение, което отговаря по-скоро на българските интереси. Преговорите завършват, без да се стигне до общо становище, и в Белград решават, че протакането на въпроса работи в полза на българската кауза. Твърдо решено да не допусне международно признаване на Съединението, сръбското правителство преминава към решителни действия и на 2 ноември 1885 г. обявява война на България. Българската армия защитава националната кауза в редица победоносни боеве²², но дори и след удържаната победа във войната със Сърбия Княжеството не получава съгласието на Великите сили за легитимиране на Съединението. Турското правителство дори изпраща в източнорумелийската територия Гадбан ефенди и Лебиб ефенди с мисия да съобщят на местното население волята на султана да се възвърне старият режим. Лошо замислена и проведена, ефектно и повсеместно конфронтирана от българските власти, мисията на двамата турски емисари е комичен епизод в желанието на Османската империя да играе самостоятелна роля в дипломатията по Съединението²³.

За да направи актът на Съединението необратим, в края на декември Ал. Батенберг подписва ред укази, с които слива институциите и администрацията на Княжество България и Източна Румелия. От средата на декември с.г. споменатият Гадбан ефенди е изпратен в София като комисар по вакъфите със задачата да проведе необходимите разговори с българското правителство за постигане на споразумение. Така в навечерието на 1886 г. между България и Турция е постигнато предварително споразумение по „прехвърлянето“ на Източна Румелия в българското управление. То предвижда българският княз да бъде назначен за главен управител на областта със съгласието на султана, България като трибутарно княжество да плаща по 6 милиона франка годишно на Портата, да се подпише взаимен отбранителен договор между Турция и България. Българското правителство успява да отхвърли настояванията на Гадбан ефенди за отстъпване на гр. Бургас и за разширяване на обхвата на вече завзетата от империята българска територия в района на Родопите²⁴.

Българо-турските преговори продължават през януари 1886 г. в Цариград, където е изпратен външният министър Ил. Цанов. На 20 януари 1886 г. българският външен министър и великият везир подписват споразумение за начина на прехвърляне на властта над бившата Източна Румелия. Управлението на областта се поверява персонално на княз Александър за 5 години, след което с одобрението на султана той може да бъде преназначаван; присъединените от Османската империя родопски села, населени с българи с мохамеданско вероизповедание, и няколко села в Кърджалийска околия остават на османска територия, а при определянето на границата в Родопите се вземат предвид стратегическите особености на района, които са в полза на Турция; постигнато е съгласие за взаимна военна помощ в случай на нападение срещу Турция или България; прието е преразглеждане на Органическият устав на Източна Румелия от комисия, назначена от султана и княза. Спогодбата предвижда всички други положения на Берлинския договор да останат в сила²⁵.

Така подписаната спогодба ограничава държавния суверенитет на България, без да дава юридически гаранции за Съединението, заради което се приема като обида от българската общественост. По същото време започват и сръбско-българските преговори за сключване на мирен договор, по време на които Великите сили подкрепят Сърбия и българската дипломатия се чувства все по-неспособна да наложи волята си. Дипломатите на България напразно настояват за официално признание на Съединението, срещу което декларират отказ от всяко обезщетение за войната. Подписаният договор се състои от един-единствен член, който постановява, че мирът между Сръбското кралство и Българското княжество е възстановен²⁶. Скоро след сключването на мира правителството обявява демобилизация на войската, но военното положение не е отменено.

От София отново обръщат поглед към Цариград. По настояване на Русия е прието в българо-турското споразумение да не се споменава името на Александър Батенберг, от което става очевидно, че враждебното отношение на руското правителство към княза е

останало непроменено. С тази отстъпка българското правителство осигурява международната подкрепа за Съединението – на 24 март 1886 г. посланиците на Великите сили в Цариград подписват Топханенския акт, с който Съединението на Княжество България с Източна Румелия е официално признато. На 13 април с.г. на тържествена аудиенция в София Шакир паша връчва на княз Александър I сутански ферман, с който му поверява главното управление на Южна България. Топханенският акт на практика засвидетелства международното признаване на Съединението, постигнато след паметни победи на българската армия срещу сръбските агресори, след активна работа на българската дипломация и при решителното съдействие на Англия. Този успех бележи една от най-големите победи на българската дипломация в началните години от историята на Третата българска държава.

Подкрепата, която английската дипломация оказва на българското правителство, изостря съперничеството между Англия и Русия за влияние на Балканите. Влиянието на Русия в Княжеството намалява значително и за Петербург въпросът за отстраняването на Ал. Батенберг от българския престол придобива все по-голяма важност. Независимо от това, че Съединението засилва влиянието на България в международната политика, във вътрешната политика на страната се разгарят остри политически борби. Главните причини за тях са липсата на компенсации в Букурещкия мирен договор, които Сърбия като агресор би следвало да заплати, териториалните отстъпки в полза на Турция, влошената икономика, отношенията с Русия и т.н. Главният въпрос, по който българската общественост се разделя на два противоборстващи лагера, е този за личността на княз Ал. Батенберг. От една страна, са привържениците на Др. Цанков, дейци от Консервативната и Народната партия в Южна България, които са съгласни с руските настоявания за детронирането на Батенберг, а от друга – либералите от Южна България, както и Консервативната и Либералната партия в Княжеството, за които князът е символ на обединена България. Натискът на Петербург се оказва непреодолим за българската дипломация и на 26 август 1886 г. княз Александър I Батенберг е принуден да оповести абдикацията си и назначава Регентство.

С назначаването на Регентството²⁷ започва нов етап в българската външна политика спрямо Турция. Замислено като средство за възстановяване на българо-руските отношения, детронирането на княза въвлича страната в остра политическа криза. Тя е предизвикана най-вече от грубата намеса на Русия във вътрешната политика на България, придружена дори от демонстрации на военна сила²⁸. Отношенията с Русия не само не се подобряват, но и изправят България пред необходимостта да намери изход от ситуацията и да осигури подходяща кандидатура за овакантия български престол. Въпросът се усложнява от факта, че съгласно Берлинския договор българският държавен глава се избира от Великото народно събрание, но изборът трябва да бъде потвърден от Великите сили и от Високата порта. Турция, в качеството си на съюзен, съветва Регентството и правителството в София да запазят реда в страната, с което да се предотврати всяка външна намеса. През този период убеденият в несъвместимостта на българските и руските интереси български държавник Григор Начович става за втори път министър на външните работи и изповеданията. Независимо от бързите реакции на Гр. Начович по време на провокираните русофилски бунтове в Пловдив, Бургас и Сливен, на 6 ноември 1886 г. Петербург къса дипломатическите си отношения с България, което изправя българската дипломация пред нови трудности.

При новосъздалата се ситуация позицията, която ще заеме османското правителство в качеството си на съюзен на България, има извънредно важно значение за изхода от кризата. Султанът обаче се въздържа от инициативи по българския въпрос, макар подобна позиция да накърнява авторитета на империята. През този период специален пратеник на българското правителство в Цариград е Димитър Греков, но България няма титулярен дипломатически представител в турската столица. Едно от най-важните решения, които допринасят за излизането от външнополитическата криза, е изпращането на д-р Г. Вълкович като специален пратеник в Цариград в началото на декември 1886 г. Ролята, която той успява да изиграе за уреждането на отношенията с Високата порта, е от изключително значение. Г. Вълкович е наследник на прочут род, израснал е в Атина и е получил образованието си в Париж. Нещо повече, той е служил като санитарен полковник в турската армия и от този период е запазил многобройни приятелства и познатства в средите на турските политически кръгове, в това число поддържа лично приятелство с великия везир

Кямил паша. Първият съществен успех на новия български пратеник в Цариград е отзоваването от София на турския комисар по вакъфите Гадбан ефенди, който с неверните си донесения сериозно влошава климата в двустранните отношения²⁹. На негово място в София е изпратен предпочитаният от София турски дипломат Риза бей, при това – въпреки несъгласието на Русия.

В края на 1886 г. е намерена подходяща кандидатура за българския престол. Въпросът се решава окончателно през 1887 г., след дипломатическа совалка в европейските столици и Цариград. Отхвърлянето на руските протежета за българския престол и избирането на княз Фердинанд I Саксбургготски е безспорен успех за българската дипломатия. След преодоляването на кризата, на 20 август 1887 г. е съставено ново правителство начело със Стефан Стамболов, а МВнРИ се оглавява от Георги Странски. През същия период д-р Вълкович е назначен вече официално за дипломатически представител в османската столица и ръководи българската дипломатическа мисия там в периода 1888–1892 г. Скоро обаче се оказва, че Г. Странски настоява да ръководи делата на дипломатическото агентство в Цариград по свое усмотрение и да третира д-р Вълкович като обикновен чиновник, което едва не довежда до оставката на последния³⁰. На специално заседание на Министерския съвет е разгледана претенцията на д-р Вълкович и желанието му да бъде потвърдено доверието в него³¹. Съгласно изричното му желание е освободен целият състав на дипломатическото агентство в Цариград, като за първи секретар е назначен Христо Бракалов, а на длъжността втори секретар – В. Павлитов. Решаването на конфликта в полза на д-р Вълкович е от изключителна важност за българската дипломатическа мисия в Турция. Не само отличните му качества на дипломат, но и пословичното му приятелство с великия везир Кямил паша създават сигурен канал за надеждна информираност на българското правителството и дават възможност за благоприятно развитие на двустранните отношения.

След като кризата е разрешена, се пристъпва към постъпки за подобряването на положението на българите в европейските провинции на Османската империя. Българската дипломатия прави ред опити да спечели съгласието на Великите сили за прилагането на чл. 23 и чл. 62 от Берлинския договор, които предвиждат превръщането на македонските вилаети в привилегирована провинция и въвеждането на автономно управление, като заедно с това се настоява за издаването на владишки берати за българските епархии там³². За спечелването на европейската подкрепа е иницирана дипломатическа совалка в европейските дворове, но оттам са категорични, че България не може да разчита на подкрепа за осигуряването на автономия на Македония. Що се отнася до въпроса за издаването на владишки берати, европейските столици се показват склонни на известни отстъпки, но от направените сондажи става ясно, че третирането на националния въпрос и съдбата на българското население в империята не може да се разисква без директни преговори с турските държавници.

В началото на 1890 г. д-р Г. Вълкович връчва на Високата порта и дипломатическите представители на Великите сили в Цариград меморандум, в който заявява, че „колебливото отношение на Портата към българския въпрос създава опасност от превръщането на България в руска губерния, което ще принуди българите да обявят независимост и да се отърват от сюзеренитета, който не им служи за нищо“³³. Правителството изпраща нота до Високата порта, в която поставя искане да се назначи комисар по вакъфите, който да поддържа официални връзки с правителството и частни с княза; да позволи на Охридския и Скопския владика да отидат в епархиите си, а Одринският да е свободен да владичества; не на последно място, се иска уреждането на въпроса за експлоатацията на линията Белово–Вакарел и подписване на телеграфо-пощенска конвенция³⁴. Изплашена от българските настоявания и независимо от протестите на Сърбия и Гърция, Портата бърза да направи някои отстъпки в полза на България. През лятото на 1890 г. е взето решение да се разреши изпращането на български владци в Охридска, Велешка и Скопска епархия, както и да се позволи на митрополит Синесий да посещава свободно българските общини в Одринския вилает. Даден е и ферман за построяване на българска църква в квартал „Фенер“ в Цариград. След броени дни излиза и султанското ираде за два владишки берата – за Скопска и Охридска епархия, с които е признат българския им характер. Бератите са дадени на Екзархията, а не на българското правителство. С този акт Турция признава, че Княжество

България е естествен представител на интересите на българската народност, намираща се в границите на Османската империя.

Нарасналият престиж на българската външна политика е забелязан и в европейските столици и повишава значително тежестта на България в международната политика. От този момент нататък българското правителство започва да работи за икономическо проникване в Македония. Правителството на Ст. Стамболов внася съществена промяна в схващането за традиционния враг и естествения съюзник на българската национална кауза. Участник и ръководител на три неуспешни въстания срещу Османската империя, след Освобождението Ст. Стамболов разбира, че верният път за решаване на спорните въпроси между двете страни е директна и настъпателна дипломатия за присъединяване на населените с българи земи, останали извън българската държава, и защита на българското население там. София вече вижда основната опасност за българските национални интереси не в отношението на вековния поробител – Турция, а в нарастващата агресивност на Сърбия и Гърция.

Тази политика проличава ясно при посещението на Ст. Стамболов в Цариград и в разговорите му със султан Абдул Хамид II през лятото на 1892 г. По време на визитата Стамболов определя родената още през 1867 г.³⁵ идея за дуалистична турско-българска държава като „невъзможна“, но предлага все още съюзеренното Княжество България заедно с Македония и Одринска Тракия да образуват Румелийски Бейлербейлик. Абдул Хамид отхвърля предложението, тъй като оформянето на подобна административна област би създавало условия при извоюването на независимостта на Княжество България Македония и Тракия да останат в границите на българската държава. Безуспешен е и опитът на Стефан Стамболов да сключи военен съюз с Османската империя и с помощта на българските офицери да бъде създадено християнско войнство в Македония и Тракия, което да получи същата подготовка, както и българската армия. Половин година след визитата в Цариград Ст. Стамболов изпраща на Абдул Хамид меморандум, който съдържа подробно изложение на проекта за решаване на българския въпрос, но отново не успява да спечели съгласието и подкрепата на султана³⁶.

След подобряването на българо-турските отношения българската дипломатия претърпява тежка загуба – през 1892 г. д-р Г. Вълочич загива при атентат. Убийството му получава широк отзвук в европейските столици, което Ст. Стамболов използва, за да постави въпроса за международното признаване на българския княз. Постът на дипломатически агент в Цариград е поверен на Петър Димитров, който остава в османската столица до 1897 г. Първата му важна задача е да осигури турското съгласие за признаването на българския княз. П. Димитров получава уверения, че султанът не е против, но се изчаква благоприятен момент, предвид деликатността на въпроса, главно заради позицията на несъгласието от страна на Петербург.

Допълнителни усложнения в българо-турските отношения се създават от ограничаването на автономията на българските училища в европейските провинции на Турция, както и в резултат от неуредените железопътни въпроси. През 1894 г. българското правителство успява да постигне нови отстъпки от страна на Портата, като заплашва да скъса дипломатическите отношения с Турция, ако не бъдат удовлетворени някои български искания. В резултат на ултимативно настояване е издадено султанско ираде, с което се удовлетворява искането българските училища да бъдат третирани равноправно със сръбките и гръцките училища в Македония; издадени са берати за български владци във Велешка и Неврокопска епархия; позволено е на Екзарха да купи здание за Св. Екзархия в кв. „Пера“ в Цариград; подарява се парцел за изграждането на българско духовно училище в турската столица.

Следващият голям успех на правителството на Ст. Стамболов е, че след продължителни дипломатически ходове на 2 февруари 1896 г. княз Фердинанд I е утвърден за законен владетел на България от страна на Русия, а месец по-късно турска делегация връчва на княза два султански фермана – единия за това, че признава Фердинанд за княз, а другия – че го признава за генерал-губернатор на Източна Румелия³⁷.

След възстановяването на официалните отношения с Русия, което повлиява положително на отношенията с другите европейски държави, вниманието на българската дипломатия отново се насочва към подобряване на положението на българите в Македония и

Одринско. Правителството на Константин Стоилов продължава започнатата по времето на Ст. Стамболов политика на сближение със съюзерена и спечелването на отстъпки в Македония не закъснява. През 1897 г. новоназначеният дипломатически агент на Княжеството в Цариград Димитър Марков успява да осигури възстановяването на редица български църкви в Македония и Одринска Тракия, а освен това получава съгласие за построяването на нови храмове. По време на гръцко-турския конфликт за о. Крит той дава повод на Портата да смята, че ще приеме предложението на Гърция за споразумение, което заставя османските държавници да дадат съгласие за откриването на български търговски агентства в общо седем града, намиращи се в европейските провинции на империята.

За нарасналия авторитет на българската дипломация свидетелства и фактът, че през 1898 г. Димитър Марков е поканен на дипломатически прием в двореца на султана заедно с представителите на суверените държави. Д. Марков е посрещнат лично от външния министър на Османската империя и е представен на султана наравно с останалите европейски дипломати. Този жест е ясен сигнал за промененото отношение на Високата порта към българската дипломация, което повлиява на поведението не само на дипломатическите представители на останалите държави в Цариград, но се отразява и върху поведението на държавниците във Виена, Петербург и Париж към българските представители в европейските столици. Макар поведението на Високата порта да не се запазва константно добронамерено и последователно, то поставя българската мисия във все по-равнопоставено на останалите дипломатически представителства положение. Тези успехи могат да се обяснят не само с работата на българските дипломатически представители в Цариград, но и с далновидната политика на българския министър-председател Ст. Стамболов, който се ориентира към установяване на по-тесни връзки с държавата съюзерен в името на българския национален идеал.

Началото на XX в. е белязано с ново влошаване на българо-турските дипломатически отношения. През лятото на 1903 г. избухва Илинденско-Преображенското въстание, довело не само до остра криза в отношенията с Османска Турция, но и до тежки изстъпления над българското население в Македония и Одринско³⁸. За да овладее положението, в османската столица е изпратен опитният български дипломат Григор Начович. В резултат на предприетите от него постъпки на 26 март 1904 г. е подписано споразумение, съгласно което българската държава се задължава да предотврати образуването на чети на своя територия и да не допуска преминаването на чети в османските владения. Османските държавници от своя страна поемат ангажимент да пристъпят към прилагането на Мюрцшегската реформена програма в Солунски, Битолски и Косовски вилает. В допълнително споразумение е предвидено да се подпише спогодба, касаеща атрибутите на търговските агенти. Постигнатите спогодби допринасят съществено за подобряването на отношенията, за освобождаването на арестуваните по време на въстанието близо 4000 българи и е дадена възможност на бежанците да се върнат по родните си места³⁹. Пряко следствие от работата на Гр. Начович е и откриването на дипломатическо агентство в Берлин, като Германия се отказва от настояването си българският агент да бъде определен за сутански пратеник.

За промененото самочувствие на българската дипломация от началото на XX в. свидетелства и споменатият по-горе Закон за устройството на службите от 1907 г., в който вече е постановено, че начело на българските дипломатически представителства в чужбина стоят пълномощни министри или дипломатически представители, а начело на консулствата – консули. Тази титулатура се използва от представителите на независимите държави и с приемането на Закона ръководителите на българската външна политика вече нормативно се заявяват като представители на независима държава⁴⁰.

Ограниченията на работата на българските дипломати са отстранени след обявяването на независимостта на Княжество България. Всъщност, прелюдия към обявяването ѝ става именно дипломатически скандал, свързан с незачитане на авторитета на българския дипломатически представител в Цариград. През 1908 г. българският представител в османската столица не е поканен на дипломатически прием по повод рождения ден на султана. Основавайки се на споменатата по-горе практика на дипломатическия церемониал, съгласно която българските представители са третираны като равнопоставени на европейските дипломати, Ив. Гешов напуска османската столица⁴¹. Министър-председателят Александър Малинов използва т.нар. „инцидент Гешов“ като формален повод да повдигне

енергично въпроса за отхвърлянето на васалитета. Броени дни по-късно, на 22 септември 1908 г., българското правителство обявява независимостта на Княжество България.

Тази постъпка на българското правителство се приема с неудоволствие от практически всички европейски столици и в продължение на близо година българските дипломати полагат усилия да отстояват българската кауза и да защитят независимостта на държавата. В резултат от усилията им на 6 април 1909 г. в Цариград е подписан Българо-турски протокол, с който Османска Турция признава новия независим статут на България в присъствието на посланиците на държавите от Антантата⁴². Ден по-късно независимостта на България е призната от Русия, а след нея същото признание дават Австро-Унгария и Германия. През лятото на същата година управляващият легацията в Цариград М. Несторов успява да осигури съгласието на османското правителство за издигане на ранга на тогавашните търговски агентства в консулства, като търговското агентство в Цариград започва да се титулува Генерално консулство, а това в Одрин – Консулство. През есента на 1909 г. в България пристига и първият пълномощен министър на Османската държава, с което султанското правителство окончателно признава дипломатическата равнопоставеност на двете държави.

Само три години по-късно добилите самочувствие на равноправен субект в европейската политика български държавници стават инициатори за създаването на Балканския съюз, който да отвоюва населените предимно с българско население европейски територии на Османска Турция. След обявяването на Балканската война на 5 октомври 1912 г. дипломатическите отношения между България и Турция са прекъснати, а през есента на 1913 г. са възстановени с Цариградския мирен договор, който слага край на състоянието на война⁴³. Този договор бива коригиран и допълнен с конвенцията по ратифициране на българо-турската граница от 24.08.1915 г.⁴⁴

В навечерието на Първата световна война българо-турските дипломатически отношения влизат в нова фаза. Двете държави вече са равноправни субекти в международната политика, а двустранните българо-турски отношения отстъпват място на една значително по-сложна и многопластова политика, каквато се създава в годините на войната. В периода 1914–1915 г., докато България все още не е взела страна в Първата световна война, правителството търси възможност за реванш за претърпяната след края на Втората балканска война национална катастрофа. Българските държавници смятат, че по-нататъшни претенции в посока Източна Тракия са немислими и това предопределя до голяма степен отношенията ѝ с Османска Турция. Така Царство България и Османска Турция се оказват съюзници във войната и отношенията им са поставени в зависимост от общите интереси на военния блок, а уредените през 1913 г. двустранни дипломатически отношения се запазват до края на войната.

След края на военните действия пречка за поддържане на дипломатически отношения между България и Турция стават чл. 3 и чл. 6 от тайните клаузи на Солунското примирие, съгласно които България е задължена да прекъсне дипломатическите отношения с бившите си съюзници. Подобно ограничение е наложено и на Османска Турция по силата на чл. 23 от Мудроското примирие. При това положение от декември 1918 г. със защитата на българските интереси в Турция се ангажира шведската легация в Истанбул, а защитата на турските интереси в България е поверена на испанската легация в София⁴⁵.

Още през пролетта на 1920 г., след ратификацията на Ньойския мирен договор, когато забраната на Солунското примирие би следвало да се счита за невалидна, Ал. Стамболийски прави няколко постъпки да отхвърли опеката на шведската легация и да открие самостоятелно дипломатическо представителство в Истанбул⁴⁶. За целта българският министър-председател дава указания на пълномощните министри в Лондон, Париж и Рим да сезират съответните правителства за промяната на статута на българската легация и да осигурят съгласието им, като обосновават желанието на България за самостоятелни контакти с Цариград с търговско-икономическите интереси на държавата и с необходимостта да се уреди положението на българската общност там. Върховните комисари на Франция, Англия и Италия отказват да признаят правото на българското правителство да акредитира свой представител в Цариград преди ратификацията на Севърския мирен договор⁴⁷.

Условията се променят едва след края на Гръцко-турската война (1920–1922) и в хода на мирните преговори в Лозана. На 1 март 1923 г. Ал. Стамболийски назначава одринския

консул ген. Т. Марков за управляващ българската легация в Цариград, но българското правителство не информира официално шведската легация за назначението, тъй като все още не желае да оставя впечатление, че назначението е стъпка към възстановяване на редовни дипломатически отношения⁴⁸. В края на март 1923 г. Т. Марков прави опити да убеди правителството в София, че за България е важно да уреди статута на легацията преди подписването на окончателния мир с Турция и тя да се премести в новата столица Анкара⁴⁹. Ал. Стамболийски обаче предпочита да отложи инициативата и нарежда на Т. Марков да поддържа приятелски отношения с представителя на кемалистите, но към уреждане на редовни дипломатически отношения с Анкара да не пристъпва⁵⁰.

Българското правителство решава да пристъпи към размяна на дипломатически представители с новата турска столица едва когато става очевидно, че Лондон, Париж и Рим ще отстъпят пред настояванията на кемалистите. През май 1923 г. Анкара е информирана, че българското правителство ще приеме кемалистки дипломатически представител, независим от испанската легация⁵¹. Броени дни след вземането на това решение в България е извършен държавен преврат, а правителството на Ал. Стамболийски е сменено от правителство начело с Ал. Цанков, което отново отлага въпроса за уреждането на дипломатическите отношения до окончателното подписване на Лозанския мирен договор⁵².

Едва на 31 август, т.е. повече от месец след подписването на Лозанския договор⁵³, Ал. Цанков решава да уреди отношенията с Анкара и изпраща на Т. Марков акредитивни писма⁵⁴. Условие за връчването им е да изчака окончателното ратифициране на Лозанския мирен договор и поне една от Великите държави да акредитира свой представител в Турция. Подобни инструкции се налагат най-вероятно заради множеството коментари в европейската преса за твърде големите отстъпки, направени на кемалистите, и съмненията, че е възможно Лозанският договор да остане нератифициран. Успоредно с това българската държава няма готовност да пристъпи към преговори за уреждане на „висящите въпроси“ – условие, което се очаква да постави тюрското правителство при опит за установяване на българското дипломатическото представителство в Анкара. Спазвайки инструкциите от София, Т. Марков изчаква развитието на събитията и не установява контакти с кемалисткото правителство в Анкара.

Промените в Турция се извършват изключително бързо. В опитите си да стабилизират новата власт, на 29 октомври 1923 г. кемалистите провъзгласяват Турция за република, а с Лозанския договор кемалистката дипломация успява да постигне неочаквано голяма дипломатическа победа, което променя коренно външнополитическите позиции на държавата и престижът ѝ значително нараства. Анкара успява да реализира програмата максимум в териториалните си претенции в Европа и в отношенията ѝ с балканските държави не остават нерешени териториални спорове. Това дава възможност на републиканската дипломация да пристъпи към уреждане на дипломатическите отношения с балканските държави.

Веднага след края на Лозанската конференция турският министър-председател Исмет паша е приет в Букурещ и по инициатива на румънското правителство в началото на януари 1924 г. между двете държави са установени официални дипломатически отношения⁵⁵. По подобен начин са уредени дипломатическите отношения между Турция и Албания, като още на 15 декември 1923 г. е подписан Договор за приятелство. Въпреки напрежението в турско-гръцките отношения през ноември 1923 г. Атина изпраща пълномощен министър в новата турска столица⁵⁶, а в края на декември с.г. в гръцката столица е приет първият управляващ турската легация⁵⁷.

Преговорите за установяване на дипломатически отношения между Царство България и Република Турция започват през лятото 1924 г., като делегат от българска страна е Симеон Радев⁵⁸. Още на първото заседание на българския преговарящ е връчен проект на Договор за приятелство, по силата на който би следвало да се уредят редовни дипломатически отношения между двете държави⁵⁹.

Предложеният вариант е приемлив за България при условие, че в него се предвиди сключването на конвенция за установяване, която би гарантирала на българските поданици право на собственост, каквото от 1878 г. до момента на водене на преговорите нямат. Тюрското правителство се съобразява с българското настояване и конвенцията за установяване става неразделна част от Договора за приятелство⁶⁰.

Сериозните трудности започват, когато се стига до преговори по наследени от миналото спорове, свързани с правата на бежанците от Балканските войни, техните имоти, както и правата на респективните малцинства в двете съседни държави⁶¹. През август 1924 г. в резултат на невъзможността да се достигне до споразумение преговорите прекъсват⁶². Те са подновени в средата на февруари 1925 г. по инициатива на новия министър на външните работи Ружди Арас, а до споразумение се стига през есента на 1925 г. На 18 октомври 1925 г. Симеон Радев и Тевфик Кямил подписват Анкарските спогодби⁶³. Те са одобрени от XXI обикновено народно събрание на Царство България, а Великото национално събрание на Турция (ВНСТ) извършва ратификацията броени дни по-късно⁶⁴. Българският временно управляващ легацията в Цариград Н. Недев докладва, че във ВНСТ единодушно е гласувано в полза на приемането на Анкарските спогодби⁶⁵.

Анкарските спогодби обаче следва да влязат в сила едва след размяната на ратификациите. През юли 1926 г. министър-председателят Андрей Ляпчев изпраща специален пратеник в Анкара, който да преговаря за ускоряване на размяната им, за да може договореностите да влязат в сила колкото е възможно по-скоро. Заедно с това българското правителство настоява временно управляващите легации да бъдат заменени от пълномощни министри. Размяната на ратификациите се бави по вина на турската страна до края на 1926 г., когато са открити официални дипломатически представителства, ръководени все още от временно изпълняващи длъжността пълномощни министри, и е легализирана дейността на респективните консулски служби⁶⁶. С този акт двете правителства се задължават да пристъпят към прилагането на Протокола-приложение към Договора за приятелство, както и да зачитат правата на респективните поданици, гарантирани с конвенцията за установяване⁶⁷. Протестите сред българската общественост забавят прилагането на постигнатите споразумения. През лятото на 1927 г. е назначен първият български пълномощен министър в Анкара – Тодор Павлов. От срещите му с министъра на външните работи на Република Турция Тевфик Ружди Арас става ясно, че управляващият турската легация в София Али бей е направил донесения, които бавят окончателното връчване на акредитивите. Едва на 23 март 1928 г. Т. Павлов е приет от председателя на Република Турция и връчва акредитивните си писма, с което Анкарските спогодби от 1925 г. влизат в сила и са установени официални дипломатически отношения.

В заключение би следвало да се подчертае, че в българо-турските дипломатически отношения се влияят първоначално от неравнопоставеното положение на Княжество България в международните отношения. Не само Високата порта, но и Великите сили третираха България като несuverенна държава. Международният авторитет на Третата българска държава нараства съществено след признаването на независимостта на Царство България от страна на Цариград и европейските столици. Окончателното оформяне на дипломатическите отношения между България и Турция става с ратификацията на Анкарския договор, при подписването на който двете държави са вече равностойни субекти в международните отношения. Въпреки множеството трудности, които забавят влизането на спогодбите в сила, те всъщност уреждат дипломатическите отношения между двете страни трайно и са в сила и до днес.

¹ Вж. например: *Тодоров Г.* Уреждането на аграрния и бежански въпрос в Княжество България в първите години след Освобождението (1879–1881) // Исторически преглед. 1961. Кн. 1. С. 25–27; *Стателова Е.* Дипломатията на Княжество България 1879–1886. София, 1979; *Влахов Т.* Кризата в българо-турските отношения 1895–1908. София, 1977; *Косатев Т.* Тракийският въпрос във външната политика на България. София, 1996; *Куманов М.* Възстановяване на дипломатическите отношения между България и Турция // Исторически преглед. 1971. Кн. 2; *Божилков В.* Източна Тракия и дипломатическите борби. Просветата в Македония и Източна Тракия 1878–1913 г. София, 1982; *Пеева К.* Пътят към Анкарските спогодби, или за основите на българо-турското приятелство (1920–1925) // Известия на тракийския научен институт. 2005. Кн. 6. С. 117–143.

² *Стателова Е., Попов Р., Танкова В.* История на българската дипломатия 1879–1913 г. София, 1994; *Матеева М. Ам.* История на дипломатическите отношения на България. София, 2005.

³ Електронна версия на автореферата на А. Стрелова е публикуван на сайта на Института по история на Българска академия на науките: http://www.ihist.bas.bg/archiv_doc_info/Avtoferat_AStrezova.pdf.

⁴ Външната политика на България. Документи и материали. Т. 1 (1878–1886). София, 1978; Съединението на Северна и Южна България и Сръбско-българската война. Дипломатически документи 1885–1886. София, 1989; Документи за българската история. Т. 4: Документи из турските държавни архиви (1863–1909). София, 1942; Съединението 1885. Сборник от документи 1878–1886. София, 1985.

⁵ През разглеждания период се променят официалните наименования и на двете държави. В настоящата статия Турция се цитира като Османската империя или Османска Турция до 1923 г., когато е обявена Турската Република. Княжество България в периода след 1908 г. се цитира като Царство България.

⁶ Управител на Канцеларията за общи дела и дипломатия е генерал-майор Михаил А. Домонтович.

⁷ Външната политика на България. Документи и материали. Т. 1 (1878–1886). София: Наука и изкуство, 1978. С. 12.

⁸ Матеева М. *Ат.* История на дипломатическите отношения на България. София, 2005. С. 619.

⁹ Структурата на първото Министерство включва министър, главен секретар, който е и заместник-министър, и само три отделения: Отделение за връзки с българските представителства в чужбина, Отделение за връзки с пребиваващите в страната чужди дипломатически агентства и Отделение за духовни дела. През 1893 г. структурата на Министерството се реформира и са създадени пет отделения: Политико-административно, Вероизповедно, Преса, Преводаческо и Финансово.

¹⁰ Кожухаров Й. Дипломатия и протокол. София, 2004. С. 71–72.

¹¹ Пак там.

¹² Стрезова Ал. Българските дипломати 1879–1912 г. Автореферат на дисертация за присъждане на образователна и научна степен „доктор“. София, 2013. С. 2.

¹³ Стателова Е., Попов Р., Танкова В. История на българската дипломатия 1879–1913 г. С. 2.

¹⁴ Вж. чл. 17 на Търновската конституция.

¹⁵ Стателова Е., Попов Р., Танкова В. История на българската дипломатия ... С. 4

¹⁶ Радев С. Строители на съвременна България ... С. 164.

¹⁷ Стрезова Ал. Българските дипломати 1879–1912 г. Автореферат на дисертация за присъждане на образователна и научна степен „доктор“. София, 2013. С. 7.

¹⁸ Стателова Е. Източна Румелия (1879–1885). Икономика, политика, култура. София, 1983. С. 150–151.

¹⁹ Вж. подробно: Стателова Ел., Пантев А. Съединението на Княжество България и Източна Румелия 1885 година. София, 1985; Димитров Ил. Епоха 1885. София, 1987.

²⁰ Радев С. Строители на съвременна България. Т. 1. София, 1973. С. 541.

²¹ Стенографски дневници на IV обикновено народно събрание. Трета извънредна сесия, I заседание, 11 септември 1885 г. София, 1885, С. 3.

²² Вж. подробно: Стефан Паприков. Сръбско-българската война 1885 година / Съст.: Иванов Ив., Додоракова М. Пирдоп, 2011.

²³ Стателова Е., Пантев А. Съединението на Княжество България... С. 162.

²⁴ Пак там. С. 167.

²⁵ Външната политика на България. Т. 1. Док. № 391. С. 712.

²⁶ Кесяков Б. Принос към дипломатическата история на България. София, 1925. С. 20.

²⁷ Преди да напусне България княз Александър I назначава Регентски съвет, който съществува от деня на абдикацията му на 26 август 1886 до 2 август 1887 г., когато Третото Велико народно събрание избира Фердинанд I за княз.

²⁸ Радев С. Строители на съвременна България. Т. 2. София, 1973. С. 365–366; Стамболов Ст. Дневник. София, 1991. С. 52–59.

²⁹ Стамболов Ст. Дневник. София, 1991. С. 84, 117.

³⁰ Стателова Е., Попов Р., Танкова В. История на българската дипломатия... С. 127.

³¹ Централен държавен архив (по-нататък – ЦДА). Ф. 176к. Оп. 1. А.е. 285. Л. 236.

³² Стателова Е., Попов Р., Танкова В. История на българската дипломатия ... С. 135.

³³ ЦДА. Ф. 176к. Оп. 1. А.е. 422. Л. 3–6.

³⁴ По железопътните спорове в българо-турските отношения вж.: Джонев Ан. Македония в железопътната политика на България (1878–1918 г.). Кюстендил, 2008.

³⁵ Идеята е на Пандели Кисимов, който е и основният автор на мемоар, озаглавен „Припомнювание към Н. И. В. Султана“, в който се развива за първи път идеята за обединена българо-турска държава. Преди Освобождението на България тази идея се подкрепя и от Ст. Стамболов.

³⁶ Едно спомнувание. – Свобода, 28 април 1894.

³⁷ Стрезова Ал. Българските дипломати 1879–1912 г... С. 14

³⁸ Вж. подробно: Елдаров Св., Петров Т., Димитров Д., Янакиев Н. Илинденско-Преображенско-то въстание 1903. София, 2003.

³⁹ Силянов Хр. Освободителните борби на Македония. Т. 2. София, 1943. С. 100 и сл.

⁴⁰ Стрезова Ал. Българските дипломати 1879–1912 г... С. 19.

- ⁴¹ Спомени за обявяване на независимостта на България 1908 / Попов Р., Стателова Е. (изд.). София, 1984. С. 19 и сл.
- ⁴² ЦДА. Ф. 284К. Оп. 1. А.е. 132. Л. 1–16.
- ⁴³ Кесяков Б. Принос към дипломатическата история на България. Т. 1. София, 1925. С. 58–69.
- ⁴⁴ Пак там. С. 74–76.
- ⁴⁵ Матеева М., Тепавичаров Хр. Дипломатическите отношения на България (1878–1988). София, 1989. С. 283.
- ⁴⁶ Успоредно и независимо от отношенията с Истанбул се развиват тайните мисии, изпратени от земеделското правителство при Мустафа Кемал в Анадола. Вж. подробно: Пеева К. Турция във външната политика на Ал. Стамболийски // Историческо бъдеще. 2005. № 1–2. С. 179–205.
- ⁴⁷ Матеева М., Тепавичаров Хр. Дипломатическите отношения... С. 284.
- ⁴⁸ ЦДА. Ф. 176К. Оп. 4. А.е. 1367. Л. 6.
- ⁴⁹ Пак там. Л. 16.
- ⁵⁰ Пак там. Л. 18.
- ⁵¹ Пак там. Л. 26.
- ⁵² Пак там. А.е. 2978. Л. 96.
- ⁵³ Лозанският договор е подписан на 24 юли 1923 г.
- ⁵⁴ ЦДА. Ф. 176К. Оп. 4. А.е. 2673. Л. 1.
- ⁵⁵ Пак там. Оп. 5. А.е. 212. Л. 22.
- ⁵⁶ Пак там. Л. 24–25.
- ⁵⁷ Пак там. Л. 233.
- ⁵⁸ Пак там. Оп. 4. А.е. 2974. Л. 33.
- ⁵⁹ Пак там. Л. 64–66.
- ⁶⁰ Държавен вестник. № 110. 17 август 1926. С. 5–9.
- ⁶¹ Вж. подробно: Пеева К. Пътят към Анкарските спогодби, или за основите на българо-турското приятелство (1920–1925) // Известия на Тракийския научен институт. 2005. Кн. 6. С. 117–143; Куманов М. Възстановяване на дипломатическите отношения между България и Турция // Исторически преглед. 1971. Кн. 2.
- ⁶² ЦДА. Ф. 176 к. Оп. 4. А.е. 2976. Л. 149.
- ⁶³ Държавен вестник. № 110. 17 август 1926. С. 2–9.
- ⁶⁴ ЦДА. Ф. 176 к. Оп. 5. А.е. 396. Л. 136.
- ⁶⁵ Пак там. Л. 136.
- ⁶⁶ Пак там. А.е. 450. Л. 62.
- ⁶⁷ Вж. подробно: Пеева К. Анкарските спогодби – дипломатически успех или отстъпление от българските интереси // Историческо бъдеще. 2006. Т. 13. Кн. 1–2. С. 119–142.

ПОЛІТИЧНА СПАДЩИНА СТЕФАНА СТАМБОЛОВА У БОЛГАРСЬКО-РОСІЙСЬКИХ ВІДНОСИНАХ (1895–1915)

Д. В. Миколенко

Миколенко Д. В. Політична спадщина Стефана Стамболова у болгарсько-російських відносинах (1895–1915). Автор займається виявленням і визначенням впливу такого явища, як політична спадщина Стамболова на розвиток російсько-болгарських відносин у 1895–1915 рр. Дослідник приходить до висновку, що партії країни використовували її у боротьбі за владу. Представники Народно-ліберальної «стамболовістської» партії інколи по-різному трактували ідеї і практики Стамболова щодо розвитку взаємовідносин із Санкт-Петербургом.

Ключові слова: політична спадщина Стамболова; російсько-болгарські відносини; Народно-ліберальна партія; «стамболовісти».

Миколенко Д. В. Политическое наследие Стефана Стамболова в болгаро-росийских отношениях (1895–1915). Автор занимается выявлением и определением влияния такого явления, как политическое наследие Стамболова на развитие российско-болгарских отношений в 1895–1915 гг. Исследователь приходит к выводу, что партии страны использовали его в борьбе за власть. Представители Народно-либеральной «стамболовистской» партии иногда по-разному трактовали идеи и практики Стамболова относительно развития взаимоотношений с Санкт-Петербургом.

Ключевые слова: политическое наследие Стамболова; российско-болгарские отношения; Народно-либеральная партия; «стамболовисты».

Mykolenko D. V. The political legacy of Stefan Stambolov in Bulgarian-Russian relations (1895–1915). The author deals with identification and determination of the impact of such phenomenon as a political legacy of S. Stambolov on the development of Russian-Bulgarian relations in 1895–1915. The researcher concludes that the various parties of the country had used it in the struggle for power. Representatives of People's Liberal Party of "stambolovists" are used to interpret differently Stambolov's ideas and practices concerning the development of relations with St. Petersburg.

Keywords: political legacy of S. Stambolov; Russian-Bulgarian relations; People's Liberal Party; "stambolovists".

Після російсько-турецької війни 1877–1878 рр. за рішенням Берлінського конгресу на політичні карті Південно-Східної Європи з'явилося нова країна – Болгарське князівство, яке залишалося васалом османського султана і водночас потрапляло під вплив Санкт-Петербурга, котрий розраховував використовувати новопосталу державу для забезпечення власних інтересів на Балканах. Російська імперія отримала право тимчасового управління Болгарією (квітень 1877 – травень 1879 р.), а згодом намагалася впливати на тамтешні державотворчі процеси, взявши безпосередню участь у розробці конституції і намагаючись контролювати обраного Великими народними зборами (ВНЗ) князя Александра Батенберга, а також визначати зовнішній курс Софії. У Князівство були відряджені російські офіцери і радники, які обіймали високі посади в армії і адміністрації молодій державі і навіть очолювали її міністерства та уряди.

За правління імператора Александра III (1881–1894 рр.) Санкт-Петербург послідовно відстоював ідею збереження берлінського статус-кво у Південно-Східній Європі, засудивши об'єднання Болгарії і Південної Румелії у 1885 р., виступаючи проти вирішення на користь Софії македонської проблеми. Як наслідок, серед правлячих еліт князівства стало формуватися угруповання, що боролось проти нав'язливої опіки Росії і засуджувало її зовнішній курс.

Саме у зазначений період розпочалася політична кар'єра відомого болгарського діяча Стефана Ніколова Стамболова (1854–1895 рр.). Протягом 1870–1878 рр. він брав участь у національно-визвольному русі проти турецької влади; після створення болгарського князівства (1879 р.) неодноразово обирався депутатом Народних зборів; у 1879–1886 рр. був членом Ліберальної; з 1884 по 1886 р. перебував на посаді голови Звичайних народних

зборів (ЗНЗ). На політичну авансцену Стамболов зійшов 1886 року. Саме тоді в країні відбувся державний переворот, організований проросійськи налаштованими офіцерами болгарської армії, які заради налагодження дещо зіпсованих на той час відносин з Санкт-Петербургом, вирішили відсторонити від влади неугодного російському імператору князя Александра I. Стамболов не підтримав змовників і став на чолі контр-перевороту, що мав на меті відновлення на троні законно обраного монарха. Взявши вгору у цьому протистоянні, він протягом 1886–1887 рр. очолював Регентську раду – орган, утворений після зречення престолу Батенберга. На цій посаді Стамболов сприяв приходу на болгарський трон німецького принца Фердинанда Кобург-Готського й обмеженню впливу Росії на внутрішні справи Болгарії. Останнє призвело до розриву двосторонніх дипломатичних відносин з Санкт-Петербургом у 1886 р. З 1887 р. Стефан Стамболов очолював уряд країни. Перебуваючи на цій посаді, він сприяв налагодженню відносин Софії з Великою Британією і Австро-Угорщиною, досяг чималих поступок від Османської імперії у вирішенні на користь Софії македонського питання. Всі його спроби порозумітися з Росією завершилися безрезультатно: остання послідовно відмовлялася йти на контакт із болгарською владою, котру вважала нелегітимною.

Державна діяльність С. Стамболова, відстороненого від влади 1894 р., залишила після себе значну спадщину – інерцію зовнішнього курсу Болгарії, задану за часів його регентства та прем'єрства, певні політичні традиції, котрі продовжувалися після загибелі видатного державника у 1895 р., а також його ідеї і практики, що обговорювалися або втілювалися у життя численними соратниками і послідовниками, котрі об'єднувалися навколо Народно-ліберальної партії (НЛП), засновником якої був С. Стамболов. Ця політична сила упродовж тривалого часу залишалася на провідних ролях у житті країни, виконуючи при цьому функції зберігача і ретранслятора спадщини свого першого лідера.

Болгарсько-російські відносини періоду правління першого «стамболовістського» уряду (1887–1894 рр.) доволі широко представлені в історіографії. Болгарські¹, західні², радянські³, російські⁴ й українські⁵ науковці вивчали різні їх аспекти. Існує також чимало праць⁶, в яких розглянуто зовнішню політику послідовників С. Стамболова – представників НЛП, що керували країною у складі однопартійного кабінету міністрів протягом 1903–1908 рр. і входили до правлячої коаліції у 1899 та упродовж 1913–1918 рр. Перебування «стамболовістів» в опозиції (1908–1913) також вивчалось вченими⁷. Натомість політична спадщина державника у взаєминах між Санкт-Петербургом і Софією ще не була предметом спеціального дослідження.

Початкова робоча гіпотеза цієї наукової розвідки така: спадщина Стефана Стамболова була інструментом політичної боротьби за владу у Болгарському князівстві. Її використовували різні політичні сили для обґрунтування або критики того чи іншого напрямку зовнішнього курсу країни. Отже, метою даної роботи є перевірка вказаного, а також встановлення як саме досліджуване явище вплинуло на розвиток відносин між Софією і Санкт-Петербургом у 1895–1915 рр., тобто у період, що розпочався зі смертю Стамболова і завершився вступом Болгарії у Першу світову війну на боці Центральних держав.

Сприяючи приходу до влади 1894 р. об'єднаній опозиції, князь Фердинанд у першу чергу розраховував на відновлення дипломатичних відносин з Росією, відсутність яких унеможлилювала його визнання на міжнародній арені монархом Болгарії. Після смерті 20 жовтня 1894 р. Александра III, котрий неприязно ставився до Кобурга, діяльність «народняцько»-«радославівстського» уряду щодо зближення із Санкт-Петербургом суттєво активізувалася. Однак імператор Ніколай II не поспішав потакати прагненням кабінету К. Стоїлова.

Наприкінці 1894 р. влада Болгарії всіляко намагалася переконати царський уряд в широті власних намірів. У своїх публічних виступах К. Стоїлов постійно підкреслював бажання встановити дружні зв'язки з Росією. Саме він і його однопартійці любівали прийняття 17 грудня «Закону про амністію», під дію якого підпадали політичні емігранти-русофіли. Нарешті, на початку липня 1895 р. болгарська делегація на чолі з народним представником у VIII Звичайних народних зборах (ЗНЗ) митрополитом Климентом Тирновським, у складі членів Народної партії спікера парламенту Т. Теодорова, міністра правосуддя Д. Мінчевича, міністра фінансів І. Гешова, кмета Софії Д. Моллова, депутатів І. Вазова і П. Набодкова відбула до Санкт-Петербурга. Під час зустрічі з імператором

Ніколаєм II та керівником Міністерства закордонних справ князем А. Лобановим-Ростовським обговорювалися умови відновлення дипломатичних відносин. Російська сторона запевнила, що не прагне встановлення контролю над болгарськими збройними силами, а також не має намірів домагатися позбавлення Кобурга престолу, однак натомість висунула вимогу – син Фердинанда, спадкоємець престолу Борис мав бути похрещений за православною обрядом⁸.

Саме під час візиту болгарської делегації до Санкт-Петербурга в Софії помер С. Стамболов, якого російські правлячі кола вважали головним винуватцем розриву дипломатичних відносин у 1886 р. Народно-ліберальна партія, котра на шпальтах газети «Свобода» безупинно критикувала зовнішній курс кабінету К. Стойлова, була обезглавлена, а тому на деякий час втратила активність у протистоянні планам самостійного з грудня 1894 р. «народняцького» уряду.

Втім, незважаючи на загибель колишнього регента і прем'єр-міністра, котрий упродовж тривалого періоду уособлював непримиримі по відношенню до російської імперської політики позиції, переконання, що їх поділяли його соратники, і після смерті засновника НЛП залишалися домінуючими серед великої армії поборників обмеження впливу Санкт-Петербурга на Софію – так званих русофобів, котрі бажали якнайшвидше повернутися до влади. Учасник перевороту 1886 р. болгарський офіцер Р. Димитрієв, який на той час в званні підполковника служив у військовому училищі Тифліса, в своєму листі до видатного громадсько-політичного діяча і русофіла М. Маджарова у жовтні 1895 р. виклав власну точку зору щодо політичної ситуації в князівстві та можливих перспектив розвитку російсько-болгарських взаємин. Зокрема, він повідомив, що не збирається повертатися на батьківщину, оскільки у нього немає жодних гарантій щодо особистої безпеки. На думку автора листа, хоча С. Стамболова й не стало, його ідеї все ж продовжували жити, а такі ревнителі зміцнення інституту монархії в Болгарії як В. Радославов, П. Каравелов та їхні прибічники схильні проводити аналогічну «стамболовістській» внутрішню політику терору проти інакомислячих. До того ж кожна із очолюваних ними організацій, в тому числі й члени НЛП, у будь-який момент могла знову зайняти місце біля керма держави. Водночас Р. Димитрієв зазначав, що в Росії поступово змінювалося ставлення до болгарського правителя. Якщо раніше Фердинанд ототожнювався виключно з діяльністю С. Стамболова, а тому сприймався вкрай негативно, то згодом і Росія, і емігранти, котрі знайшли притулок на її території, почали споглядати на князя з надією та дуже сподівалися на поновлення на службі у збройних силах Болгарії. «В особах учасників перевороту 1886 р. Кобург може знайти собі надійну опору, гарантію запобігання внутрішньополітичним катаклізмам та союзників проти „стамболовістів“ і „радославовістів“⁹, – запевняв Р. Димитрієв.

19 жовтня 1895 р. парламентська більшість VIII ЗНЗ проголосувала за підтримку зміни конфесійної належності спадкоємця болгарського престолу¹⁰. Десять днів потому Фердинанд затвердив рішення депутатів. Після довгоочікуваних сподівань порозумітися в цьому питанні з Ватиканом у січні 1896 р. князь оприлюднив маніфест, в якому оголосив дату проведення релігійного обряду за канонами православної церкви. 2 лютого 1896 р. у присутності представників Росії, Франції, Османської імперії, Греції і Сербії відбувся акт, котрий став першим кроком Болгарії на шляху до нормалізації відносин із Санкт-Петербургом. Хрещеним батьком Бориса став імператор Ніколай II. Місяць потому Порта, а згодом і держави-гаранти Берлінського статус-кво визнали Фердинанда правителем князівства. Дипломатичним агентом Росії у балканській країні став дійсний статський радник* Н. Чариков.

Відновлення російсько-болгарських відносин сприяло позитивним змінам у зовнішній діяльності Софії: була ліквідована міжнародна ізоляція країни, збільшилася кількість її дипломатичних представництв за кордоном та, як наслідок, зріс престиж молодого балканської держави.

Однак «стамболовісти», котрі на той час перебували в опозиції до уряду К. Стойлова, продовжували скептично ставитися до успіхів кабінету «народняків». За допомо-

* Цивільний чин IV-го класу в «Табелі про ранги» у Російській імперії, який відповідав званням у війську – генерал-майор, на флоті – контр-адмірал, при дворі – камергер.

гою преси вони засуджували надмірну поступливість Софії вимогам Санкт-Петербурга, заявляючи, що догодження Росії негативно позначиться на взаєминах Болгарії з Оттоманською Портою, Австро-Угорщиною і Великою Британією. Так, на шпальтах газети «Свобода» неодноразово підкреслювалося, що з моменту відновлення двосторонніх дипломатичних відносин з Росією її дипломати робили все заради того, щоб «...налаштувати султана і європейські держави проти Болгарії, та у такий спосіб змусити Софію йти на чергові поступки, наприклад, в емігрантському питанні»¹¹. Крім того, на думку «стамболовістів», Санкт-Петербург не лише не збирався сприяти, а й мав намір завадити реалізації найголовнішого завдання Болгарії – вирішенню на свою користь македонського питання.

В самій Росії звістки про визнання Фердинанда монархом та відновлення взаємозв'язків з князівством були зустрінуті неоднозначно. З одного боку, факт примирення оцінювався позитивно; з іншого, все частіше лунали здогадки й припущення, що тогочасний правитель Болгарії вирішив піти на зближення з Росією виключно з кон'юнктурних міркувань, прагнучи лише міжнародного сприймання. Натомість він навряд чи наважиться змінити традиційну для його держави орієнтацію на Австро-Угорщину – головного супротивника Санкт-Петербурга на Балканах. 1896 року журналісти столичної газети «Новое время» писали: «Дай Боже Росії менше приятелів таких, як Фердинанд, і більше ворогів, подібних Стамболову», тим самим визнаючи, що колишній болгарський прем'єр був набагато щирішим у своїх проявах та більш відвертим у відносинах із зовнішнім світом¹².

Наприкінці XIX ст. політика Санкт-Петербурга була спрямована на збереження встановленого Берлінським трактатом порядку на Балканах. Коли у квітні 1897 р. вибухнула греко-турецька війна, російська дипломатія наполегливо рекомендувала Болгарії зберігати нейтралітет та дистанціюватися від будь-яких військових альянсів. Така позиція, а також чітке виконання кабінетом К. Стоїлова російських настанов, викликали незадоволення з боку «стамболовістів». Вони вимагали від влади рішучих дій по відношенню до Стамбула, нехтуючи повчальними інструкціями Санкт-Петербурга¹³.

Зовнішньополітична діяльність уряду С. Стамболова продовжувала позначатися на двосторонніх болгарсько-російських взаєминах й у 1894–1899 рр. Незважаючи на відновлення дипломатичних відносин, сторони все ще насторожено і з підозрою ставилися одна до одної. Кабінет міністрів К. Стоїлова робив усе, аби повернути втрачену довіру Санкт-Петербурга та одночасно не зруйнувати партнерські стратегічні стосунки з іншими великими державами – противниками Росії.

У січні 1899 р. «стамболовісти» в коаліції з лібералами В. Радославова повернулися до влади. У новоствореному уряді лідер НЛП Д. Греков окрім прем'єрської посади отримав місце очільника Міністерства закордонних справ і віросповідань. Програма кабінету «стамболовістів»-«радославовістів» одним із основних своїх пунктів передбачала забезпечення добрих відносин з Російською імперією¹⁴, що було умовою князя для отримання місця біля державного керма. Критичні зауваження партійної преси щодо зовнішнього курсу Санкт-Петербурга змінилися доброзичливою по відношенню до нього риторикою¹⁵.

Щоб не збентежити російську сторону, в якій НЛП асоціювалася з правлінням С. Стамболова, Фердинанд перш за все запевнив російських дипломатів у тому, що сформований уряд не наслідуватиме русофобські традиції та в жодному разі не змінить курс, обраний попереднім кабінетом міністрів.

20 січня 1899 р. Д. Греков у супроводі урядових осіб відвідав російське дипломатичне представництво в Софії. Після зустрічі з Г. Бахметєвим, призначеним у лютому 1897 р. главою місії, прем'єр-міністр заявив про готовність болгарської влади розвивати та зміцнювати двосторонні відносини між країнами. Запевнення лідера НЛП підтримали керівники міністерств. Зазначений візит мав конкретну мету та створив очікуваний ефект. Із змісту донесення, надісланого Г. Бахметєвим у Санкт-Петербург, видно, що російський дипломатичний агент ніскільки не сумнівався у щирості слів членів уряду, довіряв Д. Грекову та був переконаний у реальності більш тісних взаємин із Софією¹⁶.

У травні 1899 р. для ознайомлення зі станом болгарських збройних сил до столиці князівства навідалася делегація на чолі з начальником штабу 1-ої піхотної дивізії Петербурзького військового округу полковником Н. Спанчиним, яка побувала в двадцяти гарнізонах та на спеціально організованих маневрах армійських підрозділів¹⁷. З поїздки вона

повернулася із беззаперечними доказами лояльності до Росії князя Фердинанда, голови уряду Д. Грекова і військового міністра полковника С. Паприкова.

У процесі налагодження російсько-болгарських взаємовідносин князівству вдалося заручитися підтримкою Санкт-Петербурга в питанні щодо участі делегації офіційної Софії у 1-й мирній конференції в нідерландському місті Гаага 6 травня – 17 липня 1899 р. Як васал Оттоманської Порти Болгарія навіть не сподівалася на представництво у цьому міжнародному форумі. Однак завдяки сприянню міністра закордонних справ Російської імперії графа М. Муравйова-Віленського і клопотанням посла у Стамбулі І. Зинов'єва Порти пішла на поступки й дозволила Софії направити своїх делегатів до Гааги, де вони на рівних з іншими членами делегації із 25 держав світу голосували за прийняття конвенцій і декларацій про закони та звичаї війни, а також за включення їх до комплексу норм міжнародного гуманітарного права¹⁸.

У зв'язку з проблемами в сфері економіки Болгарії 1899 р. для вивчення стану справ до Софії прибув член ради міністра фінансів Російської імперії, таємний радник* Д. Кобеко. Згідно з його висновком, економічне становище балканської країни було складним, а тому виходом із ситуації мала стати позика у закордонних банків. Оскільки Росію не влаштовувала перспектива співпраці князівства з австро-німецьким капіталом, а сама вона була невзможі забезпечити фінансову допомогу Болгарії через слабкість власної економіки, єдиним варіантом, який влаштовував Санкт-Петербург, залишався кредит у французьких фінансистів. Саме такий рецепт подолання кризи пропонував Д. Кобеко¹⁹. Уряд Д. Грекова безумовно врахував ці поради під час переговорів з європейськими банкірами про запозичення грошових коштів, зрештою віддавши перевагу двом кредиторам з берегів Сени.

Відставка кабінету Д. Грекова у жовтні 1899 р. суттєво не вплинула на курс Болгарії по відновленню дружніх відносин із Санкт-Петербургом. Новоутворений уряд «радославовістів» очолив Т. Іванчов – людина, котра хоч і належала до однієї з «русифобських» політичних сил, та все ж, як і тодішній лідер «стамболовістів», не мала репутації затягеного противника Росії.

Перш за все влада вирішила відрядити чергову делегацію до Санкт-Петербургу на чолі з військовим міністром полковником С. Паприковим з метою попереднього з'ясування позицій партнера по переговорам стосовно можливості укладання спрямованої проти Порти двосторонньої конвенції. Однак глава Військового міністерства Російської імперії генерал-лейтенант А. Куропаткін і міністр закордонних справ граф М. Муравйов-Віленський не підтримали запропоновану ініціативу, заявивши, що Санкт-Петербург найближчим часом не планує активних дій на Балканах²⁰.

Незважаючи на те, що кабінет Т. Іванчова на загал продовжував політику своїх попередників, «стамболовісти», перебуваючи в опозиції, часто-густо критикували його діяльність. Вони звинувачували уряд у некомпетентності й пасивності. «Країна сьогодні не може розраховувати на симпатії та підтримку з боку великих сил; вона також втратила можливість захищати власні інтереси перед сусідніми державами»²¹, – характеризували становище Болгарії у період прем'єрства Т. Іванчова журналісти «Нов век».

Ще більш негативно «стамболовісти» оцінювали зовнішній курс уряду П. Каравелова, котрий у лютому 1901 р. змінив «радославовістів» біля керма держави. Коаліційний кабінет міністрів робив ставку на зближення з Росією. Саме в цьому НЛП вбачала небезпеку для Болгарії. У газеті «Нов век» публікувалися статті, в яких підкреслювалося, що з приходом до влади демократів і «цанковістів» міжнародною політикою Софії почали управляти російські дипломати, котрі до того ж і не приховували своїх антиболгарських настроїв. В них також неодноразово зазначалося, що для Санкт-Петербурга князівство стало неприоритетним союзником на Балканах, а місце його фаворита зайняла Сербія²².

Менше з тим болгарська влада й надалі віддавала перевагу співпраці з Росією. Кабінет С. Данева, який у грудні 1901 р. прийшов на зміну уряду П. Каравелова, продовжу-

* Цивільний чин III-го класу в «Табелі про ранги» у Російській імперії, який відповідав званням генерал-лейтенанта і віце-адмірала. Таємний радник був вище за рангом, ніж дійсний статський радник, але нижче дійсного таємного радника.

вав тримати проросійський курс на зближення з нею. У квітні 1902 р. прем'єр-міністр прибув до Санкт-Петербургу з метою заручитися підтримкою у декількох питаннях. По-перше, лідер «цанковістів» сподівався на сприяння імперії в отриманні Болгарією позики у французьких банків. По-друге, він намагався переконати російський уряд у необхідності невідкладного проведення реформ у Македонії. По-третє, С. Данев планував обговорити можливість підписання двосторонньої військової конвенції.

Швидкого порозуміння сторони досягли у першому питанні. Завдяки посередництву Росії Болгарія вже влітку отримала від французьких фінансових установ позику на більш прийнятних умовах, аніж 1901 р. В обмін на таку послугу Санкт-Петербург розраховував на певні поступки з боку Софії. Одним із основних прагнень Росії на Балканах було створення сербсько-болгарського союзу, спрямованого проти Австро-Угорщини і Османської імперії. Однак на шляху до зближення князівства з Белградом залишалася суттєва перешкода – македонська проблема. Російська дипломатія сподівалася, що розмежування області на сербську і болгарську сфери впливу дозволить задовольнити кожен із сторін. У процесі реалізації свого задуму Санкт-Петербург чинив тиск на Болгарію, змушуючи її погодитися на призначення митрополитом у Скоп'є сербського архимандрита Фірміліана (в миру – Д. Дражич). Врешті-решт у травні 1902 р. болгарська влада дала згоду не протидіяти введенню серба на митрополичий престол²³.

Поступливість кабінету С. Данева інтересам Росії збурила хвилю критики з боку опозиційних сил, у тому числі й «стамболовістів», які вважали неприпустимою покірну згоду Софії на розширення впливу Белграда у Македонії. «Русофільство – головний козир політики уряду, – йшлося у публікаціях газети „Нов век“, – «цанковісти» присвоїли його й тепер говорять від імені російського царя, приховуючи за цими лаштунками власну бездіяльність і апатію»²⁴.

Втім, не зважаючи на невдоволення опозиції, Рада міністрів на чолі з С. Даневим продовжувала зближення із Санкт-Петербургом. 31 травня 1902 р. під час офіційного візиту князя, голови уряду і військового міністра Болгарії до столиці Росії відбулося підписання таємної конвенції, котра розглядалася сторонами як контрзахід вересневій 1900 р. угоді Австро-Угорщини з Румунією. Вона не була спрямована проти жодної з балканських країн, натомість у ній чітко прописувалися спільні дії Софії і Санкт-Петербурга у разі війни з Віднем, Бухарестом або Троїстим союзом. При цьому в зазначеному документі найвразливішим місцем для критики став пункт, згідно з яким у випадку збройного конфлікту армія і флот князівства підпорядковувалися російському командуванню²⁵.

Факт підписання військової конвенції, а тим паче її зміст, тримався в таємниці від громадськості Болгарії та міжнародної спільноти, адже звістка про неї могла викликати несхвалення і крайнє невдоволення з боку опозиційних партій, а також роздратування Австро-Угорщини і Румунії, загостривши і без того напружену ситуацію на Балканах.

Політика кабінету С. Данева по відношенню до Росії яскраво демонструвала відхід від стамболовістської традиції розбудови двосторонніх взаємин, узвичаєне ставлення до якої, укоринившись, побутувало в Болгарії протягом тривалого часу та підтримувалося представниками НЛП. На відміну від «цанковістів», послідовники колишнього регента і прем'єр-міністра вкрай болісно сприймали будь-які обмеження суверенітету князівства, вбачаючи в них загрозу не лише чинній владі, а й існуванню самої болгарської державності.

Упродовж квітня 1903 р. «Нов век» опублікував низку статей, в яких наводилися не-втішні для країни підсумки зближення з Росією. Журналісти друкованого органу НЛП констатували незацікавленість, а звідси, як наслідок, бездіяльність Санкт-Петербурга у вирішенні на користь Софії македонської проблеми та у зміцненні національного суверенітету шляхом проголошення незалежності від Османської імперії²⁶.

Однак повернення «стамболовістів» до влади 5 травня 1903 р. у складі уряду Р. Петрова не привело до кардинальних змін у двосторонніх відносинах. Санкт-Петербург продовжував суттєво впливати на зовнішній курс Софії. Наприклад, після спалаху в серпні 1903 р. Іллінденсько-Преображенського повстання у Македонії і Фракії російський уряд наполегливо рекомендував князівству утриматися від втручання у ситуацію та не підтримувати революціонерів, пояснюючи свою позицію власною неготовністю допомогти Болгарії у збройному протистоянні з Оттоманською Портою через загострення ситуації на Далекому Сході.

Та все ж, всупереч такому ставленню Росії, кабінет Р. Петрова продовжував декларувати бажання співпрацювати із Санкт-Петербургом. У листопаді 1903 р. під час обговорення в парламенті «тронного слова» князя Фердинанда прем'єр-міністр заявив, що розраховує не лише на збереження доброзичливих відносин з Росією, а й на подальший їх розвиток. Більшість членів НЛП, котрі представляли політичну силу в законодавчому і виконавчому органах влади, упродовж 1903–1906 рр. демонстрували толерантне ставлення до північної імперії, підкреслюючи вдячність болгар за її допомогу в боротьбі проти османського панування та наголошуючи на прагненні покращувати взаємини між двома слов'янськими народами. Напрямок такому красномовству задавав особисто лідер «стамболовістів» Д. Петков, який запевняв, що Росія не залишить Болгарію у складні часи та буде підтримувати її на міжнародній арені²⁷. Лише деякі депутати парламентської фракції НЛП час від часу нагадували народним обранцям про події 1886 р. та застерігали про небезпеку потрапляння у залежність від Санкт-Петербурга, посилаючись при цьому на твердження С. Стамболова стосовно постійної загрози перетворення князівства на російську провінцію²⁸.

«Стамболовісти» змінили власне бачення розбудови взаємин із Росією під впливом кількох чинників. По-перше, це відбулося в умовах посилення особистого режиму князя Фердинанда, котрий все більше визначав зовнішній курс країни. Як відомо, на той час монарх не був зацікавлений в погіршенні взаємин із північною імперією. По-друге, унаслідок Іллінденсько-Преображенського повстання взаємини між Софією і Стамбулом суттєво загострилися, а Санкт-Петербург, у свою чергу, активно включився у процес реалізації реформ у Македонії. Надія на їхню вдалу реалізацію охопила болгарське суспільство, і провідні політичні сили, безумовно, мали враховувати подібні настрої.

Значний внесок у зміцнення дружніх відносин між двома країнами зробив російський дипломатичний агент у Болгарії Г. Бахметєв, який неодноразово зустрічався з Фердинандом і Д. Петковим, переконуючи монарха і лідера правлячої партії у доброзичливому ставленні Санкт-Петербурга до Софії та відсутності намірів позбавити Болгарію державності²⁹.

Загалом у Міністерстві закордонних справ Російської імперії були задоволені розвитком двосторонніх взаємин. Про це свідчить звіт відомства про виконану роботу за 1903 р., де зазначалося, що після відставки проросійськи налаштованого уряду С. Данева з приходом до влади «стамболовістів» зовнішній курс Болгарії не змінився³⁰.

Напередодні та під час російсько-японської війни 1904–1905 рр. у проурядовій газеті розміщувалися чисельні статті, в яких висловлювалася підтримка на адресу армії і флоту Росії та впевненість в її перемозі у збройному протистоянні на Далекому Сході³¹. В одному із опублікованих матеріалів журналіст «Нов век» виклав думку, що після успіху у війні з острівною державою офіційний Санкт-Петербург обов'язково повернеться до балканських справ та буде активніше допомагати Болгарії в реалізації національної ідеї³².

З початком війни на Далекому Сході в князівстві почали з'являтися охочі приєднатися до російських збройних сил. Тільки у лютому 1904 р. таких добровольців нараховувалося майже 450 осіб. За ініціативи монарха і кабінету міністрів Болгарський червоний хрест організував серед громадськості країни акцію допомоги, в результаті якої за короткий час вдалося зібрати 30 тис. левів, купити похідний шпиталь на 30 ліжко-місць та разом із десятьма членами медперсоналу відправити у Росію. До кінця року за нові пожертвування і державні кошти лікувальний заклад було поповнено ще на 70 ліжко-місць³³. Взамін російське командування допустило в місця бойових зіткнень болгарську військову місію з метою отримання воєнного досвіду, необхідного для підвищення боєздатності національних армійських підрозділів, а військові училища Росії значно збільшили щорічний набір болгар для підготовки кадрових офіцерів³⁴.

Поразку царату у війні кабінет НЛП зустрів зі співчуттям. Журналісти провладної газети з прикритістю констатували невдалий для Російської імперії результат протистояння з Японією³⁵. Проте жодного натяку на похолодання стосунків, а тим паче на можливість зміни зовнішньополітичної орієнтації, у їхніх статтях не спостерігалось. На початку 1905 р. кабінет Р. Петрова засудив січневі протести у Санкт-Петербурзі, які стали увертурою до революційних подій 1905–1907 рр., та упродовж зазначеного періоду через дипломатичних представників висловлював моральну підтримку династії Романових і особисто Ніколаю II. Послідовники С. Стамболова продовжували сподіватися, що у найближчий час

Санкт-Петербург почне сприяти вирішенню македонської проблеми, однак з кожним днем ці надії танули. Вже наприкінці 1905 р. стало очевидним – виснажена війною і революцією Росія не буде активізувати дії на Балканах. Серед урядовців і членів правлячої партії назрівало розчарування.

На початку 1906 р. замість дипломатичного агента у Болгарії Г. Бахметьєва було призначено посланника, дійсного статського радника А. Щеглова. Глава російської місії зумів відразу ж налагодити особисті стосунки з Фердинандом, з яким часто проводив дозвілля за грою в шахи, чого не скажеш про його взаємини з прем'єр-міністром Р. Петровим, з котрим так і не вдалося знайти спільну мову. У червні – серпні 1906 р. між ними навіть виник довготривалий конфлікт, що негативно позначався на російсько-болгарських відносинах. Проте офіційний Санкт-Петербург не квапився відкликати А. Щеглова. Тільки у березні 1907 р. замість нього було призначено надзвичайного посланника і повноважного міністра Росії, дійсного статського радника Д. Сементовського-Курілло.

Вищевказаній кадровій ротації передував процес погіршення двосторонніх відносин, причиною якого стало небажання Росії сприяти реалізації реформ у Македонії. З точки зору російської дипломатії, інтереси якої в області представляв російський цивільний агент, таємний радник Н. Демерік, у Софії не було підстав вимагати подальших реформ в європейських вілаєтах Порти, адже реалізація Мюрцштезької програми забезпечила «моралізацію управління», а грецькі й сербські четники переслідувалися османською владою³⁶. Подібного роду заяви все більше вселяли розчарування та переконували болгарський уряд у неможливості заручитися підтримкою Росії на міжнародній арені.

Упродовж 1906 р. взаємини між Софією і Санкт-Петербургом не покращилися. Спроби Російської імперії налагодити більш тісну співпрацю з князівством у військовій сфері зустріли спротив з його боку. Коли наприкінці року Головне управління Генерального штабу Росії почало обговорювати можливість реорганізації болгарського війська, кабінет Д. Петкова, дослухавшись до застережень дипломатичного агента у Санкт-Петербурзі Д. Станчова³⁷, розцінив це як спробу зробити підконтрольними збройні сили князівства. У результаті Рада міністрів не дала згоду на прокладання підводного телеграфного кабелю між Севастополем і Варною, що передбачалося військовою конвенцією 1902 р. На початку 1907 р. уряд «стамболовістів» відмовився від закупівлі боєприпасів у Росії, віддавши перевагу сучаснішим, хоча й дорожчим аналогам німецької компанії «Фрідріх Крупп». Такі дії болгарської влади викликали незадоволення Санкт-Петербурга.

Міністр закордонних справ Російської імперії А. Извольський, котрий приступив до виконання своїх обов'язків у квітні 1906 р., за визначенням тогочасного керівника Міністерства торгівлі й землеробства князівства Н. Генадієва, на загал доброзичливо ставився до Болгарії. Як згадував пізніше лідер «стамболовістів», дипломат з великою повагою згадував С. Стамболова у приватних розмовах. Визнаючи той факт, що засновник НЛП був противником Росії на міжнародній арені, А. Извольський називав його патріотом і видатним державником³⁸. Керівник російського МЗС намагався переконати уряд Болгарії у намірах Санкт-Петербурга розвивати подальшу двосторонню співпрацю з Софією. В січні 1907 р. після його зустрічі з болгарським дипломатичним агентом С. Паприковим. останній за підсумками переговорів надіслав у Софію звіт, в якому висловлювалася впевненість, що надалі Росія сприятиме встановленню автономії у Македонії³⁹.

Незважаючи на протиріччя, котрі намітилися у відносинах між країнами в період прем'єрства Д. Петкова, російсько-болгарське співробітництво на міжнародній арені продовжувалося. Так, 2 червня – 5 жовтня 1907 р. завдяки підтримці Санкт-Петербурга делегація князівства взяла участь у 2-й мирній конференції в Гаазі знову на правах представника незалежної держави, а не васала Туреччини та нарівні з іншими делегатами із 42 країн світу внесла свій внесок у розробку й прийняття конвенції і декларацій до норм міжнародного гуманітарного права⁴⁰. Наприкінці літа того ж року в Болгарії були влаштовані урочистості з нагоди подій тридцятирічної давнини, коли на її території проходили найзапекліші бої війни 1877–1878 рр. між Росією і Оттоманською Портою, під час яких загинули тисячі болгарських ополченців і російських солдат. Для вшанування їхньої пам'яті до країни прибув син царя-визволителя великий князь Владимир Александрович з дружиною і своїм наймолодшим сином, а також офіцери збройних сил Російської імперії – колишні військові міністри князівства генерали А. Каульбарс і П. Паренсов та командир

понад п'ятитисячного болгарського ополчення генерал Н. Столетов. У присутності почесних гостей в Софії 30 серпня відбулося освячення пам'ятника Александру II, а в місцях, де чинилися найжорстокіші воєнні зіткнення, було відкрито монументи та започатковано функціонування музеїв бойової слави. Торжества супроводжувалися гучними промовами «стамболовістів» з демонстрацією братерських почуттів по відношенню до Росії, висловлюваннями побажань подальшого зближення між державами та постійними запевненнями, що у Болгарії немає русофобів⁴¹.

Проведені урочисті заходи посприяли пом'якшенню протиріч, котрі існували між Софією і Санкт-Петербургом. На момент відставки кабінету П. Гудева у січні 1908 р. двосторонні відносини мали дружній характер. Проте залишалася проблема, яка негативно впливала на міждержавні взаємини – це послідовна позиція Санкт-Петербурга, спрямована на підтримку існуючого статус-кво на Балканах, що звичайно ж не влаштовувало Софію.

Перейшовши в опозицію до новоствореного кабінету міністрів на чолі з А. Малиновим, НЛП продовжувала схилитися до зміцнення російсько-болгарських відносин. У лютому 1908 р. голова Центрального бюро партії Н. Генадієв побував у Санкт-Петербурзі, де намагався довідатися про плани на майбутнє правлячій кілі імперії щодо балканських справ. Упродовж свого десятиденного перебування у столиці Росії політик зустрівся з А. Извольським та іншими міністрами, а також з відомими громадсько-політичними діячами. Висновок, що його зробив Н. Генадієв після поїздки, був цілком передбачуваним – Санкт-Петербург був не готовий воювати за болгарські інтереси, до того ж радив Софії не провокувати збройний конфлікт у регіоні. Всі подальші зусилля, спрямовані на переконання Росії в необхідності посилення тиску на Порту для активізації реформ у Македонії, виявилися марними⁴².

Пасивна позиція Санкт-Петербурга все більше розчаровувала представників НЛП, що поступово почало позначатися на риторичі їхніх парламентських виступів і газетних публікацій. У статтях надрукованих на шпальтах «Нов век» упродовж квітня 1908 р. вказувалося, що саме прагнення Росії підтримувати берлінський статус-кво на Балканах спричинило погіршення відносин між Софією і Санкт-Петербургом, адже бездіяльність Росії дуже болісно сприймається болгарською громадськістю⁴³.

Реакція Росії на події 1908 р. посилила невдоволення «стамболовістів» зовнішньою політикою Санкт-Петербурга. Як відомо, 22 серпня в місті Тирново у церкві «Святих Сорока Великомучеників» князь Фердинанд зачитав «Маніфест до болгарського народу», яким проголосив незалежність держави від Османської імперії зі зміною назви монархії на царство і, відповідно, титулу правителя. Того ж дня дипломатичний агент і повноважний міністр Д. Цоков повідомив Міністерству закордонних справ і віросповідань про офіційну позицію Росії стосовно зазначеного факту: «Болгарія потрапила у тенета Австро-Угорщини; великою помилкою є сьогоднішній акт, оскільки він зашкодить слов'янським інтересам на Балканах». Проте водночас дипломат висловив упевненість, що Санкт-Петербург обов'язково підтримає Софію в її діях⁴⁴.

Дізнавшись про несхвальне ставлення Росії до проголошення незалежності князівства, «стамболовісти» разом із «радославістами» і «тончевістами» розгорнули агітаційну кампанію проти зовнішньої політики Санкт-Петербурга. У відповідь на звинувачення з боку Росії в тому, що Софія поспішними діями поставила під загрозу прагнення населення Македонії здобути автономію, газета «Нов век» цілком доречно зазначала: «Немає загальнослов'янських інтересів, натомість окремо існують російські, польські, болгарські... Наша країна захистила власні, жодним чином не посягнувши на сербські або чийсь інші»⁴⁵.

Представники Пловдивського осередку НЛП, які після призначення Н. Генадієва головою Центрального бюро партії фактично виокремилися у самостійне угруповання на чолі з І. Андоновим та позиціонували себе як організацію справжніх послідовників С. Стамболова, зайняли ще більш непримириму позицію по відношенню до діяльності Санкт-Петербурга на зовнішньополітичній арені. Влітку 1908 р. редакційний колектив їхнього органу «Шести септември» опублікував статтю, насичену риторикою епохи прем'єрства засновника НЛП. Журналісти, переказуючи історичні події 1886 р., звинувачували Санкт-Петербург у повторних намірах окупувати Болгарію, перетворити князівство на Задунайську губернію та прагненні без обмежень втручатися в його внутрішні справи⁴⁶.

У лютому 1909 р. Росія все ж визнала незалежність Болгарії, запропонувавши при цьому Софії фінансову допомогу для вирішення проблеми її боргових зобов'язань перед Стамбулом. Васальна залежність князівства передбачала щорічну, в розмірі 2 млн. 272 тис. золотих левів, сплату данини Оттоманській Порті упродовж 1878–1938 рр. Після набуття Болгарією статусу самостійного царства, за державою залишався борг у 82 млн. золотих левів. Від Російської імперії надійшла пропозиція погасити цю суму за рахунок репарацій, що їх виплачувала Порта Санкт-Петербургу за результатами війни 1877–1878 рр. Тобто, борг Болгарії перед Портою мав перейти Росії, до того ж термін його повернення подовжувався до 1953 р. Навзаєм Стамбул мусив відмовитися від будь-яких фінансових претензій до Софії та визнати її незалежність⁴⁷.

Представники НЛП розцінили цей жест як спробу поставити Болгарію у залежність. На їх думку, Росія всіляко намагалася протистояти поширенню впливу Австро-Угорщини на Балканах, а після анексії Віднем Боснії і Герцеговини мала на меті зміцнити свої позиції в регіоні шляхом залучення до своєї орбіти Сербії і Болгарії. Саме тому «стамболовісти» закликали царя Фердинанда відмовитися від пропозиції Санкт-Петербурга⁴⁸.

Водночас НЛП критикувала уряд А. Малинова за його бездіяльність у доленосній для країни ситуації. «Поки Османська і Російська імперії узгоджують питання щодо незалежності Болгарії, – зазначали журналісти „Нов век“, – кабінет „каравелістів“ смиренно очікує результату»⁴⁹. Коли наприкінці 1909 р. були вирішені основні аспекти проблеми, і офіційний Стамбул визнав акт від 22 вересня 1908 р., «стамболовісти» в черговий раз зайняли непримириму по відношенню до Санкт-Петербурга позицію. На початку нового року на шпальтах газети «Нов век» активно обговорювалися економічні й політичні втрати, що їх зазнала Болгарія внаслідок погіршення взаємин з Портою та зближення з Росією⁵⁰.

Разом із «радославовістами» і «тончевістами» послідовники С. Стамболова утворили опозиційну демократичному уряду А. Малинова коаліцію. Представники цього ліберального блоку виступали проти проросійського зовнішнього курсу Софії, котрий, з їхньої точки зору, суперечив цілям і завданням Болгарії на міжнародній арені. Всі партії, які входили до його складу, послідовно відстоювали тезу про необхідність реалізації самостійної політики, визначеної національними інтересами держави⁵¹.

В лютому 1910 р. цар Фердинанд вкотре побував у столиці Російської імперії. Висвітлюючи цю подію у пресі, «стамболовісти» неодноразово висловлювали занепокоєння можливим розвитком більш тісного взаємозв'язку між Софією і Санкт-Петербургом, а також намагалися переконати уряд А. Малинова у безперспективності співпраці з Росією та марних сподіваннях на її допомогу, тим паче, що недалеке минуле було тому підтвердженням⁵².

На той час серед російських правлячих кіл активно обговорювалося питання щодо створення Балканського союзу, котрий мав протистояти експансії Австро-Угорщини, а також виступати противагою Османській імперії. Члени НЛП не підтримували його заснування, адже альянс із Сербією і Грецією не міг гарантувати вирішення на користь Софії македонської і фракійської проблем. «Стамболовісти» вбачали в сусідніх балканських країнах конкурентів Болгарії у боротьбі за території європейських вілаєтів Порти. Крім того, вони не вірили у щирість намірів Санкт-Петербурга, під егідою якого формувався блок, а в попередній таємній російсько-австрійській угоді від 2 вересня 1908 р. вбачали закулісні домовленості між імперіями про розподіл впливу в Південно-Східній Європі, згідно з якими Болгарія потрапляла у сферу інтересів Санкт-Петербурга.

Антиросійська позиція членів НЛП склалася внаслідок їх підозр, що після анексії Австро-Угорщиною Боснії і Герцеговини, населеної сербами і хорватами, Санкт-Петербург буде підтримувати прагнення Белграда розширити власну територію шляхом приєднання Македонії. Саме через це, на думку партійної верхівки «стамболовістів», Росія стримувала Болгарію від активних дій у питанні розв'язання македонської проблеми. Послідовники С. Стамболова засуджували зовнішній курс відданого Санкт-Петербургу кабінету А. Малинова. «Під час правління демократів Софія перетворилася на мовчазного спостерігача за тим, як Санкт-Петербург сприяє втіленню в життя великосербських ідеалів за рахунок Македонії, обіцяної Белграду у вигляді компенсації за втрату Боснії і Герцеговини», – стверджував «стамболовіст» Д. Кьорчев, відомий публіцист і літера-

турний критик⁵³. Саме тому представники НЛП вкрай негативно ставилися до всіляких спроб з боку Російської імперії зблизити Болгарію із Сербією: не підтримували ідею проведення Слов'янського конгресу в Софії 1910 року, взаємні візити політиків, обмін культурними делегаціями тощо⁵⁴.

16 березня 1911 р. в Болгарії відбулася чергова зміна уряду. Замість кабінету А. Малинова цар Фердинанд призначив коаліційну Раду міністрів у складі «народників» і «цанковістів» на чолі з лідером Народної партії І. Є. Гешовим. Новостворена влада взяла курс на заснування під егідою Росії Балканського союзу, котрий шляхом застосування сили мав покінчити із домінуванням Османської імперії на Балканському півострові. «Стамболовісти» ж продовжували негативно ставитися до взаємовідносин Софії і Санкт-Петербурга, критикуючи будь-які спроби двостороннього зближення, хоча й доволі пасивно реагували на процес формування альянсу між Болгарією, Сербією і Грецією, котрий створювався за сприяння Росії. В основному це пояснюється цілковитою утаємниченістю переговорів, зміст яких приховувався від широкого загалу⁵⁵.

Таким чином, перебуваючи в опозиції упродовж 1908–1912 рр., НЛП фактично відстоювала запропоновану свого часу С. Стамболовим концепцію розбудови взаємин із Санкт-Петербургом. Її суть не зводилася до поглиблених стосунків з Росією тісної співпраці з нею у вирішенні македонського і фракійського питань, членстві в різних політичних блоках, котрі засновувалися на Балканах під заступництвом Росії. Повернення до принципів, що їх пропагував засновник НЛП, пояснювалося розчаруванням пасивністю Санкт-Петербурга у справі розв'язання проблеми слов'янського населення європейських вілаєтів Порти, а також активною співпрацею Російської імперії з Сербією – одним із конкурентів Болгарії в боротьбі за вплив у Македонії.

Зовнішня політика кабінету І. Гешова відзначалася активним веденням переговорів із сусідніми балканськими державами про створення спрямованого проти Стамбула воєнно-політичного блоку. Влада навіть ініціювала у парламенті зміни до статті 17 конституції, які після їх ухвалення 11 липня 1911 р. депутатами V ВНЗ давали монарху й уряду укладати таємні договори без згоди Народних зборів⁵⁶. Складний діалог між Болгарією, Сербією, Грецією і Чорногорією відбувався за посередництва Росії. Ключовим досягненням Санкт-Петербурга у переговорах став сербсько-болгарський компроміс по Македонії 29 лютого 1912 року⁵⁷. Офіційна Софія пішла на поступки Белграду тільки після отримання запевнень від Росії щодо її клопотань перед Францією про надання Болгарії позики* в розмірі 200 млн золотих франків. Напередодні війни у вирі патріотичного піднесення й антитурецької пропаганди «стамболовісти» воліли не акцентувати увагу громадськості на ролі Санкт-Петербурга у формуванні Балканського союзу та на очевидному факті, що вигідний Росії альянс Болгарії, Сербії, Греції і Чорногорії був спрямований не лише проти Порти, а й проти Австро-Угорщини.

У 1912–1913 рр. Санкт-Петербург намагався активізувати свою політику на Балканах. Коли під час збройного протистояння Румунія виступила з вимогою передачі їй права на територію болгарської Південної Добруджі, як компенсації за нейтралітет у Першій Балканській війні, Росія, котра розраховувала залучити Бухарест до табору Антанти, не заперечувала такої можливості. Після фактичного припинення у листопаді 1912 р. бойових дій між Балканським союзом і Османською імперією вона всіляко сприяла якнайшвидшому підписанню Лондонського миру (17 травня 1913 р.) виступала посередником у суперечках між Болгарією, Грецією і Сербією навколо питання про розподіл території Македонії, докладаючи зусилля по збереженню військово-політичного блоку від розпаду. Знайшли розуміння з боку Санкт-Петербурга і прагнення Белграда переглянути таємні доповнення договору 1912 р. з Софією щодо розмежування македонських земель. На думку міністра закордонних справ Російської імперії С. Сазонова, позбавлення Сербії виходу до Адриатичного моря, а також незабезпечення болгарською стороною передбаченої в додатко-

* У рамках кредиту від фінансової установи «Паризько-Нідерландський банк» Болгарія отримала лише три аванси – 25, 40 і 10 млн. золотих франків, оскільки 1913 р. президент Французької республіки Р. Пуанкаре віддав розпорядження припинити виплату через політичну недовіру до Софії як імовірного сателіта Тройстого союзу.

вій військовій конвенції допомоги сербським збройним силам у долині річки Вардар, на відміну від виконання Белградом тих же прописаних вимог під час вирішальних боїв у Фракії, могли стати вагомим приводом для ревізії умов угоди між двома балканськими країнами⁵⁸.

Позиція Росії викликала гнів і обурення серед «стамболовістів». Під час Другої Балканської війни вони вже не приховували свого негативного ставлення до Росії. До того ж, воєнне протистояння з учорашніми союзниками обернулося для Болгарії фатальною катастрофою. Звинувачуючи у всіх негараздах коаліційний уряд «народників» і «цанковістів», іншою причиною фіаско члени НЛП називали політику Санкт-Петербурга, який підтримував Белград в його прагненні приєднати якомога більшу частину Македонії, та не бажав поступатися власними інтересами заради національних інтересів Софії⁵⁹. Журналісти партійної газети «Воля» застерігали, що врешті-решт болгарський народ остаточно розчарується таким відношенням Росії та неминуче відвернеться від неї⁶⁰. Аби ширше популяризувати невдоволення діями Санкт-Петербурга 23 червня 1913 р. лідери Народно-ліберальної, Ліберальної та Младоліберальної партій Н. Генадієв, В. Радославов і Д. Тончев надіслали царю Фердинанду листа, в якому закликали монарха шукати дипломатичну підтримку від Австро-Угорщини – основного конкурента Санкт-Петербурга на Балканах⁶¹.

Повернувшись 4 липня 1913 р. до влади у складі коаліційної Ради міністрів на чолі з В. Радославовим, «стамболовісти» продовжували деякий час пропагувати курс на зближення з Віднем та на конфронтацію з Росією. Однак Перша світова війна змінила переконання деякого із представників партії. Якщо прихильники Добрі Петкова і надалі позиціонували себе послідовними противниками розширення впливу Санкт-Петербурга в регіоні, то прибічники Н. Генадієва, який наприкінці року припинив своє членство в уряді, вже не були такими однозначними. На початковому етапі воєнного протистояння в Європі лідер НЛП і його сподвижники виступали за збереження проголошеного Болгарією нейтралітету «...доти, доки їй ніщо не загрожуватиме», але вже у листопаді 1914 р. в одному із своїх виступів у Народних зборах голова Центрального бюро цієї політичної сили заявив: «У будь-який момент наші інтереси ми можемо узгодити з інтересами російської дипломатії, з інтересами Росії»⁶². «Зближення Софії з Антантою та її участь у війні на боці цього блоку можливі тільки у тому випадку, якщо Болгарія хоче менше жертв»⁶³, – уточнював свої слова Н. Генадієв.

Висловлювання лідера НЛП «петковісти» відразу ж розцінили як прояв русофільських настроїв та зраду традиційній ідеології партії, котра з часів С. Стамболова залишалася противницею російської зовнішньої політики. Це був чудовий привід для дискредитації голови Центрального бюро. Проти нього відразу розгорнулася інформаційна кампанія: публікувалися компрометуючі статті на шпальтах підконтрольної угрупованню газети «Нов век»; поширювалася брошура під назвою «Генадієв перед судом народних лібералів»⁶⁴.

Однак тиск з боку опонентів не вплинув на переконання «генадієвістів». Після завершення наприкінці лютого 1915 р. ініційованої болгарською владою спеціальної місії лідера НЛП у Римі й Парижі перед членами діючого уряду була озвучена його усна доповідь, яку присутні зустріли стримано. У підготовленому місяць потому письмовому документі, схваленому народно-ліберальним угрупованням Н. Генадієва та поданому на розгляд Ради міністрів, висловлювалася впевненість у перемозі держав «Сердечної угоди», а також наводилися вагомні аргументи на користь приєднання Софії до Антанти. Серед важливих доводів політика значилося твердження, що жоден болгарин не може уявити себе учасником воєнних дій проти Росії, адже покоління, яке брало участь у визвольній війні, ще живе, а тому не допустить збройного протистояння між двома слов'янськими народами»⁶⁵. «Петковісти» разом із «радославівцями» і «тончевістами» не забарилися з відповіддю, заявивши про зраду «генадієвістів» партійним принципам.

Поступово більшість політичних сил Болгарії розділилися на дві групи. «Народники», «цанковісти» і «каравелісти» виступали за проантантівську орієнтацію Софії. Їхній вибір не в останню чергу визначався тим, що серед членів цього воєнно-політичного блоку була Росія, якій продовжувала симпатизувати переважна більшість населення держави⁶⁶. Провладні «радославівцями» і «тончевістами» агітували за зближення з Німеччиною і Австро-

Угорщиною, створюючи при цьому в свідомості громадян негативний образ Петрограда як ворога національних інтересів Болгарії. «Стамболовісти» ж взагалі розкололися.

По мірі актуалізації питання щодо зовнішньополітичного курсу країни між угрупованнями прибічників Н. Генадієва і Д. Петкова почала посилюватися конфронтація. Суперники наперобій називали себе справжніми послідовниками С. Стамболова, зазначаючи при цьому, що саме їхня діяльність відповідала традиціям НЛП. Н. Генадієв, аби виправдати орієнтацію на держави «Сердечної угоди», у своїх публічних виступах посилався на колишнє особисте спілкування із засновником партії. За його свідченням, С. Стамболов завжди був переконаний: єдиною великою державою, здатною підтримати Софію в її прагненні приєднати Македонію, була представниця Антанті – Росія⁶⁷. У відповідь прихильники Д. Петкова стверджували: «Розрив дипломатичних відносин між країнами у 1886 р. стався через небажання Санкт-Петербурга сприяти реалізації болгарської національної програми. З того часу ставлення імперії до балканської держави не змінилося»⁶⁸.

Згодом під тиском уряду «генадієвісти» призупинили проросійську агітацію, згорнувши видавництво газети «Воля», а в жовтні 1915 р., вже після оголошення мобілізації, їхнього лідера було заарештовано за причетність до «деклозієрової афери»*. «Петковісти» ж, завдяки своєму представництву в уряді та запровадженій цензурі, продовжували діяльність від імені НЛП. У публікаціях «Нов век» вони й надалі викривали нав'язливий вплив Росії на Балканах, підкреслюючи при цьому той факт, що імперія завжди намагалася перетворити Болгарію на залежну від себе країну⁶⁹.

Таким чином, упродовж 1895–1915 рр. відгомін перебування при владі С. Стамболова не лише відчувався у російсько-болгарських відношеннях, а й здійснював вплив на формування двосторонніх взаємин та навіть визначав їх вектор. Після відновлення 1896 р. дипломатичних відносин Санкт-Петербург вже не вбачав у Софії найбільш прийнятної і надійної союзниці в Південно-Східній Європі, здатної стати на заваді розширенню провідної ролі Австро-Угорщини на Балканах. Відповідно і в уявленні частини болгарського істеблішменту й пересічних громадян з часів прем'єрства засновника НЛП міцно закріпився негативний образ Росії як імперії, котра негативно ставилася до об'єднання всього болгарського народу під дахом однієї держави.

Незважаючи на вищесказане, протягом зазначеного періоду «стамболовісти» намагалися позбутися надто вже незручного для себе реноме русофобської політичної сили, що заважало розширенню власних електоральних можливостей. Разом з тим вони намагалися слідувати своїм ідеологічним принципам, котрі сформувалися за часів прем'єрства С. Стамболова, коли між Болгарією і Росією дипломатичні відносини були розірвані. НЛП взяла на озброєння прагматичний погляд на міжнародні відносини: не ідеалізувала жодну з тогочасних великих держав та водночас прихильно ставилася до дружби із впливовим Санкт-Петербургом. Такого курсу партія дотримувалася в 1895–1913 рр., однак після пережитої національної катастрофи 1913 р., напередодні вступу країни у Першу світову війну, відбулися кардинальні зміни у настроях і переконаннях деякого із «стамболовістів». Напружене передвоєнне становище, в умовах якого Софії необхідно було визначитися, воюватиме вона разом з Росією чи проти неї, розвело колишніх однопартійців по різні сторони барикад. Втім, що характерно, і прибічники, і противники орієнтації Болгарії на Антанту, наводячи аргументи на користь власної позиції, посилалися на «великого С. Стамболова», намагаючись спрогнозувати, як саме вчинив би він у подібній ситуації. Використовуючи спадщину свого ідейного натхненника, члени НЛП намагалися обґрунтувати власну позицію і водночас дискредитувати опонентів. Заради досягнення вказаних цілей вони йшли навіть на фальсифікації й тенденційне трактування ідей і практик Стамболова. Отже, досліджуване нами явище стало важливим фактором внутрішньополітичної боротьби в країні.

* Фінансова оборудка у сфері закупівель зерна по завищеній ціні. Її фігурантами стали французький торговий агент Ф. де Клозієр та підкуплені ним впливові болгарські політики і фінансисти. Аферу, як комерційний важіль впливу, було здійснено за ініціативи правлячих кіл Великої Британії і Франції з метою залучення Болгарії на свій бік у Першій світовій війні.

- ¹ *Pantev A.* England, Deutschland und bulgarische Frage (August 1887 – Marz 1890) // Българско-германски отношения и връзки. Т. 1. София: Изд-во на БАН, 1972. С. 118–137.
- ² *Jelavich C.* Russo-Bulgarian relations, 1892-1896 with particular reference to the problem of the Bulgarian succession // The Journal of Modern History. Chicago, 1952. Vol. XXIV. № 4, December. P. 333-367.
- ³ *Мартиненко А.* Руско-български връзки по време на разрива на дипломатическите отношения (1886–1896) // Исторически преглед. 1970. № 3. С. 58–64.
- ⁴ *Косик В. И.* Время разрыва. Политика России в болгарском вопросе 1886–1894 гг. Москва: Институт славяноведения и балканистики РАН, 1993. 98 с.
- ⁵ *Миколенко Д. В.* Про доцільність застосування термінів «русофіли» та «русофоби» при характеристиці зовнішньополітичної орієнтації правотристських партій Болгарії кінця XIX – початку XX ст. // Вісник Харківського національного університету. 2007. № 762: Сер. «Історія». С. 165–175.
- ⁶ *Hall R.* Bulgaria's Road to the First World War. Lansing: The University Press of Michigan, 1996. 374 p.
- ⁷ *Николова В.* Русофилство и русофобство в България (краят на XIX – 1912) // Славянската взаимност – минало и съвременност. Славянски летописи. Т. 1. София, 1994. С. 145–147.
- ⁸ *Гърдев Б.* Патриотът срещу русофила. URL: <http://liternet.bg/publish4/bgyrdev/.../vdrumedv.htm> (дата звернення: 03. 05. 2015).
- ⁹ Научен архив на Българската академия на науките. Ф. 44-к «М. Маджаров». Оп. 1. А.е. 183. Л. 1–4.
- ¹⁰ Дневници (стенографически) на VIII Обикновено народно събрание, II ред. сесия. София, 1896. С. 141.
- ¹¹ Свобода. 1897. 19 декември.
- ¹² *Генадиев Н.* Стефан Стамболов: 19 юли 1895 – 19 юли 1925. София, 1925. С. 17.
- ¹³ Свобода. 1897. 4 май.
- ¹⁴ Нов век. 1899. 6 март.
- ¹⁵ Свобода. 1899. 12 февруари; Нов век. 1899. 12 март.
- ¹⁶ *Мартиненко А.* Русско-българские отношения в 1894–1902 гг. К.: Изд-во Киевского университета, 1967. С. 229.
- ¹⁷ *Епанчин Н.* В Болгарии осенью 1899 года. Санкт-Петербург: Тип. Штаба войск гвардии и Петербургского военного округа, 1900. С. 198.
- ¹⁸ *Ольденбург С.* Царствование Николая II. Москва: Астрель, 2008. С. 116.
- ¹⁹ *Тодорова Ц.* Дипломатическа история на външните заеми на България: 1888–1912. София: Наука и изкуство, 1971. С. 240.
- ²⁰ *Мартиненко А.* Русско-българские отношения в 1894–1902 гг. К.: Изд-во Киевского университета, 1967. С. 231.
- ²¹ Нов век. 1900. 26 октомври.
- ²² Нов век. 1901. 11 ноември.
- ²³ *Спасов Л., Павлов П.* Кратка история на България. Кърджали: ИК Родопи-Кърджали, 2005. С. 201.
- ²⁴ Нов век. 1902. 29 март.
- ²⁵ *Цураков А.* Енциклопедия на правителствата, народните събрания и атентатите в България. София: Труд, 2008. С. 81–82.
- ²⁶ Нов век. 1903. 18 април, 20 април.
- ²⁷ Дневници (стенографически) на XIII Обикновено народно събрание, II ред. сесия. София, 1905. С. 321.
- ²⁸ Дневници (стенографически) на XIII Обикновено народно събрание, I ред. сесия. София, 1904. С. 320.
- ²⁹ *Петрова С. Р.* Из моите спомени. София: Акация, 1922. С. 50–51.
- ³⁰ Архив внешней политики Российской империи. Ф. 137 «Отчёты МИД России». Оп. 475. Д. 134. Л. 27.
- ³¹ Нов век. 1904. 1 февруари.
- ³² Нов век. 1904. 4 февруари.
- ³³ *Мартиненко А. К.* Русско-българские отношения накануне и в период революции 1905–1907 гг. К.: Вища школа, 1974. С. 50.
- ³⁴ *Попов Ж.* Българо-руските военно-политически връзки през време на Руско-японската война 1904–1905 г. // Военноисторически сборник. 1983. № 1. С. 177.
- ³⁵ Нов век. 1905. 25 август.
- ³⁶ *Попов Р.* Австро-Унгария и реформите в Европейска Турция 1903-1908. София: Изд-во на БАН, 1974. С. 71.
- ³⁷ Български исторически архив при Национална библиотека „Св. св. Кирил и Методий“. Ф. 13 „Димитър Станчов“. Оп. 1. А.е. 24. Л. 122.
- ³⁸ *Генадиев Н.* Стефан Стамболов: 19 юли 1895 – 19 юли 1925. София, 1925. С. 17.

- ³⁹ Български исторически архив при Национална библиотека „Св. св. Кирил и Методий“. Ф. 13 „Д-р Димитър Станчов“. Оп. 1. А.е. 15. Л. 26–27.
- ⁴⁰ *Попов Р.* За участието на България в световните конференции за мир в Хага през 1899 и 1907 г. // Военноисторически сборник. 1970. № 2. С. 57.
- ⁴¹ Нов век. 1907. 27 август, 12 септември.
- ⁴² Централен държавен архив на Република България. Ф. 3 к „Монархически институт“. Оп. 8. А.е. 12. Л. 8–32.
- ⁴³ Нов век. 1908. 9 април, 22 април.
- ⁴⁴ Български исторически архив при Национална библиотека „Св. св. Кирил и Методий“. Ф. 13 „Димитър Станчов“. Оп. 1. А.е. 37. Л. 38.
- ⁴⁵ Нов век. 1908. 7 ноември.
- ⁴⁶ 6 септември. 1908. 26 юли.
- ⁴⁷ *Тодорова Ц., Вачков Д., Иванов М.* История на външния държавен дълг на България, 1878–1990 г. В 3 ч. София: Българска народна банка, 2009. С. 125.
- ⁴⁸ Нов век. 1909. 9 февруари.
- ⁴⁹ Нов век. 1909. 20 март.
- ⁵⁰ Нов век. 1910. 3 февруари, 15 февруари.
- ⁵¹ *Пантев А., Попов Р., Шарова К., Стателова Е., Тодорова Ц.* Външната политика на България и опозиционните партии (1900–1914) // Известия на Института за история. София, 1974. Т. 23. С. 124.
- ⁵² Нов век. 1910. 3 февруари, 9 февруари, 15 февруари.
- ⁵³ Централен държавен архив на Република България. Ф. 122 к „Д. Кьорчев“. Оп. 1. А.е. 7. Л. 16.
- ⁵⁴ *Стателова Е.* Политика, партии, печат на българската буржоазия 1909–1912. София: Наука и изкуство, 1973. С. 87.
- ⁵⁵ Там само. С. 102.
- ⁵⁶ *Търновската конституция: Документи и факти* / Тех. ред.: М. Драганова. София: ФТП, 1996. С. 4.
- ⁵⁷ История дипломатии. Т. II: Дипломатия в новое время, 1871–1914 / Под ред. А. А. Громыко, И. Н. Земскова, В. А. Зорина, В. С. Семёнова, С. Д. Сказкина, В. М. Хвостова. Москва: Госполитиздат, 1963. С. 739–740.
- ⁵⁸ *Hall R.* Bulgaria's Road to the First World War. Lansing: The University Press of Michigan, 1996. P. 351.
- ⁵⁹ Воля. 1913. 14 юни.
- ⁶⁰ Воля. 1913. 16 октомври.
- ⁶¹ *Пантев А., Попов Р., Шарова К., Стателова Е., Тодорова Ц.* Външната политика на България и опозиционните партии 1900–1914 // Известия на Института за история. София, 1974. Т. 23. С. 141.
- ⁶² Дневници (стенографически) на XVII Обикновено народно събрание, I ред. сесия. София, 1914. С. 278.
- ⁶³ Дневници (стенографически) на XVII Обикновено народно събрание, I ред. сесия. София, 1914. С. 279.
- ⁶⁴ *Кермекчиев А.* Генадиев пред съда на народно-либералите. София, 1915. 34 с.
- ⁶⁵ *Генадиев Н.* Доклад до Министерския съвет по мисията ми в странство през 1915 година. София: Елисей Петков, 1929. С. 53.
- ⁶⁶ Български исторически архив при Национална библиотека „Св. св. Кирил и Методий“. Ф. 15 „Д-р Стоян Данев“. Оп. 1. А.е. 186. Л. 3.
- ⁶⁷ *Генадиев Н.* Стефан Стамболов: 19 юли 1895 – 19 юли 1925. София, 1925. С. 17.
- ⁶⁸ Нов век. 1915. 14 юли.
- ⁶⁹ Нов век. 1915. 14 октомври.

ПРОФЕССОР ИВАН ШИШМАНОВ НА ЗАЩИТЕ БОЛГАРСКИХ ИНТЕРЕСОВ В ПЕТЕРБУРГЕ В 1912–1913 гг.

Н. С. Гусев

Гусев Н. С. Профессор Иван Шишманов в защита на българските интереси в Петербург през 1912–1913 г. В статията се разглежда дейността на българския професор Иван Шишманов за въздействие върху руското обществено мнение с цел формиране на необходимото отношение към България и нейните действия през Балканската война, след това и в териториалния спор за Македония. Шишманов излиза със статии в печата, опитва се да използва стария си приятел – П. Милюков, а през пролетта на 1913 г. пристига в Русия. Съпругата му Л. М. Драгоманова-Шишманова също заема активна позиция.

Ключови думи: Иван Шишманов; Лидия Драгоманова-Шишманова; Павел Милюков; Балканските войни; България; руското обществено мнение.

Гусев Н. С. Профессор Иван Шишманов на защите болгарских интересов в Петербурге в 1912–1913 гг. В статье рассматривается деятельность болгарского профессора Ивана Шишманова по влиянию на русское общественное мнение с целью формирования необходимого отношения к Болгарии и ее действиям в Первой балканской войне, а затем – в территориальном споре за обладание Македонией. Шишманов выступал в печати, пытался использовать своего давнего знакомого – П. Н. Милюкова, весной 1913 г. сам приехал в Россию. Активную позицию занимала и его супруга – Л. М. Драгоманова-Шишманова.

Ключевые слова: Иван Шишманов; Лидия Драгоманова-Шишманова; Павел Милюков; Балканские войны; Болгария; русское общественное мнение.

Gusev N. S. Professor Ivan Shishmanov on the defence of the Bulgarian interests in St. Petersburg in 1912-1913. This article is about the activities of the Bulgarian Professor Ivan Shishmanov to influence on Russian public opinion, with the aim of forming the necessary relationship to Bulgaria and its actions in the First Balkan war, and then in the territorial quarrel over possession of Macedonia. Shishmanov appeared in print, tried to use his old friend – P. Milyukov, in the spring of 1913 he came to Russia. The active position was occupied by his wife – L. M. Dragomanova-Shishmanova.

Keywords: Ivan Shishmanov; Lidia Dragomanova-Shishmanova; Pavel Milyukov; Balkan wars; Bulgaria; Russian public opinion.

В 1862 г. в Свиштове, на севере современной Болгарии, родился Иван Шишманов – ученый, политик и дипломат, весьма заметная личность в жизни Болгарии начала XX в. По преданию, его род восходил к династии Шишмановичей – последней династии правителей Второго Болгарского царства, павшего под ударами османов. Дед на турецкий манер носил фамилию Шишманоглу, принял австрийское подданство для получения преимуществ в ведении торговли. Отец же оказался «непутевым»: окончив торговую гимназию, побывал добровольцем в армии Габсбургов во время войны в Италии, а затем отправился путешествовать по Венгрии с немецкой театралной труппой. Вернувшись в родной Свиштов, он занялся публицистикой и литературой, создавая пьесы и переводя Шиллера. Указанная деятельность не способствовала успеху в торговых делах, и, разорившись, Димитр Шишманов был вынужден заняться преподаванием в школе. В 1875 г. он скончался, оставив семью в нелегком положении. Однако судьбе юного Ивана поспособствовал венгерский путешественник Феликс Каниц, приметивший мальчика и поручивший заботу о нем венскому обществу «Напредък» («Прогресс»), основанному Григором Начовичем. В 1876 г. после апрельского восстания и последовавшего его кровавого подавления Иван Шишманов покинул родину для учебы в Педагогической школе в Вене¹.

Окончив ее в 1882 г., он вернулся в родной Свиштов, стал учителем, однако молодое княжество остро нуждалось в образованных чиновниках, и Иван перешел на работу в Министерство народного просвещения. Долго там не задержался; получив государственную стипендию, продолжил образование в Йенском университете (Германия), а затем – в

Швейцарии. Так началась его карьера ученого. В 1885 г. после объединения Болгарского княжества и Восточной Румелии в Белграде посчитали, что баланс сил на полуострове нарушен, и объявили Болгарии войну. Сразу после получения известия об этом обществе болгарских студентов в Женеве отправило призыв во французские и швейцарские газеты с просьбой поддержать справедливое болгарское дело. Согласно современникам, призыв составил И. Шишманов². Так началась его карьера пропагандиста.

После войны в Женеве он познакомился с преподавателем университета, эмигрировавшим из Российской империи украинским ученым и общественным деятелем М. П. Драгомановым. Тот оказал на молодого болгарина огромное влияние, предоставил в свое распоряжение библиотеку и вывел его в свет фольклористики³. Тогда же завязалось знакомство Шишманова с дочерью его патрона Лидией, затем ставшей женой. Дальнейшая биография И. Шишманова известна – с 1894 г. профессор на кафедре истории культуры и сравнительного литературоведения Высшего училища в Софии, в 1904–1907 гг. министр народного просвещения – и не представляет большого интереса в рамках данной работы. Трудов, посвященных биографии этого человека, множество. «Огромное пространство шишмановедения красноречиво само по себе. Едва ли можно перечислить все посвященные ему труды, статьи, отзывы, воспоминания, рецензии», – пишет болгарский историк Р. Конева⁴. И это действительно так, поскольку И. Шишманов вызывает у исследователей интерес и как ученый, и как политик. Тем не менее, попытка обобщить накопленные знания была предпринята в 2003 г.⁵

Однако в научной литературе достаточно мало встречается сведений о его деятельности пропагандиста до Первой мировой войны. Мы знаем, что в начале XX в. болгарский агент в Белграде М. Георгиев просил поэта И. Вазова, как министра просвещения, встретить как можно лучше русского профессора Е. В. Петухова, путешествовавшего по Балканам. Дипломат опасался, что сербы, прикрепившие к русскому профессору своего представителя, неверно осведомят его о некоторых вопросах, «а особенно о Македонии». На деликатную роль сопровождающего был назначен Шишманов⁶. Его активность в конце Первой мировой войны подробно описана в опубликованном дневнике⁷, роль в создании единого европейского пространства и в выводе Болгарии из изоляции в межвоенный период рассмотрена в нескольких трудах⁸. Но его попытки повлиять на русское общественное мнение во время Первой балканской войны не изучены. Этому и посвящена данная работа.

* * *

В 1912 г. по Балканам витал призрак войны – после терактов и последовавшей резни в Штипе и Кочани общественное мнение стран Балканского союза требовало немедленного объявления войны Османской империи. Европейский концерт был не готов к таким затруднениям – началу мировой войны требовалась отсрочка, и на Софию, Белград, Афины и Цетинье стало оказываться давление. Последней попыткой дипломатического нажима было совместное заявление, сообщенное от имени шести великих держав российскими и австро-венгерскими представителями властям в Софии, Белграде, Цетинье и Афинах. Бурлящим странам в очередной раз обещали реализацию 23-й статьи Берлинского договора 1878 г. о проведении реформ в Македонии и предупреждали, что изменение территориального status quo Европейской Турции не будет допущено. Но не для того раскручивался маховик военной машины на Балканах. Направляя в Константинополь ноту с требованием скорейших реформ в Македонии под их контролем, страны-участницы Балканского союза не ожидали иного ответа, кроме отказа, и уже проводили мобилизацию войск. 5 октября* Болгария и Сербия, на следующий день – Греция, присоединились к Черногории, с 25 сентября уже воюющей с Османской империей. Началась Первая балканская война.

В балканских столицах прекрасно осознавали, что одни лишь победы на поле боя не могут обеспечить им территориальных приращений⁹. Для достижения желаемого им было необходимо воздействовать на правительства великих держав и попытаться заставить их проявить благосклонность к выдвигаемым требованиям, для чего следовало использовать европейское общественное мнение.

* Здесь и далее даты приводятся по юлианскому календарю (старому стилю).

В Европу отправились сербские и болгарские эмиссары, при этом в Софии сразу же допустили грубейшую ошибку – Российская империя не рассматривалась как поле действий, требующее больших усилий, т.к. предполагалось, что симпатии русского общества и без того на стороне Болгарии.

Иван Шишманов, благодаря своему тестю, имел достаточно связей в русском обществе, но обладал и собственным проводником влияния – П. Н. Милоковым, с которым они познакомились еще в бытность последнего профессором Софийского университета в годы вынужденной эмиграции. Лидер кадетов, вспоминая то время, отмечал, что Шишманов оказался «самым близким ко мне и одним из самых выдающихся» профессоров университета¹⁰. Позднее Милоков, в свою очередь, заочно познакомил болгарского профессора с корреспондентом «Киевской мысли» в Болгарии, писателем Е. Н. Чириковым¹¹, позднее выпустившим книгу впечатлений о войне¹².

Однако с началом Балканских войн П. Н. Милоков выступил в печати в поддержку статус-кво на Балканах, и Шишманов в личном письме рассказывал ему о той невообразимой горечи, которую в Болгарии вызвала статья лидера кадетов¹³.

В это же время в «Русских ведомостях» вышла статья «Генезис и будущее балканского союза», 8 октября¹⁴ написанная Шишмановым, которого редакция газеты охарактеризовала как «одного из самых выдающихся и популярных деятелей современной Болгарии». Автор подчеркивал: «Жребий брошен», «всякие теоретические рассуждения о необходимости или уж[а]се войны вообще» уже излишни, необходимо понять причину происходящего. По его словам, вина за творимое в тот момент на Балканах насилие лежит всецело на дипломатах великих держав, не сумевших остановить «анархию в Турции и дать христианскому населению хотя бы элементарные условия для человеческого существования», потому и война по сути является результатом «окончательного разочарования в так называемом европейском концерте». Указав на вынужденный характер действий союзников, он перешел к доказательствам «блага» этой войны для цивилизации: стоит взглянуть на «сделанное для общечеловеческой культуры» турками и христианскими народами Балкан за последние десятилетия, и это убедит «и самого ярого туркофила, где прогресс и где политический маразм». Из слов Шишманова следовало, что объявление войны Турции не «самовольство» малых государств, а их вклад в развитие человечества, что должно было привлечь общественное мнение Европы на их сторону: «Для нас, балканцев, во всяком случае нет сомнения, что мы боремся за цивилизацию, свободу, правду и гуманность против варварства, тирании и несправия»¹⁵.

В это время в Петербург прибыл белградский профессор Р. Кошутич, который активно занялся пропагандой прав славян на раздел европейских владений Османской империи. Одними из первых подверглись его критике за свою нейтральную позицию прогрессивные круги российского общества. Согласно докладу петербургской «охранки», сербский ученый был крайне резок: «Кошутич обратился к профессору Максиму Ковалевскому с вопросом: правда ли, что русская прогрессивная демократия, проповедующая на словах свободу, равенство и братство, подчиняясь на деле еврейским капиталам, желает признавать эти принципы только в вопросах, касающихся евреев, и отказывается признавать их в отношении юго-славян, находящихся под турецким ярмом. Кошутич от имени всех организованных юго-славян требовал немедленного ответа от русского прогрессивного общества»¹⁶.

Это привело к тому, что 11 октября 1912 г. в квартире М. М. Ковалевского по его и П. А. Лаврова инициативе собралась «группа прогрессивных общественных деятелей». Там Милоков говорил, что «в России славянская идея является затасканной игрушкой реакционных кругов», а прогрессивная Россия «должна взглянуть на вопрос с широкой международной точки зрения». Однако пламенная речь Кошутича на всех произвела большее впечатление, при голосовании Милоков остался один: «Большинством всех против одного голоса было решено, что русское общество обязано прийти на помощь славянам», участники собрания составили обращение к обществу «с призывом о нравственной и материальной помощи балканским народам... и с выражением надежды, что русское национальное самосознание обеспечит за ними плоды их побед»¹⁷.

Обращение появилось 19 октября в разных газетах. Милоков его не подписал, и И. Шишманов ему сообщал тогда, что с удовольствием прочел о воззвании. «Но почему

отсутствовало Ваше, столь дорогое нам, имя, Павел Николаевич?»), – с намеком вопрошал он. Хотя при этом не единожды в переписке сам выступал против т.н. «славянофилов» того времени, которых считал реакционерами, ратовал за то, чтобы славянские демократии перехватили у них знамя славянства¹⁸. «Умно ли оставлять только типам как Бобринский¹⁹ и Бобчев²⁰ у нас монополизировать общеславянские чувства», – задавал вопрос он еще в начале войны²¹.

Милоков старался дистанцироваться от подобных кругов. Вопрос позиции партии относительно Первой балканской войны обсуждался в ЦК кадетов. Милоков при поддержке А. М. Коллюбакина выступал против участия в работе славянских обществ. Среди аргументов называл «темный» состав участников этих организаций и необходимость сохранения индивидуальности. Большинство членов ЦК раскритиковали его позицию, и в итоге все-таки была «благословлена и материальная, и идейная поддержка славянам», а в «Речи» появилось воззвание П. Н. Милокова «Поддержите наших друзей»²². Шишманов отреагировал на него длинным письмом. В нем он выражал благодарность, предполагая, что в Болгарии воззвание вызовет восторг. В то же время, считал он, если прогрессивная часть русского общества на него не отзовется, то «нужно будет предположить, что русские **либеральные** (здесь и далее подчеркнуто автором – *Н. Г.*) круги все еще далеки от правильного понимания **своих и общерусских** интересов»²³.

15 ноября 1912 г. вышла вторая статья Шишманова в «Русских ведомостях», написанная неделей раньше, где он вновь обратился к неверному истолкованию исторических событий на Балканах. Автор отмечал «дифирамбический тон», которым пронизана вся пресса по отношению к болгарам, но это «количество фимиама» не вскружило им голову, поскольку они понимают, что в печати восхищаются лишь «массовыми успехами человекоубийственного оружия». А болгарину есть чем на самом деле гордиться: «Мы работали более века над нашим мирным возрождением. Даже при самых тяжелых условиях турецкого владычества успели мы зажечь многочисленные очаги умственного развития... Мы имеем в настоящее время свою науку, свою литературу, свое искусство». Но этого никто не видит. Болгарин же, на взгляд автора, понимал, что «настоящая война ведется не из любви к искусству, а что она была нам навязана, как историческая необходимость», и восхищаться своими успехами незачем. Потому-то «он и идет бороться со смертью не как кондотьер, а как убежденный апостол святого дела». Реагируя на появившиеся в прессе предположения, Шишманов отрицал возможность усиления власти царя и милитаризма в силу того, что народ, состоящий «почти исключительно их крестьян и мелкого городского люда», сумеет сохранить «свои демократические учреждения». «Гораздо более достойной внимания мне кажется вторая забота, относящаяся к внешним осложнениям, могущим возникнуть при окончательной ликвидации Европейской Турции. Но о ней надо побеседовать особо», – закончил письмо профессор, не уточнив, речь шла о трениях между союзниками или о позиции великих держав²⁴.

Против «неправильного понимания» войны в своем письме Милокову писала и жена Шишманова – Лидия Драгоманова-Шишманова, выступив противником пацифистов. «Но совсем иначе обстоит дело с нашей теперешней войной с азиатами, за свободу поработенных братьев*. Неужели приходится толковать Вашей молодежи, что, к несчастью, свободы завоевываются?»

Вообще по отношению к туркам и специально младотуркам в России не достает просто знания фактов и реальности. Турки, против которых пошел наш народ, не мирные мусульманские крестьяне... – турки же каста владычествующая, класс эксплуатирующий года-века несчастных рабов и дерущих с них по три шкуры». Простые турецкие крестьяне для них – пушечное мясо, а «зверства, совершаемые ими, у культурного человека возбуждают отвращение не к ним, а к тем на вид только образованным... весьма представительным салонным львам, пока они живут в Европе, младотурецким пашам, которые дома у себя продолжают быть варварами». «Мы, видевшие как болгарский народ (именно народ) пошел на эту войну, с каким достойным величием (именно величием!) он понес тот ужас-

* Молодых культурных народов против полуварваров угнетателей (прим. Л. М. Драгомановой-Шишмановой).

ный крест, мы знаем, что ему, давшему уже все – жизнь, имущество, – уже нечего давать. Мы знаем, достоин ли он симпатий и помощи цивилизованных народов, или же наши угнетатели, влекущие за собой орды дикарей?»²⁵.

* * *

В конце 1912 г. Милоков совершил поездку по Балканам. Сперва он посетил Белград, и 24 декабря Шишманов туда, в отель «Москва», послал ему открытку с просьбой сообщить, когда лидер кадетов прибудет в Софию²⁶. В болгарской столице царь Фердинанд предложил ему встретиться. Беседа проходила в зоологическом саду, где болгарский монарх хранил свою орнитологическую коллекцию. У Милокова суть разговора в памяти не сохранилась, поскольку он носил «преимущественно комплиментарный характер»²⁷. Вторая их встреча была уже официальной. Фердинанд произнес блестящую, заранее продуманную речь. Затем привели наследника престола в сопровождении его учителя, русского священника. В конце монарх перешел к сути: «Убедите царя уступить мне Родосто»²⁸. Но и после того Милокова не оставляли в покое. В первых числах января ему прислал конфиденциальное письмо Шишманов, передававшее информацию от начальника тайного кабинета царя Добровича. Сообщалось, что Фердинанд рекомендует Милокову встретиться с министром Христовым²⁹. «Я думаю, что лучше сделаете, если пожертвуете Спалайковичем³⁰ и другими визитами для рекомендации царя (которого очевидно Вы обворожили)», – добавил от себя профессор³¹. Милоков отметил, что поздно вечером к нему в гостиницу явился Христов с секретным поручением, подтверждавшим просьбу о Родосто, и передал на память портрет Фердинанда в большой раме с его подписью». Лидер кадетов понимал бессмысленность просьбы, поэтому претворить ее в жизнь и не пытался: «Понятно, что я никаких шагов в этом направлении не предпринимал»³².

В первых числах нового 1913 г. в двух номерах «Русских ведомостей» вышла статья Шишманова, написанная еще в декабре. В ней он вновь обратился к теме верного понимания борьбы балканских народов, но при этом уже был конкретен в том, от каких кругов русского общества ищет симпатий. Он, как и ранее Милоков, признал, что балканский вопрос «в интересах самой России не должен и не может быть монополией исключительно славянофильских и вообще консервативных русских кругов», поскольку симпатии «выражаются сплошь и рядом в таких формах и с таким привкусом, что не могу не оттолкнуть от себя наиболее сознательные и последовательные прогрессивные круги», а это девальвирует значение войны на Балканах и приводит к отторжению ее прогрессивной частью общества. Он вступил с полемикой с «одним из лучших представителей этого общества» Ф. Ф. Кокошкиным – известным правоведом, земским деятелем, стоявшим у истоков кадетской партии. Тот указывал, что поддержка крестовых походов не является делом, достойным прогрессивного человека; этническая и культурная близость России и балканских славян не могут быть признаны неоспоримыми, есть лишь одно основание для сочувствия противникам Турции – их борьба за свободу. Шишманов возражал, указывая, что болгарский народ не вкладывает в борьбу религиозного мотива, «не питает никакой органической ненависти против магометанина», поскольку восьмая часть населения исповедует ислам. Признавая неправомерность симпатий лишь по признаку близости, он подчеркнул, что сам Кокошкин отмечает демократические порядки в молодых балканских государствах: «И, действительно, все то, за что борются лучшие сыны России, давно уже установлено нашими конституциями. У нас никто не спорит об элементарных правах человека и гражданина, и самые балканские государства основываются на началах самоуправления»³³. Тем самым, указав на существующие *de jure* институции³⁴, Шишманов вновь возвращался к истолкованию Первой балканской войны как борьбы прогресса с варварством. В связи с этим, как он объяснял во второй части статьи, он ждет «чувства» от прогрессивных кругов России. Считая, что «нельзя же совершенно отрицать эмоциональный элемент в жизни и политике», он указывал и на основания для симпатий к Болгарии той части общества, которую он считал наиболее важной: болгарская молодежь и ее передовые представители воспитывались в России и под влиянием российских идей. В силу этого между русским прогрессивным обществом и болгарским есть тесная связь, которую, однако, в России не замечают, и продолжают относиться к войне на Балканах на основании «рационалистически безупречного контракта»³⁵. Как видим, Шишманов продолжал

делать ставку на либеральное общественное мнение, полагаясь на его помощь в случае дипломатических осложнений.

После падения Адрианополя в марта 1913 г. состоялся визит в Софию известного деятеля неославистского движения А. А. Башмакова, с которым на банкете встретились Шишманов, поэт И. Вазов, этнограф Л. Милетич и другие. Башмаков, сам во время поездки по Македонии в начале века пришедший к выводу, что население региона болгарское, призывал к уступкам. Шишманов записал в дневнике суть его речи. «Если нет Адриатики – нет болг[арской] Македонии. Вы должны помочь Сербии. Маленькая, Австрия ее удущит. Во имя славянства... Башмаков представил соглаш[ение] Болгарии как “ортчество”. Поскольку сербы потеряли Адриатику, мы должны их вознаградить в Македонии. Во имя славянства»³⁶. Такую позицию Башмаков считал наиболее рациональной для сохранения Балканского союза. 1 апреля он отправил письмо Николаю II, умоляя того выступить арбитром. По его мнению, сербы «стоят на ложной почве», требуя пересмотра договора. Но болгары «сами уклонились от некоторых обязанностей, на них лежавших по духу договора – тем, что они не дали сербам открытой и сильной поддержки, когда Австрия (в ноябре 1912 г.) домогалась отнесения сербов от Адриатики». В таком случае, по его мнению, утрата выхода к Адриатике давала Белграду «достаточное основание к дополнительной претензии о территориальном возмещении их ущерба»³⁷. Судя по дальнейшим событиям, Шишманов логики Башмакова не разделял.

30 марта он выразил Милюкову благодарность за «умную речь» в Тенишевском зале, а спустя 12 дней отправил примечательное письмо. Сначала он поблагодарил за собранные дополнительные почти 1000 левов для раненых, поскольку «нищете не видать конца», а затем перешел к делу.

«Что скажете о поведении наших «братьев», которые хотят a grand cris* ревизию Тайного договора от февраля 1912 г.?.. не меньше поражены тут преступным <...>** отношением вашей прессы к вопросу, от правильного решения которого зависит все будущее идеи балканского союза.

Сообщают нам, чтобы мы принесли новые жертвы, согласились на еще одну ампутацию pour les beaux yeux*** какого-то панславистского фантома... Дорогой Павел Николаевич – никогда болгарская демократия не обращала взгляды к **Вам** с такой верой в **Вашу поддержку** как в этот момент священного гнева, возмущения позорным поведением наших союзников. – Помогите правде восторжествовать. Этим Вы спасете и идею, которая Вам дорога: идею балканского союза». Иначе, считал Шишманов, и русофилы «поколеблются в своей беззаветной вере, усилятся их оппоненты, ведь «взгляды вновь начинают обращаться к Тройному союзу****». «Я бы предпочел взять отпуск на весь семестр, – заканчивал письмо Шишманов, – и отправиться поработать над материалами, которые собрал об истории русского конституц[ионного] движения в 80-е годы. Понадобится увидеться с некоторыми вашими людьми и просмотреть некоторые материалы в Москве и Петербурге. Может быть, получится освободиться и тогда я буду иметь случай близко с Вами поговорить о злободневных вопросах»³⁸.

Судя по всему, Шишманов действительно исходил, прежде всего, из научных интересов. Еще в январе 1913 г. из Софии он писал бывшему народнику З. К. Арборе-Ралли: «В последнее время увлекся вопросом о влиянии русских прогр[ессивных] людей на наших революционеров. Вы бы могли мне многим помочь своими личными воспоминаниями»³⁹. В феврале и марте он вел переписку с историком русского революционного движения В. Я. Богучарским относительно политической программы Земского союза графа П. П. Шувалова и А. И. Желябова⁴⁰, а в мае уже был в Петербурге, собираясь посетить Москву, где его в гости звал философ Б. Кистяковский⁴¹.

Весной 1913 г. появилось воззвание Болгарской академии наук. Ссылаясь на «Энциклопедию славянской филологии», подготовленную российскими учеными, БАН указы-

* Во весь голос.

** Далее слово неразборчиво.

*** Ради чьих-то красивых глаз, т.е. бескорыстно.

**** Имеется в виду Тройственный союз.

вала на преобладание болгарского элемента в Македонии. Помимо этого, в документе было выражено возмущение притеснения населения спорной территории «со стороны сербских общественных деятелей и администрации», что «несомненно, подрывает всякую славянскую солидарность». На это воззвание Белград отреагировал заявлением собственной Академии, дав понять Софии, что не дело научных учреждений критиковать правительства или выступать третейским судьей в спорах государств⁴², и письмом ученого секретаря Академии Л. Стояновича, где утверждалось, что цель этих выступлений – подчинение и уничтожение Сербии⁴³.

Действия академий в мае 1913 г. в Петербурге вызвали дискуссию, развернувшуюся в Обществе славянского научного единения. И это было одним из последних аккордов шестидесятилетней борьбы за благосклонность русского общественного мнения, поскольку доклады были изданы лишь в 1915 г.: после майского заседания авторы разъехались по отпускам, один из участников скончался. Как запомнил это собрание его участник, М. М. Ковалевский, там присутствовали несколько десятков слушателей, и велись споры о Македонии между сербским профессором Беличем и профессором Софийского университета «Шишмаревым»⁴⁴. Помимо них выступал ряд публицистов и ученых, как сербского, так и русского происхождения. В основном выступающие придерживались сербской позиции или же считали необходимым какое-то сложное решение при помощи международного арбитража⁴⁵.

Шишманов в своей речи в довольно издевательском тоне отозвался о той части вышедшей в издательстве «Нового времени» брошюры А. Белича «Сербь и болгары в Балканском союзе», где доказывалась беспристрастность автора, после чего приступил к опровержению тезисов об этнографическом и культурном преобладании сербов в Македонии. По его мнению, указание на наличие королевича Марко в эпических сказаниях – недостаточный аргумент, поскольку фольклор способен мигрировать, и привел в пример присутствие в Италии циклов о короле Артуре и Карле Великом: «Для нас генезис Маркова эпоса еще не достаточно ясен». Обряд слава⁴⁶, по его словам, существует у многих народов, а такой германский обычай, как рождественская ель, наблюдается во всей Европе. Едко он ответил и на тезис Белича о принятии сербами имени «бугари» как попытки избежать притеснений в силу негативного восприятия всех сербов османскими властями: «Насколько известно, греки в начале XIX ст. были не менее бунтовщиками, чем сербы, и все-таки им не приходила в голову странная мысль называться болгарами, только лишь бы спастись от турецкой беды. Я удивляюсь, как г. Белич и Цвиич не чувствуют, как их остроумная догадка обидна, в сущности, для национального самолюбия сербского народа»⁴⁷. Возмущенный этим пассажем белградский профессор попросил слово для выражения протеста, которое было ему предоставлено в конце заседания.

Сначала Белич ответил македонцам-автономистам. Они заявляли о существовании их отдельного языка, но, поскольку не имеют специального образования, не могут судить о таких категориях, поэтому им лучше выступать не в роли экспертов, а в роли объектов изучения⁴⁸. Затем обратился к Шишманову. Начал он свою речь с отказа отвечать на возражения болгарскому профессору, поскольку тот не являлся филологом и по этой причине понять его аргументацию не в силах. Отверг он и довод болгарской стороны, указывавший на то, что население Македонии называет себя «бугари», поскольку «усвоение чужого названия разве может определять что-нибудь из собственного самосознания народа»? Закончились прения в Обществе словами Белича о том, что «в документе болгарской академии даются совсем неточные и неверные указания, разобраться в которых мог бы и первокурсник любого университета». В ответ на это, как отмечено в отчете о заседании: «Проф. Шишманов подымает шум, и со словами “профессор Белич ставит целую болгарскую академию ниже первокурсника” уходит из зала»⁴⁹. Таким образом, болгарский ученый был вынужден отступить с «поля боя», пусть напоследок и громко хлопнув дверью. Заседание приняло резолюцию 16 мая 1913 г., где сообщалось, что ввиду сложности и запутанности проблемы единственным выходом из ситуации является арбитраж. «Будет ли этим арбитром Россия или гаагский трибунал – это должны исключительно решить спорящие стороны»⁵⁰.

Вскоре Шишманов покинул пределы Российской империи. Вернулся в них лишь тогда, когда она перестала существовать, в качестве посла независимой Украины. Но и после трагического разрешения сербо-болгарского спора Иван Шишманов и его супруга пыта-

лись защитить болгарское дело, посылая письма и статьи. Одно из них – отправленная Л. М. Драгомановой-Шишмановой статья для «Речи», которая показывает, насколько она, оказавшаяся в Болгарии волею судьбы, приняла близко к сердцу судьбу этой страны и ее народа. Статья шла вразрез с русскими общественными настроениями после лета 1913 г., но столь ярка, что стоит ее процитировать целиком, приведя в соответствие с современными нормами русского языка:

«Два полюса.

Ночь, экспресс мчится по ущельям Тирольских Альп. В купе невыносимо душно. Выхожу в проход и сажусь на узкое кондукторское местечко. Всего три дня как судьба на короткое время вырвала меня из водоворота переживаний, связанных с балканскими войнами и их страданиями. Наивно удивляешься, что кругом идет жизнь, чуждая этих ужасов: люди радуются и мучатся помимо восточного вопроса и всех его усложнений. Смотришь и жаждешь еще больше то же покоя, отдохновения. Но в душу молотком стучат слишком сильные впечатления целого года... Поезд летит, мелькают черные силуэты гор и деревень с острыми церквями. Движение убаюкивает... но вот входит из соседнего вагона вежливый молодой человек и спрашивает, слегка приподняв шляпу, по-французски, где салон ресторана: спереди или сзади? Завязывается разговор, банальный вагонный, о духоте, о тесноте. Вдруг на вопрос, откуда еду, отвечаю просто без задней мысли: «Из Софии» – «Из Софии??? Вы... болгарка?..» – «Да!» – «А я, я турок! Знаете, через несколько лет, мы все назад заберем: и Вас, и сербов, и греков!» – «Поздно, молодой человек. Вы сгнили. Нужно было думать об этом раньше, дать реформы вовремя, и вы все бы сохранили». Но мой собеседник вдруг приподнимая шляпу говорит: «Мадам, я шутил, извините: я серб из Белграда!» – «Серб!» Невольно отодвигаюсь, но стенка вагона не поддается всему движению назад моей души, тому *movement de repulsion**, которого не почувствовала при слове «турок». – «Я серб студент в X-ом университете. У меня есть дорогие товарищи болгары. Я жалею, *je regrette infiniment la dernière guerre***. Это несчастье, это несчастье... Я не знаю, как я с ними встречаюсь». – «Но верьте, лучше не встречайтесь... пока. Между вами пропасть.» – «Но я уважаю болгар. Я очень жалею... все ж таки... (с юношеской угрозой в голосе) вы увидите что будет через 3–4 года!» – «Что же будет?.. Мы три народа окажем болгарам... или балканский союз, или конец...» – «А вот как? Ну, а грекам вы доверяете?» – «Ну греки, оставим их, греков я не люблю!» – «В самом деле? А о румынах что вы скажете? О том что сделали румыны?» – С живостью своей расы и своих лет мой собеседник признает: «*Au cela, Madame c'était lâche****! Это было в нашу пользу – *mais c'était lâche.*» – «А Россия?» «*Peuf! Россия!* (презрительная гримаса вокруг рта) Знаете, я не люблю Россию. Конечно наш простой крестьянин очень благодарен ей, что она дала ему Македонию. Но Россию – *reuf* – Россию мы не любим!» – «Ну да, конечно, – думаю я, – вечный парадокс: та Болгария, в которой русский язык обязателен в школах, где каждый второй образованный человек говорит по-русски, где русская литература и наука разливаются по всей стране, где неправильное отношение России к чувствительным вопросам так горько, так болезненно отзывается во всех сердцах, была и остается для многих русских “неблагодарной Болгарией”. А Сербия, столь дорогая славянофильским сердцам, всегда бывшая совершенно чуждой всему русскому†, интеллигенция которой “не любит России”, кажется многим, благодаря ее истеричным крикам против Австрии, более достойной славянских симпатий. А ведь этот студент сказал мне правду – одну лишь правду: русских они не любят. Он болтает по душе с проезжей дамой, хвастается успехами со смешком торжества на губах. – «Ах, Madame, но как болгары с нами поступили!» – «Как так поступили? А что сделали вы в 1885 году?» – «*O alors nous avons été poussés par l'Aubriche!*****» – «И спасе-

* Движение отвращения.

** Я безмерно сожалею о минувшей войне.

*** В этом, Мадам, это подло.

† Еще отец мой М. Драгоманов говорил, что сербы в его время выписывали лишь 2 номера Вест[ника]. Европы, а болгары больше сотни, а все провинциальные дома питались «Нивой» (прим. Л. М. Драгомановой-Шишмановой).

**** В то время нас подталкивала Австрия.

ны Австрией!» – прибавляю я, – а теперь кто вас толкал?»* – «Но теперь болгары поступили с нами так некавалерски, так некавалерски!» – «Пожалуйста, не говорите о кавалерстве: у вас ведь убивая королев, швыряют их тела за окно, растоптав при этом». – «Oh! Cela c'est pour la patrie! C'est aussi pour la patrie»** – «Oh, bieu merci, cela promet! (Думаю с ужасом, что ожидает македонцев во имя этого лозунга «pour la patrie!») – «Да, ваши болгары хотели все забрать, а теперь Охрида, Битоля и Велес сербские и останутся на веки такими. Через пять лет в Македонии не будет ни одного болгарина?» – «И вы, образованный молодой человек, студент, этим хвастаетесь? Что вы сделаете с городами, как Охрида, где нет ни одного серба?» – «Да, конечно нет, потому что там хозяйничает уже 40 лет болгарский экзархат!» – «Ну послушайте, ведь я не какая-нибудь ничего не знающая европейка! Мне, болгарке, не говорите таких вещей! Ведь вы также хорошо, как и я, знаете, что сорок лет тому назад сербы и не думали ни о какой Македонии. Глаза их были обращены на Боснию и Герцеговину, т.е. туда, куда и следует. Более того, раз в знаменитом договоре были означены **беспорные** болгарские зоны с Охридом, Битолей и Велесом – значит лишь год тому назад Сербские политики признавали эти земли **беспорно болгарскими**, иначе б они были предателями своей родины» – «Как бы то ни было, через пять лет Македония будет сербской! Я не говорю что в Македонии совсем нет болгар! Ну en a il y en a!***» – «Oh bieu! Vous etes bieu gentil, je vous remercie****» – «Но через пять лет не будет ни одного. Так решил Господь!» – «Молодой человек, не вмешивайте бога в грязные человеческие дела. Через пять лет, если умрет Франц Йосиф, австрийцы заберут и Санджак, и Салоники, и многое другое. Австрия действует лишь наверняка» – «Через три года, madame, лишь через три года не будет Албании, и Сербия будет владеть Адриатикой. Мы готовимся, о, как мы готовимся, мы не теряем времени.» – «О, в этом я уверена: вы, братья, вы, союзники, **7 месяцев** до второй войны укрепляли камень за камнем против болгар всю границу, пока наши держали быка за рога на Чаталдже. Султан-тепе – гордо взятую у турок для вас нашими ополченцами македонцами, вы обратили в первоклассную крепость и посеяли овес, чтобы скрыть это. Семь месяцев тому назад, еще в прошлом году, вы предали нас, nieriez-vous*****?» – «Как, да это мы вам взяли Адрианополь! И зачем только Пашич (ругательство по адресу министра) послал вам наших. Зачем погубило там 3 тысячи сербов!» – «Да и 15 тысяч болгар зачем. Но послушайте, молодой человек. Вы заблуждаете всех в Европе. Но ведь мы с вами знаем, что вы не взяли Адрианополь и Шукри-Пашу. C'est baon pour des francais?» – «Что же вы скажете, Madame, что сербы совсем не брали Одрин?» – «Нет, сербы с болгарами вместе осаждали Одрин. Но ведь вы отлично знаете, что **взят** был **восточный** сектор.» – «Ах, этот восточный сектор! Он-то и погубил Болгарию. И зачем только Пашич послал туда наши войска. Да и вообще все преувеличено в болгарских победах. Всю войну с турками решила **Кумановская битва**.» – «Э, послушайте, за кого Вы меня принимаете? C'est bon pour les profanes. Читайте кого угодно из военных капациетов*****, всюду встретите одно и то же: Македонская турецкая армия была обречена на гибель между тремя врагами и отрезанная от базы!» – «Как? Турки были бы в Белграде в 5 дней и в Софии – в 3, если бы не Кумановская победа. К черту всех военных специалистов и их мнения! А Битольское сражение? **Первая битва во всей Мировой истории!** Так выразилась о ней вся attaches militaires*****» (Мой собеседник совершенно забыл, что он только что выразил презрение всем военным специалистам.) – Слушаю и думаю: «Никогда ни один болгарин, самый последний Бай Ганно⁵¹, не способен на подобное заслепленное самохвальство: первая битва в Мировой истории! Rien qui cela de luxe». – «Enfui, – говорю, – Куманово, c'est tres bien. Я не отрицаю серьезности этого сражения,

* Что вы делаете в Македонии? Насильно всех посербиваете. Мой муж видал черное от побоев тело болгарского архимандрита (прим. Л. М. Драгомановой-Шишмановой).

** О! Это для родины! Это также для родины!

*** Есть.

**** Вы очень добры, я вам благодарна.

***** Вы это отрицаете?

***** Болгаризм – авторитет, сведущий в деле человек.

***** Военные атташе.

но ведь вы знаете отлично, где были главные силы турецкие, а также что Кирклисе предшествовала Куманово. А что касается Македонии, то ею Вы подавитесь еще не раз, прежде чем проглотите. Маленьким государствам не позволено как большим народам <...>* sans gene** <...>*** чужую национальность. Такие способы могут удаваться Пруссии и России, да и то не так легко. Помните мое слово: На Македонии вы зубы себе сломаете, а Австрия у Вас за спиной.» – «Австрия? Ха, ха! Так знайте же, что если б Болгария была одна против нас, без Греции и Румынии на нашей стороне, она и тогда ничего не могла бы с нами сделать! Ничего! Но вообще: je regrette****. Я потерял на войне брата и как я встречу с моими товарищами болгарами?»

Нам больше нечего было друг другу сказать; мы были и остались на двух полусах, но студент не уходил, он вертелся вокруг меня, опираясь о стены вагона и окно. Я его притягивала. Для меня его присутствие было более чем тягость, но он не уходил, хотя видимо тоже волновался.

«Вас что-то грызет молодой человек». – «Что меня грызет?» – «Совесть Вас грызет». – «И не думает». – «А Македонией вы все ж таки подавитесь даже “pour la patrie”. А ваших camarades bulgares† оставьте пока в покое». И ушла в духоту моего купе.

Лидия Шишманова-Драгоманова. Женева. Ноябрь»⁵².

* * *

Как видим, профессор Шишманов с самого начала Первой балканской войны старался повлиять на русское общественное мнение, сначала дистанционно доказывая прогрессивный характер изгнания турок из Европы, затем же, когда возникли трения между союзниками, он прибыл лично заступиться за интересы своей родины. Но его ориентация на либеральную часть общества оказалась ошибочной – основная часть населения воспринимала войну как борьбу православных с «нехристью-турком» или славянства с германизмом⁵³, потому и логические построения Шишманова казались надуманными. Конфликт между Болгарией и Сербией показал и вовсе безрезультатность усилий на поле общественного мнения. Во время Первой мировой войны, когда возникла возможность пересмотра Бухарестского договора 1913 г. и передела Македонии, И. Шишманов отправился в вояж по скандинавским странам, где в общении с представителями различных государств пытался нащупать почву для удовлетворения болгарских претензий. Он вновь искал поддержки именно у «прогрессивных» представителей общества. В Россию же он на защиту болгарских интересов больше не приезжал – слишком изменились отношения между двумя странами.

¹ *Конева Р.* Иван Шишманов и обединена Европа. София, 2011. С. 19–22.

² *Илчев И.* Родината ми – права или не! Външнополитическа пропаганда на балканските страни 1821–1923. София, 1995. С. 113.

³ *Стаматов Л.* Записано и съхранено – застиналата кръв на времето // Шишманов И. Дневник / Подг. за печат И. Бурилкова, Ц. В. Билярски. София, 2003. С. 6.

⁴ *Конева Р.* Иван Шишманов и обединена Европа. С. 9

⁵ *Гечева К.* Иван Д. Шишманов. Биобиблиография. София, 2003.

⁶ *Илчев И.* Родината ми – права или не!... С. 349–350.

⁷ *Шишманов И.* Дневник / Подг. за печат И. Бурилкова, Ц. В. Билярски. София, 2003; См. также: *Дичев Б.* Писма на проф. Иван Шишманов до Щаба на Действащата армия (1917–1918 г.) // Летописи. 1994. С. 202–218.

⁸ *Конева Р.* Европейският и паневропейският културен оптимизъм на Иван Шишманов // Балканистичен форум. Кн.1–2–3. София, 2009. С. 288–307; *Конева Р.* Иван Шишманов и обединена Европа...; Проф. Иван Д. Шишманов – възрожденецът и европеецът / Съст. Г. Константинов. София, 2012.

* Слово неразборчиво.

** Бесцеремонно.

*** Слово неразборчиво.

**** Я сожалею.

† Товарищ-болгар.

- ⁹ *Троцкий Л.* Перед историческим рубежом. Балканы и Балканская война. СПб., 2011. С. 120, 213; *Табурно И. П.* О сербских битвах (впечатления очевидца войны сербов с турками 1912 г.). СПб., 1913. С. 125.
- ¹⁰ *Милюков П. Н.* Воспоминания (1859–1917). Нью-Йорк, 1955. С. 172.
- ¹¹ Государственный архив Российской Федерации (Далее – ГАРФ). Ф. 579. Оп. 1. Ед. хр. 6230. Л. 29.
- ¹² *Чириков Е. Н.* Поездка на Балканы. Заметки военного корреспондента. М., 1913.
- ¹³ ГАРФ. Ф. 579. Оп. 1. Ед. хр. 6230. Л. 27об.
- ¹⁴ Русские ведомости. 1912. 15 ноября.
- ¹⁵ Русские ведомости. 1912. 17 октября.
- ¹⁶ ГАРФ. Ф. 102. Оп. 121. 4-е делопроизводство. Ед. хр. 278. Л. 28об.
- ¹⁷ Там же. Ф. 579. Оп. 1. Ед. хр. 6230. Л. 29об–30.
- ¹⁸ Там же. Л. 38об.
- ¹⁹ Бобринский В. А. (1867–1927) – российский политик, один из лидеров неославистского движения, монархист.
- ²⁰ Бобчев С. С. (1853–1940) – болгарский политик, во время Балканских войн – посланник в Петербурге.
- ²¹ ГАРФ. Ф. 579. Оп. 1. Ед. хр. 6230. Л. 24.
- ²² *Воронкова И. Е.* Партия конституционных демократов о целях и текущих задачах балканской политики Российской империи начала XX века // Славяноведение. 2009. № 5. С. 25.
- ²³ ГАРФ. Ф. 579. Оп. 1. Ед. хр. 6230. Л. 35–36об.
- ²⁴ Русские ведомости. 1912. 15 ноября.
- ²⁵ ГАРФ. Ф. 579. Оп. 1. Ед. хр. 1785. Л. 21–23.
- ²⁶ Там же. Ед. хр. 6230. Л. 39.
- ²⁷ *Милюков П. Н.* Воспоминания (1859–1917). С. 121.
- ²⁸ Там же. С. 126–127.
- ²⁹ Видимо, Димитр Христов – министр земледелия и государственного имущества.
- ³⁰ Спалайкович М. И. – сербский дипломат, во время Балканских войн – посланник в Софии, затем и до 1919 г. – посланник в Петербурге (Петрограде).
- ³¹ ГАРФ. Ф. 579. Оп. 1. Ед. хр. 6230. Л. 40.
- ³² *Милюков П. Н.* Воспоминания (1859–1917). С. 126–127.
- ³³ Русские ведомости. 1913. 5 января.
- ³⁴ Об этом см.: *Гришина Р. П., Шемякин А. Л.* Судьба «балканских союзников» 1912–1913 годов. Взгляд из XXI столетия // Новая и новейшая история. 2013. № 4.; *Их же.* Трудный путь к европейской цивилизации: Сербия и Болгария в конце XIX – начале XX в. Приоритеты развития // Из истории Сербии и русско-сербских связей. 1812–1912–2012. М., 2014.
- ³⁵ Русские ведомости. 1913. 6 января
- ³⁶ *Шишманов И.* Дневник... С. 150.
- ³⁷ *Елджоров С.* Забравеният юбилей: 150 години от рождението на Александър Александрович Башмаков // Македонски преглед. Т. XXXII. 2009. № 4. С. 140.
- ³⁸ ГАРФ. Ф. 579. Оп. 1. Ед. хр. 6230. Л. 45–46об.
- ³⁹ Российский государственный архив литературы и искусств. Ф. 1019. Оп. 1. Ед. хр. 121. Л. 3.
- ⁴⁰ Там же. Ф. 1065. Оп. 5. Ед. хр. 1. Л. 59, 61–64.
- ⁴¹ Там же. Л. 65–67.
- ⁴² Сербско-болгарский спор за обладание Македонией. Оценка событий, предшествовавших сербо-болгарской войне 1913 года, в изложении заинтересованных сторон и членов общества. Приложение. Пг., 1915. С. 1–5.
- ⁴³ Там же. С. 9.
- ⁴⁴ *Ковалевский М. М.* Моя жизнь: воспоминания. М., 2005. С. 324.
- ⁴⁵ *Гусев Н.* Русский «фронт» борьбы за Македонию // Родина. 2014. № 6. С. 85; *Гусев Н.* Руски «фронт» борбе за Македонију: срби и бугари у Петербургу 1912–1913. године // Војноисторијски гласник. 2015. № 2. С. 91–93.
- ⁴⁶ Слава – обычай празднования дня семейного или родового святого, с приглашением близких и родственников.
- ⁴⁷ Сербско-болгарский спор... С. 69–81.
- ⁴⁸ Там же. С. 144.
- ⁴⁹ Там же. С. 149–160.
- ⁵⁰ Сербско-болгарский спор... Приложение. С. 11.
- ⁵¹ Сатирический персонаж болгарского писателя А. Константинова, в котором высмеивался тип самодовольного, но малообразованного болгарина.
- ⁵² ГАРФ. Ф. 579. Оп. 1. Ед. хр. 1785. Л. 9–17.
- ⁵³ *Гусев Н. С.* Первая Балканская война и русское общество // Славяноведение. 2015. № 5. С. 44–46.

КРАЯТ НА СТАРОТО И РАЖДАНЕТО НА НОВОТО БЪЛГАРСКО СЛАВЯНОФИЛСТВО В НАЧАЛОТО НА ВТОРАТА СВЕТОВНА ВОЙНА

Б. Петров

Петров Б. Краят на старото и раждането на новото българско славянофилство в началото на Втората световна война. Към началото на Втората световна война организираното славянофилско движение се представлява главно от Славянското благотворително дружество в България с председател проф. Стефан Бобчев. След неговата смърт през 1940 г. и промените в Европа новото ръководство на Дружеството подкрепя присъединяването на България към Трестранния пакт и прогерманската политика на правителството. В същото време в Съветския съюз Сталин реабилитира стария руски панславизъм и започва организираното и целенасоченото му лансиране, особено след германското нападение от 22 юни 1941 г., но под паравана на „ново славянско движение в борбата срещу фашизма“. Българските комунисти политемигранти в СССР начело с Георги Димитров възприемат безкритично възроденото от Сталин ново славянофилство и са неговите първи адепти. Те го включват в идеологическия си арсенал и го пропагандират активно през целия период на войната, а след завръщането си осъществяват преноса му на българска почва.

Ключови думи: славянофилство; Втора световна война; български комунисти.

Петров Б. Закат старото и рождение новото българско славянофилство в начале Второй мировой войны. К началу Второй мировой войны организованное славянофильское движение в Болгарии было представлено в основном Славянским благотворительным обществом под председательством проф. Стефана Бобчева. После его смерти в 1940 г. и произошедших в Европе перемен новое руководство Общества поддержало присоединение Болгарии к Тройственному пакту и пронемецкую политику правительства. В то же время в Советском Союзе Сталин реабилитировал старый русский панславизм; особенно этот процесс оживился после нападения Германии на СССР 22 июня 1941 г., но под ширмой «нового славянского движения в борьбе против фашизма». Болгарские коммунисты-эмигранты в СССР во главе с Георгием Димитровым некритично восприняли возрожденное Сталиным новое славянофилство и стали его последовательными адептами. Они включили его в свой идеологический арсенал и активно пропагандировали в течение всей войны, а после возвращения на родину перенесли его на болгарскую почву.

Ключевые слова: славянофилство; Вторая мировая война; болгарские коммунисты.

Petrov B. End of the old and birth of the new Bulgarian Slavophilism at the beginning of the World War II. By the beginning of World War II the organized Slavophile movement was represented mainly by the Slavic Charity Society in Bulgaria, chaired by prof. Stefan Bobchev. After his death in 1940 and the changes in Europe, the new Society leadership supported Bulgaria's accession to the Tripartite Pact and pro-German government policy. At the same time in the Soviet Union, Stalin rehabilitated the old Russian Pan-Slavism and launched its organized and purposeful promotion, especially after the German attack on June 22, 1941, but disguised as "a new Slavic movement in the struggle against fascism". Bulgarian communist political émigrés in the USSR, headed by Georgi Dimitrov, adopted uncritically the revived by Stalin new Slavophilism and became its first adepts. They included it in their ideological arsenal and popularized it actively throughout the war, and after their return transferred on Bulgarian soil.

Keywords: Slavophilism; World War II; Bulgarian Communists.

Историята на организираното славянофилско движение в България към началото на Втората световна война вече има зад гърба си натрупана през десетилетията богата история. То се представлява основно от Славянското благотворително дружество в България, създадено през 1899 г. от група руски възпитаници по подобие на Славянското благотворително дружество в Петербург¹. От 1903 до 1940 г. негов дългогодишен председател е Стефан Бобчев – юрист, публицист и деец на Народната партия. Този всеотдаен радетел на славянското единство за целия период на своето председателстване е душата и сърцето на Дружеството, венецът на чиито неуморни усилия се явява проведеният в София през 1910 г. Втори подготвителен всеславянски събор.

В настоятелството на Славянското благотворително дружеството в България през 1939 г. влизат: професор Стефан Бобчев – председател; подпредседатели – професор Борис Йоцов и Никола Станев; секретар – професор Михаил Минев. В състава на Дружеството развиват дейност още Научен институт, както и сдружения на писателите под председателството на Б. Йоцов, на художниците, на артистите, женска славянска група, група на младите и академическа група. Членската маса наброява общо 1000 души, от тях 42 са почетни живи членове (8 българи и 34 чужденци) – заслужили дейци на славянското дело, а също и 120 дописни членове².

До самото избухване на Втората световна война Бобчев и съидейниците му продължават да вярват в жизнеспособността на идеята за славянско единение и не се отказват от пропагандирането ѝ, въпреки разпокъсаността и избуялите антагонизми вътре в самия славянски свят. Противоречията в него се премълчават и затулват, а за така бленуването единство се говори в абстрактен и общ тон. С предимство се лансира темата за българо-руските връзки, получила силен тласък след установяването на дипломатически отношения между Царство България и СССР през 1934 г.³ Преките сблъсъци между славянските държави (Полша и Чехословакия, СССР и Полша) се възприемат тежко от българските славянофили, но те нямат друг избор, освен да се примирят с нерадостния за тях развой на събитията. В 1940 г. настоятелството на Славянското дружество с горчивина признава, че междуславянските връзки са разкъсани – спира обменът на издания, а взаимните посещения стават невъзможни. Въпреки всичко обаче то, най-вече в лицето на Бобчев, все още поддържа линията за развитие на добри отношения между България и СССР⁴.

Отношението на Дружеството към Съветския съюз, изразявано на страниците на изданията му след началото на войната, остава неутрално и безкритично, в доста случаи дори добронамерено. Печатаните публикации засягат преди всичко постиженията на съветската власт във вида, в който тя ги представя и иска да бъдат възприемани в чужбина. В новата политическа конфигурация, настъпила в началото на войната и по-конкретно в контекста на топлите германско-съветски отношения, на някои от ръководните дейци на Дружеството все още им се привиждат възможности за някакво мнимо славянско обединение, пък макар и било то под егидата на тоталитарните държави. В статията си „Нови изгледи за славяните“, публикувана през пролетта на 1940 г., Никола Станев казва: „Сега вестниците пишат, че се приготвява изграждането на един спасителен триъгълник Москва – Берлин – Рим. В този триъгълник се включват и трите големи раси: славянската, германската и латинската. Като се изключат малките чужди народи, в триъгълника ще влязат 192 милиона чисти славяни (източни 140 милиона, западни 32 милиона и южни 20 милиона), 82 милиона германци и 42 милиона италианци, към всичко 316 милиона човешки същества“⁵. Това, че на една голяма част от тези „същества“, съгласно нацистката антиславянска доктрина, им е отказано правото да бъдат такива, остава извън вниманието на автора.

В същото време обаче започват да извисяват глас и хора, чиито възгледи се отклоняват рязко от дотогавашната позиция за приятелство със СССР. Във фундаментална обзорна и аналитична студия, писана някъде през 1940 г., професор Йоцов още тогава предвижда евентуалната употреба на славянската идея от страна на съветската власт в опитите ѝ за вдигане на световна революция: „Русия заявява, че тя е не само славянска държава, тя има свои жизнени интереси и, следвайки повелите на своя социалистически реализъм, ще върши своя държавна политика. Смешно ще бъде да се говори за славянско братство и единение. По моста на тая идея тя би предпочела да проведе своя строй и ред. И ако славяните стигнат до обединение под нейния чук и сърп, тя ще го приеме като етап от бленуваната от нея световна съветска революция“⁶. Йоцов гледа съвсем прагматично, без излишна сантименталност и ирационална наивност на изникналите в този исторически момент предизвикателства пред България: „Наивно би било да се иска българската народностна политика да има на всяка цена славянска насока, да се движи в своите замисли и деяния от идеята за славянска взаимност, от един или друг панславизъм... В политиката на една нация се изразяват насоки и домогвания от върховна жизнена необходимост. В нейната основа лежи свещеният народностен егоизъм. И България, като славянска страна, що се отнася до нейните законни, осветени от историята ѝ, от географията и икономиката ѝ права и интереси. Нейната политика, както политиката на която и да е страна, не може

да не бъде реалистична и егоистична. Държавата и нацията стоят над всичко. Славянски романтизъм или утопизъм, от каквато и проба да е, може да бъде източник на гибел. Само националната идея може да даде сила и съдържание на такава политика⁷.

През септември 1940 г. почива неуморният дългогодишен председател на Дружество-то проф. Бобчев. Той е централната фигура, която с натрупания през годините авторитет успява някак си да удържа споменатата линия на добро отношение към съветска Русия. На свое събрание, проведено на 2 март 1941 г., Славянското дружество избира свое нова настоятелство. За председател е избран Никола Станев, с подпредседатели Борис Йоцов и Любен Данаилов. Едновременно с това първият е избран и за главен редактор на изданията на Дружеството и застава начело на така наречения Редакционен сбор⁸. Смъртта на Бобчев, довела до смяната на настоятелството ден след присъединяването на страната към Тристранния пакт, и ситуацията в Европа представляват субективният и обективният фактор за пълната промяна на курса на Дружеството. На преден план вече се изтъкват единствено националните интереси на България, а химеричното славянско единение минава в забрава. Всъщност, реално погледнато, другояче не би могло и да бъде. Вариантът за някакво друго алтернативно поведение в новата среда би бил просто утопичен. Друг е въпросът, че надеждите си за осъществяване на българското национално обединение тези убедени славянофили възлагат на заклетия враг на славянството Хитлер. Разгромът и окупацията на Югославия през април 1941 г. не будят у тях естественото братско чувство на състрадание и съпричастност, а само още по-силна възхита пред „гениалността“ на фюрера – единствения, способен да удовлетвори българските териториални претенции. В своя уводна статия в „Славянски вестн“ Станев пише: „Както и друг път в историята, така и сега, трябва да се яви велик, гениален човек, вдъхновен вожд, достоен за спасителен подвиг. Такъв спасител на потиснатото човечество даде германският народ в лицето на *Адолф Хитлер*. Той разпали духовните сили на Германия, обедини разкъсаните части на своя народ, съумя да подбере талантиливи сподвижници, дисциплинира и въоръжи народните сили по начин, който не можах да съзря и да проумеят неговите противници в Англия, Франция, Полша, Югославия и Гърция. Така той в един въоръжен устрем и къс срок срази враговете... Балканският полуостров днес изцяло се намира не в ръцете на завоевател, а на реформатор. Положенените от него начало за ново международно право, за нова уредба на балканските народи отговарят на законните копнежи и идеали на Балканите“⁹.

Впоследствие излизащият още известно време „Славянски вестн“ се включва в общия хор на официозните издания, а разглеждането на славянската тема се изчерпва с кратки хроники за окупираните славянски държави и най-вече за германските военни успехи във войната срещу Съветския съюз. След като последните секват, сводките от Източния фронт намаляват и се налага почти изцяло културно-просветната проблематика с акцент върху историческото минало на новоприсъединените земи. Дружеството се превръща просто в още една казионна проправителствена организация, дейността му заливява, докато накрая замира съвсем.

Легалните основи на организираното русофилско движение в България от нов тип се полагат след преврата на 19 май 1934 г. и възстановяването на дипломатическите отношения между СССР и България. След присъединяването на България към Тристранния пакт министърът на вътрешните работи разпуска Управителния съвет и назначава ръководство, съставено от професорите Стоян Белинов, Георги Бончев и Дончо Костов. В края на юни 1941 г. Българо-съветското дружество (заедно с филиалите му св траната) е забранено официално¹⁰. По този начин всякакви легални русофилски прояви в България са преустановени по един противоестествен и насилствен начин. От възникналия вакуум и глад за изяви на симпатии към руския народ се възползват по блестящ начин българските комунисти. Изповядваното от тях в този момент славянофилство, доколкото го има, е вторично и производно на русофилството им (което обаче не предполага обич към царска Русия, а само към СССР) и се определя от съветската идеология и политика спрямо останалите славянски държави.

Безславният завършек на Славянското благотворително дружество в България не слага веднъж завинаги край на организираното славянско движение в страната – просто към този момент то се изчерпва откъм съдържание и водещи негови дейци, колкото и парадоксално да е това, заемат прогермански позиции. В крайна сметка то губи самия

смисъл на съществуването си и е обречено на изчезване. Освен Славянското благотворително дружество и Българо-съветското дружество, по време на войната прекратяват дейността си и дружество „Славянска беседа“, Българо-югославското дружество, Българо-полското дружество и дружеството „Българо-чехословашка взаимност“. Залезът на традиционното българско славянофилство обаче не означава ни най-малко заличаване на славянофилските чувства (разбирани вече преди всичко като проруски) в определени среди на българското общество. Политическата и военната конюнктура донякъде ги тушират и възпрепятстват откритата им изява, но същата тази конюнктура е способна, при настъпили в нея изменения, да ги галванизира и издигне до нови висоти. Това е обяснението защо не след дълго време славянското движение отново ще бъде разпалено на българска земя, но при съвсем други условия и от други хора, които са се запознали с идеята за славянската заедност другаде, но ще я употребяват активно и ще я въздигнат в ранг на почти държавна идеология. Претърпяната метаморфоза не е изолирано българско явление, а е следствие от по-широкообхватни наднационални процеси, в които е въвлечен целият славянски свят.

* * *

По-пълното разбиране на политическата употреба на възродената от Сталин славянска идея изисква да се каже, че до нея не се прибегва случайно и импровизирано и че тя се възприема постепенно, с течение на времето, докато най-накрая се хармонизира с официалната болшевишка идеология. За по-добро изясняване на нейното внедряване редно би било да се кажат няколко по-обща думи и за метаморфозите на идеята за световна пролетарска революция в същата тази идеология.

До края на живота си Ленин изразява убеденост в неизбежността на световната революция – нещо, което би могло да се проследи в работите му, писани след октомври 1917 г. Сталин не изоставя напълно тази идея, но не се придържа към ленинския ѝ вариант. Той си представя световната революция като процес, който се разпространява от Съветския съюз към страните, които благодарение на географската си близост биха могли да се превърнат в съставни части от „социалистическото обкръжение“ на СССР. По този начин главна ударна сила на тази бъдеща революция Сталин вижда не във въстаналия световен пролетариат, а в Червената армия. Така към началото на 1930-те години идеята за световна революция, без да е изоставена, минава в сянка, защото изглежда вече доста отвлечена и отдалечена във времето. Възприема се по-достъпната за пропагандиране теория за постоянната военна заплаха от страна на капиталистическото обкръжение. Тя се превръща в мобилизираща идеологическа сила, необходима за строителството на социализма и активизираща чувството за самосъхранение на съветските хора¹¹.

По това време се ражда понятието „съветски патриотизъм“, който признава ценности, създадени в предреволюционна Русия. Идеята за патриотизма е необходима на съветския елит, защото дългоочакваната световна революция не се случва. Освен това, докато през 1920-те години доминира идеята за равенство между всички съветски народи, то през 30-те години на XX век руският народ се сдобива със статут на пръв между равни или, както започват да го наричат, „големият брат“ в семейството на народите на СССР. Още в началото на това десетилетие Сталин започва да внедрява в общественото съзнание и партийната идеология култ към руски исторически герои – отначало към Петър I, а впоследствие към Александър Невски, Иван IV, Кузма Минин, Дмитрий Пожарски, Михаил Кутузов и други. В края на това десетилетие партийните и държавни ръководители достигат естествено до идеята за възможен съюз на славянските държави срещу настъплението на нацистка Германия в Европа и в този политически контекст се заинтересуват от панславизма като възможност, предполагаща едно славянско обединение¹².

На този етап обаче оползотворяването на славянската идея като цяло, с оглед на съветско-германската дружба по това време, все още не е на дневен ред и тя остава незадействана във външнополитически план. Пълномащабното ѝ активизиране и експлоатация идват след германското нападение срещу СССР от 22 юни 1941 г., когато много скоро след това тя е официално извадена на бял свят и се започва интензивното ѝ лансиране. До този момент обаче тя се поощрява плахо и не се извежда на преден план нито пропагандно, нито политически. Една от основните причини за това е, че германският съюзник вече е

извършил непровокирана агресия срещу три славянски държави – Полша, Чехословакия и Югославия. Нещо повече – СССР е съучастник в агресията и последвалото разчленяване на Полша чрез присъединяване на части от източните ѝ области към съответните съветски републики Украйна и Белорусия¹³.

За това как съветското ръководство и лично Сталин се отнасят вече към национализма и интернационализма, можем да разберем от едно вписване в дневника на тогавашния Генерален секретар на Коминтерна Георги Димитров, направено в самото навечерие на войната, 12 май 1941 г., след съвещание при главния идеолог на болшевишката партия Андрей Жданов по повод първоначалното намерение на Сталин да разпусне международната комунистическа организация. То е буквално следното: „Трябва да се развива идеята за **съчетаване** на здравия, правилно разбран национализъм с пролетарския интернационализъм. Пролетарският интер[ационализъм] трябва да се опира на този национализъм в отделните страни. (Др. Ст[алин] разясняваше, че между правилния национализъм и пролетарския интернационал[изъм] няма и не може да има противоречие. Безродният космополитизъм, отричащ националните чувства, идеята за родината, няма нищо общо с пролет[арския] интернац[ионализъм]. Този космополитизъм подготвя почва за вербуване на шпиони, агенти на врага)¹⁴.

Германското нападение срещу СССР от 22 юни 1941 г. отлага решението за разпускането на Коминтерна и поставя редица нови задачи за изпълнение пред организацията като цяло и пред Генералния ѝ секретар в частност. Още същия ден, в 7 ч. сутринта, последният е извикан при Сталин, който дава указания за работа в новосъздадените условия. Компартиите са длъжни да разгръщат движение в защита на СССР по места и да не поставят въпроса за социалистическа революция. Съветският вожд заявява, че съветският народ води Отечествена война и че сега основният въпрос е този за разгрома на фашизма¹⁵.

Българската компартия през 1930-те години е една от най-активните секции на Коминтерна. Този факт се обяснява с това, че след разгрома на Септемврийското въстание от 1923 г. в Съветския съюз се прехвърлят много политемигранти, повечето от които приемат съветско гражданство. От 1930 до 1944 г. в Москва се намира Задграничното бюро на БРП начело с Георги Димитров и Васил Коларов. След като през 1935 г. Димитров е наложен за Генерален секретар на Коминтерна, на практика партийното ръководството и това на международната комунистическа организация до известна степен се сливат. Затова и ролята на Коминтерна при формирането на тактиката на българските комунисти е определяща¹⁶. Още в деня на германското нападение Димитров изпраща в ЦК на БРП радиograma, в която отправя предупреждението: „Имайте предвид, че на този етап става дума за освобождение на народите от фашистко поробване, а не за социалистическа революция“¹⁷.

Плахото и все още ненатрапчиво към този момент лансиране на идеята за славянско единство потвърждава де факто и директивите, които Коминтернът изпраща до комунистическите партии на славянските държави след германското нападение срещу СССР. Класово-партийните задачи са свалени от дневния ред и са отложени за по-добри времена, а на преден план се изтъкват националноосвободителните такива. Идеята за славянско единение се синхронизира много добре с новия съветски курс и при всички случаи се радва на по-голяма популярност, отколкото тяснопартийната пропаганда, която би могла да разчита на един по-ограничен прием.

След всичко изнесено дотук, не бива да буди удивление обстоятелството, че войната, сполетяла Съветския съюз, се възприема от кремълския елит като национална, а не като социално-класова. За доказателство може да се приеме и знаменитата реч на Сталин от 3 юли 1941 г., в която той освен обичайното обръщение „другари и граждани“ употребява още и нетипичното за времето „братя и сестри“¹⁸. Съветският вожд, в тежката атмосфера на военните поражения на Червената армия, се вижда принуден да прибегне до галванизиция на традиционния и изпитан във времето руски национализъм. Това пък от своя страна неизбежно предполага и възраждане, макар и под нова форма, на вървящото заедно с него руско славянофилство.

В самия край на същия този месец юли 1941 г. изявените съветски слависти и българисти академик Николай Державин и професор Евгений Волков изпращат своя докладна записка до Държавния комитет за отбрана с предложение за създаване на международно

бюро в помощ на борбата на славянските народи за освобождение от фашистко иго. В същност си то лансира идеята СССР да застане начело на славянските народи и да създаде мощна опора „против фашизма и възможните в бъдеще негови наследници“. Тази идея е на практика външнополитическа програма, предвидена не само за времето на войната, но и за след това. От друга страна, планът за обединение на славянските народи със СССР против Германия е фактическа форма на панславизъм. Съществува вероятност старият панславист Державин да е възпроизвел в тази записка собствените си възгледи от дореволюционната епоха. Освен това е напълно възможно някакви проекти за създаване на връзки със славянските народи под окупация да са назрели от по-рано и докладната записка да е била поръчана „отгоре“. Предположението се подкрепя от факта, че само 12 дни след нейното написване, на 10 и 11 август, в Москва се свиква и провежда Всеславянски митинг¹⁹.

Дълго време в съветската литература инициативата за свикването на този митинг беше приписвана на съветски културни и обществени дейци и представители на славянската политическа емиграция в СССР. Въсъщност това твърдение не отговаря на истината и то е лесно оборимо с оглед характера на управляващия тогава в СССР режим. Инициативата за митинга идва от Съветското информационно бюро (Совинформбюро), главният информационен център на СССР, създаден още в първите дни след 22 юни 1941 г., който в годините на войната има пълен монопол и контрол върху всички средства за масова информация в страната. За негов началник е определен Александър Щербаков, кандидат член на Политбюро на ВКП(б), първи секретар на Московския градски и областен комитети на ВКП(б), а също и началник на Главното политическо управление на Червената армия. За заместник му е назначен Соломон Лозовски, бивш генерален секретар на Профинтерна и заместник на Вячеслав Молотов в Комисариата за външните работи на СССР²⁰.

На 31 юли 1941 г. отговорният ръководител на Телеграфната агенция на Съветския съюз (ТАСС), влизаща в състава на Совинформбюро, Яков Хавинсон предлага на вниманието на Щербаков и Лозовски конкретен план с мероприятия за разгръщане на славянското движение, предвиждащ, наред с всичко друго, и провеждането на масов радиомитинг, който да се транслира широко в чужбина, под лозунга „Славяните са единни в борбата с немския фашизъм“. Предложението на Хавинсон е прието, и на писателя Александър Фадеев, председател на Съюза на съветските писатели и завеждащ литературната секция към Совинформбюро, е поръчано да изготви списъка с участниците. За български представители са определени Александър Стоянов, „близко стоящ до партията“ лекар, и Светослав Колев, член на ВКП(б), запасен офицер от българската армия. Димитър Влахов е описан като македонец, журналист, известен обществен деец, научен работник в Института за световно стопанство и световна политика, комунист²¹.

В подготовката за провеждането на предвидения Всеславянски радиомитинг са привлечени и структурите на Коминтерна, и самият Георги Димитров. На 2 август той отбелязва в дневника си: „Съвещание за **изявления** по **радиото** на представители на славянските народи и обръщение за славянска солидарност и обща борба срещу германския фашизъм“²². В оставащите до откриването на мероприятиято дни Димитров лично се ангажира с предварителното изготвяне на обръщението, предвидено за приемане от форума, и с преглеждането на проектите за изказвания на участниците, включително тези на Стоянов и Влахов²³.

Главен оратор на Всеславянския митинг от съветска страна е писателят Алексей Толстой. Значителни фрагменти от неговата реч съвпадат със заключителния документ на форума, което подсказва, че той е бил запознат предварително с неговото съдържание. В резолюцията са изведени целите и принципите на славянското единение, с акцент върху равнопоставеността на народите²⁴. От името на българската политемиграция се изказва доктор Александър Стоянов²⁵. В речта си пред делегатите той, между другото, заявява: „Прилагайки правилото „разделяй и владей“, Хитлер изкуствено насажда вражда сред славянските народи, използвайки за тази цел гнусните предатели изменници на народа във всяка страна. Той насъсква едни славянски народи срещу други. Той им натрапва за „вождове“ разни предатели и изменници. В нашата България се намериха такива продажни елементи и изменници, отказали се от своя произход и тласкащи българския народ по пътя на окончателното политическо и културно робство“²⁶. След тази констатация оратор-

рът напада българските управляващи, които игнорирали волята на народа за сключване на договор за взаимопомощ със СССР и поканили в страната германските войски, помагйки на Хитлер да нападне в гръб Югославия. Сега същите тези управляващи тикали българския народ към война с освободителката си Русия. В заключението на изказването си Стоянов пламенно призовава: „Синовете и дъщерите на българския народ трябва да застанат в първите редици на тази трудна, но славна борба за свободата и независимостта на българския народ, за свободата и независимостта на всички славянски народи. Става дума за бъдещето на българския народ, за бъдещето на славянските народи, за бъдещето на цялото цивилизовано човечество“²⁷.

Провеждащият се митинг и съпътстващата го широка пропагандна кампания привличат вниманието на българската легация в Москва и пълномощният министър Иван Стаменов надлежно информира София за събитието. След първия ден от работата на митинга той донася: „Кампанията за обединение на славянските народи против Германия продължава усилено. Германската опасност за славянството е гвоздеят на съветската пропаганда. Вчера се състоя всеславянски митинг, открит от писателя Толстой. Изказалите се представители – всички комунисти – българи, македонци, поляци, чехи, хървати, словенци, сърби и черногорци. Толстой призова славяните за обща борба против хитлеристката опасност, като заяви, че в обединените усилия на славянските народи СССР не се ръководи от реакционен, дълбоко враждебен на националното развитие на народите панславизъм, а от желанието да се гарантира свободното и самостоятелно развитие на всяка славянска държава. От името на българите говори д-р А. Стоянов, макар и установен от дълго време в Москва. Според сведения на легацията той е родом от София и има там майка и братя“²⁸.

След като предава подробно съдържанието на изказването на Стоянов, Стаменов информира София и за речта на Димитър Влахов, който се явява представител на македонския народ, отделен от българския. На другия ден той допълва информацията за проявата: „Всеславянският митинг завърши снощи с призив за обединение на славянските народи на базата на равенството в общата борба против техния смъртен враг Германия. Позивът носи подписа на „представители“ на славянските народи, в това число Стоянов и Влахов; посочва частта на Полша, Чехословакия, Югославия, „разбойнически поделени между германския, италианския и унгарския фашизъм, на България, „продадена на Хитлер от управляващата изменническа клика“, народът на която е насилствено тласкан към война с неговите братя славяни, жестоко тероризиран и ограбван от германците; и подканя славяните към саботаж, палежи, всякакви разрушения и унищожения и партизанска война“²⁹.

Провеждането на митинга е широко отразено на страниците на съветския печат, преди всичко на тези на „Правда“, и продължава да присъства там известно време след края му. Славянската тема се подхваща и се озвучава за българската аудитория в емисиите на създадената месец след началото на войната радиостанция „Христо Ботев“. Тяхното съдържание е дело на най-изявените представители на българската политическа емиграция в СССР – Вълко Червенков, Васил Коларов, Станке Димитров (Марек), Светослав Колев, Карло Луканов и Георги Димитров. Още на 6 август радиостанцията излъчва обръщенията на Димитров (Марек), Коларов и Червенков, озаглавени съответно: „Да живее славянското единство“, „Какво ни учи съюзът с Германия през Първата световна война“ и „За ново опълчение и нови опълченци против хитлеристкото иго“³⁰. На 11 август Коларов излиза с материала „Потурнаците и славянството“, в който наред с останалото казва: „Славянството – това е многомилionenната героична руска Червена армия, която нанася все по-жестоки удари на хитлеровите хунски пълчища; славянството — това са борещите се за своята свобода поляци, чехи, сърби, черногорци, словенци, хървати, българи и др., които разстройват тила на Хитлер и изтощават неговата нападателна сила. Славянството днес е в първите редове на борбата срещу кръвожадния хитлеризъм и то, заедно с другите свободолубиви народи – негови съюзници, ще избави човечеството от фашистката напасть“³¹. Коментари от този род във възхвала на борбата на славянските народи и най-вече на СССР (често пъти назоваван Русия или съветска Русия) ще продължават да бъдат транслирани за България.

В същото време Георги Димитров дава указания на комунистите в България за популяризиране сред населението на новото славянско движение. В този смисъл на 19 август

той изпраща шифрована телеграма с инструкции до секретаря и члена на Политбюро на партията Антон Иванов за разпространение на материалите от Всеславянския митинг в Москва. В тях се казва: „Необходимо е да се разпространи в страната, но не от името на партията, възванието на Всеславянския комитет в Москва и речта на Стоянов. Вие сте длъжни да поставите пред себе си задачата да няма нито един българин, който да не е бил запознат с този документ. Трябва да се разгърне всякакъв род обществено-организационна масова кампания в полза на славянското единство в духа на възванието. Трябва да се свържете по този повод със старите славянофили-професори и обществени дейци и да се използват всички легални възможности. Целесъобразно е създаването на славянски братства без разлика на политическите убеждения за разпространяване идеите на всеславянското единство против кървавия германски пангерманизъм. Потвърдете получаването. Информирайте за предприетите мерки“⁴³².

Българските комунисти се вслушват в пристигащите от Москва инструкции и се заемат веднага с тяхното изпълнение на място. Това става видно от позива на ЦК на БРП от втората половина на август към българските граждани против въвличането на страната във войната срещу СССР. В края на документа, след призивите за действие, се казва още: „Нашето място е във *великото семейство на славянските народи*, в редовете на всеславянския фронт против германския фашизъм. *Нашето спасение е в общата борба на всички свободолюбиви народи против фашизма*. Да живее СССР и неговата неминуема победа! *Да живее борческото единство на славянските народи! Да живее борбата за изгонване на фашистките орди от България, за освобождение от кървавото фашистко иго!*“⁴³³.

Десет дни след получаване на указанията от Димитров Иванов се отчита в Москва за стореното: „По славянската акция: сами провеждаме акция. Възванието и речите на Стоянов и Толстой разпространяваме широко. Обхождаме всички среди и отделни дружества и лица, стремим се да създадем от тях съответен легален орган. В села и предприятия организираме летящи митинги и резолюции за солидарност. След съобщението ти даваме размах на акцията“⁴³⁴.

Очевидно тази акция не е кампанийна и краткосрочна, а заляга плътно в пропагандния инструментариум на местните български комунисти. Те доразработват темата и разширяват съдържанието ѝ с елементи, взети като че ли от по-мощните съветски идеологически постановки. В друг позив на ЦК на БРП, писан по всяка вероятност в началото на септември 1941 г., виждането на Хитлер за участието на славянските народи, включително и на българския, се извежда в по-теоретичен вид: „Хитлеровска Германия е смъртен враг на славянството. Нашият народ трябва добре да знае и да не забравя какво говори за него Хитлер и каква участ му готви. Във фашисткото евангелие, книгата на Хитлер „Моята борба“, се казва буквално следното: „Ако ние искаме да създадем нашата велика германска империя, ние преди всичко трябва да изместим и изтребим славянските народи – русите, поляците, чехите, словаците, сърбите, *българите*, украинците, белорусите. Ние нямаме никакво основание да не направим това. За изпълнението на тази задача – пише Хитлер – аз няма да се поколебая да пожертвувам 2–3 милиона немци. Нашата мисия е да подчиним другите народи. Германският народ е призван да създаде в света новата класа на господарите“. Хитлер иска с огън и меч да зароби и изтреби цели народи. Особено мрази той славянските народи начело с великия руски народ. В числото на подлежащите на заробване и изстребване той включва и нас българите. Има ли по-голям позор за нас, българите, да поддържа най-злите си врагове, да ги посрещаме и търпим на българска земя, да ги оставим да използват нашите богатства за своите престъпни цели, да им помагаме да оковат във вериги и задушат завинаги и нашия народ?“⁴³⁵.

Полицейски източници разкриват, че в някои от позивите си комунистите се позовават пряко на предаванията на радиостанция „Христо Ботев“. В един от тях, разпространяван в Пазарджик, се цитира дословно прочетеният на 6 август от Станке Димитров материал „Да живее славянското единство“, започващ с думите: „Пред нашите очи се ражда нова европейска сила – блокът на славянските държави“⁴³⁶.

В обобщение на казаното дотук, може с увереност да се приеме твърдението, че българските ръководни партийни дейци – както тези в СССР, така и намиращите се в страната, възприемат присърце възроденото от съветския партийен апарат ново славянско движение и се заемат с активното му популяризиране в България. На този етап, поради обективните

трудности и стеснените канали за въздействие, това става доста трудно, но въпреки всичко призивите и лозунгите, идващи от Москва, все някак си си проправят път и достигат, макар и по всичко да изглежда в ограничен мащаб, до българския си адресат. Въмъкването на темата за славянското единство в активната комунистическа пропаганда по нареждане отвън се осъществява по два начина – пряк и непряк. Първият от тях представляват директните предавания на радиостанция „Христо Ботев“, а вторият – по-опосредстваното разпространение на различни по форма агитационни материали.

Както беше споменато по-рано, пропагандните внушения от този род са призвани да обслужват взетата на въоръжение от комунистите тактика за изграждане на народноосвободителни фронтове – както в окупираните, така и в сателитните на нацистка Германия държави. Но това остава скрито за широката общественост, взаимосвързаността между двете неща не се афишира открито и може да бъде проследена единствено от малцината посветени в пристигащите от Москва инструкции. Заложена цел е двуяка – от една страна, прозира стремежът за привличане на повече некомунистически елементи, а от друга – разкрасяване образа на Съветския съюз в чужбина. Новото славянофилство не е спонтанна инициатива отдолу, събудена отново за живот от славянските народи, а обмислен и спуснат за изпълнение от ЦК на ВКП(б) проект, лансиран – и това следва да се има предвид – след неблагоприятията по фронтовете, споходили СССР в началните месеци на войната. Той се явява логично следствие от замяната в предвоенния период на nihilистичния и космополитен Ленинов интернационален комунизъм с патриотичния и руски Сталинов национален болшевиизъм.

Пряк резултат от провеждането на Всеславянския радиомитинг е последвалото учредяване на постоянен координационен център за работа със славянските народи – Всеславянският комитет. Той обаче не започва да изпълнява веднага вменените му от ръководителите на съветската пропаганда функции, главно заради напрегнатата ситуация по фронтовете, а кадровият му подбор започва от горе надолу. Още в средата на август Щербаков, в присъствието на бившия посланик в България и заместник ръководител на ТАСС Анатолий Лаврентиев, връчва на генерал-лейтенанта от инженерните войски Александър Гундоров заповед за назначаването му за председател на Комитета. На практика обаче последният, поради неотложните си служебни задължения, поема длъжността едва през декември 1941 г.³⁷ Към работата по основаването на Всеславянския комитет е привлечен и апаратът на Коминтерна, от който се очаква да следва плътно възприетата от Совинформбюро линия³⁸.

Формалното основаване на Комитета, съгласно протокола от учредителното му събрание, става на 5 октомври 1941 г., но поради германското настъпление към Москва той не може да започне работа. Част от неговите членове, заедно със Совинформбюро, се евакуира в Куйбишев. Едва на 30 март 1942 г., и то в отсъствие на мнозина от активистите на славянското движение, се провежда пленум на Всеславянския комитет, на който се взема решение за организиране през април на втори Всеславянски митинг.

По същото време, когато се полагат организационните основи на Всеславянския комитет, предприетите от местните комунисти в България пропагандни акции в посока на славянската солидарност очевидно дават резултат и това не остава незабелязано от органите на сигурността. В доклад на Отделение „А“ на Държавна сигурност от края на 1941 г. за дейността на комунистите в България и за борбата на Отделението срещу тях се констатира, че сред темите на пропагандата им е и: „Да се издигнат панславистични лозунги, за да се бие върху славянското чувство на българския народ. Тази позиция партията реши особено силно да поддържа след „Славянския митинг“, който болшевиките инсценираха в Москва“³⁹. В разпространявани позиви се агитира против Германия в полза на славянството и в надписи по стените се издига лозунгът „Да живее единният славянски фронт“⁴⁰.

* * *

Възроденото от Кремъл ново славянофилство се възприема безкритично и се включва в пропагандния арсенал на българските комунисти емигранти в Съветския съюз, които начело с Димитров се оказват неговите първи адепти. Те са тези, които популяризират съветската версия на славянската идея усилено оттам, а при завръщането си осъществяват преноса ѝ на българска почва. Трансферът на тази реанимирана в нови условия идея не

се натъква на никакви пречки, при това той е допълнително улеснен и ускорен от съветското военно и политическо присъствие в България и от заварените отприщени симпатии, потискани в последните години. Налице са всички благоприятни предпоставки за триумфалното ѝ масовизиране и внедряване в обществения и културния живот на страната. И българските комунисти се възползват успешно от откритата им се възможност. Те яхват славянофилските настроения, които схващат преди всичко като проруски/съветски и ги експлоатират в максимална степен, отнемайки възможността за изява в това отношение на коалиционните си партньори от Отечествения фронт.

Само три дни след Деветосептемврийския преврат, на 12 септември 1944 г., в София се създава Славянският комитет в България. Той е замислен като идейно-ръководен и координиращ център за всички славянски инициативи в страната и в това отношение е призван да централизира и обедини усилията на съществуващите обществени славянски организации, които стават негови колективни членове. В свое писмо от 26 септември 1944 г. новосъздаденият Комитет уведомява Гундоров за учредяването си и поставя искане за снабдяване с литература, инструкции, устав, евентуална програма за международна работа и т.н.⁴¹ По този начин той се поставя на разположение на московския Всеславянски комитет и на практика действа като негово българско подразделение.

Славянският комитет в България е замислен като идейно-ръководен и координиращ център за всички славянски инициативи в страната. В това отношение той е призван да централизира и обедини усилията на съществуващите обществени славянски организации, които стават негови колективни членове. Към този момент това са: Българо-съветското дружество, Българо-полското дружество, Българо-югославското дружество, Славянското дружество, Българо-чехословашката взаимност и читалище „Славянска беседа“. Техни представители влизат в ръководните органи на комитета – президиума и пленума. Освен тях в ръководството са привлечени представители на обществено-културни институции, на Националния комитет на Отечествения фронт и съставлящите го политически партии, Съюза на писателите, Съюза на артистите, Съюза на журналистите, Дружеството на композиторите и музикантите, Българския народен женски съюз, Съюза на художниците, Министерството на войната – Културен отдел, Общия работнически профсъюз и други⁴².

Захранването на пропагандния апарат с материали по славянската тематика се извършва безпрепятствено чрез директен внос от Съветския съюз. Кулминация на трескавата дейност по пропагандирането и внедряването на славянската идея от страна на отечественофронтовската власт се явява проведеният в началото на март 1945 г. в София Славянски събор⁴³. Зад емоционалната и празничната му страна обаче прозират чисто прагматични интереси. В този момент България не разполага с необходимия набор от дипломатически средства, с които да осъществи дипломатически пробив за излизане от международната изолация. Най-подходяща, ако не и единствена за това, възможност се открива именно чрез инструментализацията на идеята за славянско единство.

Съживена в идеологическите лаборатории на Кремъл, тази благородна наглед идея приема в крайна сметка познатия облик на стария панславизъм с всичките му имперски проявления, изразяващи се в стремеж към обединение на славяните срещу Запада, но игнориращ националните им интереси за сметка на тези на изживяващата се като техен естествен закрилник и предводител Русия. Но в края на войната моментът за силовото прилагане на чистия класово-партиен подход все още не е настъпил. Когато след няколко години това неизбежно се случва, славянската идея се оказва вече непотребна и минава на заден план. Разбира се, тя не е оставена да отмре напълно, но приоритетното ѝ лансиране е прекратено, отново в синхрон с промяната на съветския курс в това отношение. Новото българско славянофилство се ражда зависимо и остава такова за дълъг период от своето съществуване.

⁴¹ По-подр. за историята и дейността на Славянското благотворително дружество в България вж.: Лазарова Е. Славянското движение в България. София, 1997. По-рано, в 1880 г., по инициатива на славянски дейци, намиращи се по това време на работа в България, се основава дружество „Славянска беседа“. По-подр. по въпроса вж.: Народно читалище „Славянска беседа“. 125 години непресъхващ извор. София, 2005.

- ² Славянски вести. 1940. № 48. 1 март. С. 7.
- ³ Лазарова Е. Славянското благотворително дружество в България в навечерието и по време на Втората световна война // Славянски летописи. Т. 4: Втората световна война и славянският свят. София, 1998. С. 128.
- ⁴ Пак там. С. 131–132.
- ⁵ Славянски вести. 1940. № 49. 1 април. С. 3.
- ⁶ Йоцов Б. България и славянството // Славянски глас. 1937–1940. № 1–6. С. 119.
- ⁷ Пак там. С. 136.
- ⁸ Славянски вести. 1941. № 61. 1 април. С. 5.
- ⁹ Пак там. 1941. № 62. 1 май. С. 1–2.
- ¹⁰ Главчев С. На границата на две епохи. Българо-съветските дружества (1934–1948) // България и Русия – между признателността и прагматизма. София, 2008. С. 497–501.
- ¹¹ Дубровский А. М. Идея мировой пролетарской революции в идеологии большевиков // Русский сборник. Сб. науч. трудов, посв. 25-летию исторического факультета БГУ. Брянск, 2002. С. 141–144.
- ¹² Дубровский А. М., Прудинова Е. П. Переломный год // Русский сборник. Сдвоенный вып. 2–3. Брянск: РИО–БГУ, 2006. (Труды кафедры Отечественной истории древности и средневековья Брянского государственного университета). С. 84.
- ¹³ Славянские народы и Вторая мировая война. Дискуссия // Славяноведение. 1996. № 3. С. 5.
- ¹⁴ Димитров Г. Дневник (9 март 1933 – 6 февруари 1949 г.). София, 1997. С. 233.
- ¹⁵ Пак там. С. 235–236.
- ¹⁶ Валева Е. Л. Стратегия Коминтерна в Болгарии и деятельность болгарских коммунистов (1941–1943 гг.) // Славяноведение. 1994. № 6. С. 10. През периода 1917–1944 г. в СССР са се намислили повече от 3000 българи политемигранти (заедно със семействата си). Сред тях са повече членове на Централния комитет на партията. По своята масовост, компактност и активност българската политемиграция е една от най-дейните групи в целия емигрантски контингент в СССР през 1920-те и 1930-те години. – Вж.: Гребенников В. Коминтернът, ВКП(б) и българската политическа емиграция в Съветския съюз // Коминтернът, ВКП(б), БКП. София, 1990. С. 242. За същия брой български политически емигранти в Съветския съюз през междувоенния период говорят и други автори. – Вж.: Oren N. Bulgarian Communism: The Road to Power, 1934–1944. New York & London, 1971. P. 41. Много от тях се намират в пълно подчинение на съветските тайни служби и изпълняват техните поръчения, без да известват за това даже членовете на Задграничното бюро на ЦК на БРП. – Валева Е. Л. ВКП(б) – Коминтерн – БРП. Корелация политическа стратегия в годините на Втората световна война // България и Русия през ХХ век. Българо-руски научни дискусии. София, 2000. С. 165.
- ¹⁷ Антифашистката борба в България, 1939–1944. Документи и материали. Т. 1. София, 1984. С. 175. За каналите и начините за провеждане на подривна и агитационна дейност в България вж. напр.: Лебедева Н. С. Службата за връзки на Коминтерна и балканските страни в годините на Втората световна война // Ново време. 1997. № 2–3. С. 99–112.
- ¹⁸ Сталин И. О Великой Отечественной войне Советского Союза (Издание пятое). М., 1947. С. 9.
- ¹⁹ Дубровский А. М., Прудинова Е. П. Переломный год... С. 87.
- ²⁰ Баландина О. А. Советское информационное бюро в годы Великой Отечественной войны: структура, руководители, деятельность // Модернизация России: История, политика, образование. Материалы Всероссийской научной конференции с международным участием. Санкт-Петербург, 2015. С. 188.
- ²¹ Кикешев Н. И. Славянская идеология. Москва, 2014. С. 436–438.
- ²² Димитров Г. Дневник... С. 243.
- ²³ Пак там. С. 244.
- ²⁴ К братьям угнетенным славянам. Выступления представителей славянских народов на Всеславянском митинге, состоявшемся в Москве 10–11 августа 1941. Москва, 1941. С. 6.
- ²⁵ В списъка на българските политемигранти лекари човек с такова име липсва. – Централен държавен архив на Република България (ЦДА). Ф. 3Б. Оп. 2. А.е. 82. Л. 1. Единствен от тях такова фамилия носи доктор Коста (Константин) Стоянов – известен след войната наш лекар, основоположник на сърдечно-съдовата хирургията у нас. По това време обаче той е репресиран и се намира в ГУЛАГ.
- ²⁶ К братьям угнетенным славянам... С. 37.
- ²⁷ Пак там. С. 38.
- ²⁸ Димитрова П., Веков М. Докладва „Наследник“? Донесенията на българския пълномощен министър в СССР Иван Стаменов (1940–1944). Т. 2. София, 2010. С. 206–207.
- ²⁹ Пак там. С. 209.
- ³⁰ Говори радиостанция „Христо Ботев“ (23 юли – 22 септември 1944). Т. 1. София, 1950. С. 27–30.
- ³¹ Пак там. С. 40.
- ³² Коминтернът и България: март 1919 – септември 1944 г. Документи. Т. 1–2. София, 2005. С. 979–980. Текстът е на руски език.
- ³³ Антифашистката борба... С. 209.

- ³⁴ Коминтернът и България... С. 983.
- ³⁵ Антифашистката борба... С. 219.
- ³⁶ Пак там. С. 225. Пълният текст на изказването на Станке Димитров може да се види в: Говори радиостанция... С. 27–28.
- ³⁷ *Досталь М. Ю.* «Новое славянское движение» в СССР и Всеславянский комитет в Москве в годы войны // Славянский альманах, 1999. М., 2000. С. 180.
- ³⁸ *Димитров Г.* Дневник... С. 249.
- ³⁹ Коминтернът и България... С. 993.
- ⁴⁰ Пак там. С. 1006–1007.
- ⁴¹ ЦДА. Ф. 141. Оп. 2. А.е. 13. Л. 35.
- ⁴² Пак там. А.е. 4. Л. 215.
- ⁴³ По-подр. за проведения в София славянски събор вж.: *Петров Б.* Славянският събор в София в 1945 г. – между емоциите и прагматизма // Балкани. 2016. № 5. С. 63–73.

БОЛГАРИЯ В КОНТЕКСТЕ «СЛАВЯНСКОЙ ПОЛИТИКИ» СССР В ГОДЫ ВТОРОЙ МИРОВОЙ ВОЙНЫ

Т. В. Волокитина

Волокитина Т. В. Болгарія в контексті «слов'янської політики» СРСР у роки Другої світової війни. В статті розглядається «слов'янська політика» СРСР, її розроблення, цілі та практична реалізація в роки Другої світової війни. Особливу увагу приділено антифашистській, передусім анти-німецькій, спрямованості цієї політики як ключовому чиннику, що вплинув на повернення до слов'янської ідеї, а також тому місцю, котре відводилося Болгарії у планах радянського політичного керівництва.

Ключові слова: СРСР; Болгарія; «слов'янська політика»; Друга світова війна.

Волокитина Т. В. Болгария в контексте «славянской политики» СССР в годы Второй мировой войны. В статье рассматривается «славянская политика» СССР, ее разработка, цели и практическая реализация в годы Второй мировой войны. Особое внимание уделено антифашистской, прежде всего, антигерманской направленности этой политики как ключевому фактору, повлиявшему на возвращение к славянской идее, а также месту, отводимому Болгарии в планах советского политического руководства.

Ключевые слова: СССР; Болгария; «славянская политика»; Вторая мировая война.

Vokokitina T. V. Bulgaria in the Context of the “Slavic Policy” of the USSR during the World War II. The present article is devoted to the soviet “slavic policy”, its formulation, targets and application during the World War II. The special attention is given to the key factor influenced the coming back to the slavic idea – anti-fascist and primarily anti-German focus and also to the place of Bulgaria in the plans of the soviet leadership.

Keywords: USSR; Bulgaria; “slavic policy”; World War II.

Исследования по истории внешней политики СССР и международных отношений накануне и в годы Второй мировой войны, публикации документов, предпринятые в последнее время как российскими, так и болгарскими учеными, убедительно раскрывают существенное значение балканских проблем. Признано, что в указанный период они быстро выдвинулись на авансцену мировой политики, а Болгария в силу своего исключительного геополитического положения оказалась в эпицентре событий.

Основные перипетии борьбы за Болгарию между Германией и Советским Союзом развернулись в плоскости определения сферы интересов СССР в Юго-Восточной Европе. К настоящему времени детально исследованы предложения Москвы о заключении гарантийного пакта с Софией с последующим размещением на болгарской территории советского воинского контингента, установлена и глубинная подоплека острого интереса советского руководства к Болгарии, сфокусированного в одном слове – Пролывы. Их «закрытие» и связанное с этим установление советского контроля над морским побережьем Болгарии позволило бы, как считали в Москве, минимизировать потенциальную угрозу совместных действий Германии и Великобритании против СССР в Черноморском бассейне. Вплоть до нападения Германии на Советский Союз, указывает израильский историк Г. Городецкий, Сталин считал такой неблагоприятный для советской стороны вариант развития событий возможным¹. Наконец, о многом говорит и готовность советской стороны примкнуть к Тройственному пакту, превратив тем самым последний в четверной союз Германии, Италии, Японии и СССР, при условии, что станет реальностью советско-болгарский договор.

Для привлечения Болгарии на свою сторону в Москве были готовы поддержать болгарские территориальные претензии к Греции и Турции (Западная Фракия, Дедеагач², Драма и Кавала), обеспечить поставки в страну на условиях займа зерна, хлопка, а также и некоторых видов сырья и прочих материалов «в форме и размерах», которые могли быть уточнены после заключения договора.

Несмотря на соблазнительные предложения, официальная София, как отмечает российская исследовательница Е. Л. Валева, в целом «придерживалась линии на сдержанное и дозированное улучшение отношений с СССР, избегая при этом тесного сближения на политической основе»³. До весны 1941 г. болгарское правительство отказывалось также и от вступления в Тройственный пакт, следуя традиционному с межвоенных лет нейтралитету⁴, но затем было вынуждено уступить давлению немцев. Как известно, Берлину на той стадии удалось по большому счету переиграть Москву в болгарском вопросе, успешно использовать в качестве дезинформации предложение о превращении Тройственного пакта в четверной союз, не лишая до поры до времени советское руководство иллюзорных надежд на возможность связать Болгарию с СССР гарантийным пактом в целях прорыва к Проливам. Очевидно при этом, что к тому времени Гитлер, как точно заметил российский историк В. К. Волков, «уже давно выбросил в корзину» соглашение 1939 г., в то время как Сталин продолжал придерживаться договоренности с Берлином⁵. Несомненно, это свидетельствовало о слабости и непоследовательности советской позиции, о попытке сохранить советско-германский «альянс врагов» (определение Л. Я. Гибианского), не совместимый с налаживанием одновременного противодействия СССР Германии и западным державам⁶. Это неизбежно загоняло советскую дипломатию в тупик.

События весны 1941 г. (капитуляция Югославии, наступление Германии на Грецию с болгарской территории, захват немцами Крита) существенно изменили политическую и военно-стратегическую обстановку в Юго-Восточной Европе и Восточном Средиземноморье. Но и в новых условиях действия советской дипломатии по-прежнему отличала крайняя непоследовательность. Несмотря на очевидное нарастание военной опасности, советское руководство вовсе не стремилось к денонсации пакта с Германией. Вместе с тем подписание 5 апреля 1941 г. советско-югославского договора о дружбе, вопреки ясно выраженному недовольству Берлина, немецкий союзник расценил как проявление солидарности СССР с англо-югославо-греческим фронтом против Германии. Реакция последовала незамедлительно, и уже 8 мая под нажимом Берлина была прекращена деятельность югославской дипломатической миссии в Москве. Показательно, что на аудиенции у В. М. Молотова 21 июня 1941 г. в качестве доказательства антигерманской направленности политики СССР посол Ф. Шуленбург, наряду с требованиями Москвы предоставить ей гарантии в Болгарии и базы в Проливах, назвал и советско-югославский договор⁷.

Нападение фашистской Германии на СССР, естественно, скорректировало задачи советской внешней политики. Постоянной и главной доминантой, безусловно, становилось укрепление отношений с союзниками по антигитлеровской коалиции, но внутри этой доминанты существовали и сменяли друг друга различные приоритеты. Так, помимо вопросов военной и экономической поддержки Советского Союза со стороны Запада, довольно быстро в сфере внимания партнеров оказались задачи достижения договоренностей о послевоенном мирном устроении.

Инициаторами здесь выступили западные союзники. Однако некоторые особенности их «поведения» обусловили резкие перемены в советской позиции, причем на протяжении короткого времени. Еще в июле 1941 г. в беседе с послом Великобритании в Москве С. Криппсом Сталин считал тему послевоенного урегулирования неактуальной, что, в принципе, было в тех условиях понятным. Однако попытка лидеров Англии и США монополизировать обсуждение вопросов будущего миропорядка, выразившаяся в подготовке и принятии в августе 1941 г. Атлантической хартии⁸ без ведома союзников, в том числе и СССР, насторожила Москву, стала, по всей вероятности, дополнительным стимулом к разработке собственных проектов. Формулируя концепцию безопасности на послевоенную перспективу, советская сторона обратилась к идее региональных пактов о взаимопомощи (для Великобритании – с Бельгией и Голландией, для Советского Союза – с Финляндией и Румынией⁹). Нельзя не заметить, что советские намерения уходили корнями в 20-е – 30-е гг. XX в., к концепции гарантийных пактов и предложениям европейской дипломатии дополнить «Западное Локарно»¹⁰ «восточным», тем более, что идея «Восточного пакта»¹⁰ частично была реализована осенью 1939 г. заключением пактов о взаимопомощи с Эстонией, Литвой и Латвией. Важнейшей составляющей новой советской концепции была ее антигерманская направленность.

Следует заметить, что на этом этапе обсуждался ряд весьма интересных и перспективных положений будущего миропорядка. Во время визита в Москву в декабре 1941 г. министра иностранных дел Великобритании А. Идена Сталин согласился с созданием в будущей реконструированной Европе, в интересах поддержания мира и порядка, «военного союза демократических государств», руководимого каким-либо центральным органом и располагавшего «международной военной силой». Не возражал он и против создания в Европе, в том числе и на Балканах, «тех или иных государственных федераций»¹¹.

Советский лидер пошел еще дальше на Тегеранской конференции руководителей трех союзных держав, выдвинув идею создания «важных стратегических пунктов» в Европе и на Дальнем Востоке с целью недопущения новой агрессии со стороны Германии и Японии. Эту идею с жаром (по его собственным словам, «на сто процентов») поддержал Ф. Рузвельт, поскольку она отвечала размышлениям американского президента о «мировых полицейских». Из материалов конференции становится ясно, что Сталин имел в виду, прежде всего, переход под совместный контроль союзников немецких и японских военных баз¹². Впоследствии предполагалось также обсудить возможность контроля и над теми базами, которые предстояло разместить в странах, настроенных традиционно дружелюбно к Объединенным Нациям¹³. К сожалению, данная важная инициатива советской стороны, свидетельствующая о ее готовности к поискам альтернативы жесткому делению мира на сферы влияния, не получила развития, а впоследствии, в условиях начинавшихся «заморожков» в отношениях между союзниками, окончательно сошла на нет.

Важную грань в разработке альтернативных подходов к вопросам послевоенного миропорядка составило и обращение советского руководства к так называемой славянской идее¹⁴. В исторической литературе давно подмечен конъюнктурный характер ее использования в советской внешней политике¹⁵. И здесь исследователи едины. Позиции разнятся лишь в вопросе хронологии – одни авторы полагают, что реанимация славянской идеи в нашей стране проходила постепенно на протяжении 1939–1941 гг., т.е. являла собой *процесс*, другие *одномоментно* связывают возрождение славянской идеи с нападением Германии на Советский Союз¹⁶. Этот вопрос нуждается в дополнительном прояснении, но отдельные факты, например, создание в 1939 г. на историческом факультете МГУ кафедры истории южных и западных славян и сектора славяноведения в Институте истории АН СССР, свидетельствуют об определенных подвижках в представлениях властей, обративших внимание на славянскую составляющую в спектре научной и общественной жизни еще до начала Великой Отечественной войны¹⁷.

Парадокс ситуации заключался в том, что в Москве понимали, в каких трудных условиях происходит возвращение к славянской идее. Наряду с реально существовавшим, подчас на уровне подсознания, феноменом славянской взаимности, славянского «родства», имелись и зримо проявлялись объективные сложности в отношениях между славянскими государствами и народами, обретая порой формы острых межславянских конфликтов. Примеры того, что «славянский котел» бурлил, многочисленны. Достаточно назвать участие СССР вместе с Германией в разделе Польши; захват Польшей после Мюнхена части чехословацкой территории – Тешенской Силезии и некоторых областей на севере Словакии; оккупацию Болгарией Юго-Восточной Сербии, включая южную часть Косова, и аннексию Вардарской Македонии. Помимо межгосударственных конфликтов существовало противостояние и внутри многонациональных славянских государств. В Польше драматический характер обрела развернувшаяся еще в межвоенный период полонизация украинского, белорусского и русского населения; в Чехословакии напряженность отмечала отношения чехов, словаков и русинов (карпато-украинцев); в Словакии – словаков, украинцев, русинов; в Югославском королевстве резко усилились антисербские настроения в Хорватии, Словении, Боснии и Герцеговине, Македонии. Имевшая место шовинистическая пропаганда расовых теорий, в частности, отрицание славянской принадлежности отдельных народов и утверждения, например, о родстве хорватов с готами, болгар с гуннами¹⁸ подливали масла в огонь. Непростой была и религиозная обстановка, поскольку практически все славянские страны являлись поликонфессиональными, и отношения между вероисповеданиями в некоторых из них отличались напряженностью. Напомним, в частности, о попытках создания «польского православия», сопровождавшихся ревизией – изъятием церковной собственности и возвращением православных храмов католическому костелу¹⁹.

Или о подготовленном в аппарате НКВД еще до войны плане «решения» униатской проблемы на западно-украинских и западно-белорусских землях путем организации раскола «между сторонниками западного и восточного обрядов, используя существующие между ними противоречия», и дискредитации руководителей греко-католической церкви²⁰. (Руководством к действию этот план стал после его одобрения Сталиным в марте 1945 г., на рубеже войны и мира).

С учетом вышесказанного нетрудно было прогнозировать сосуществование и в дальнейшем разнонаправленных тенденций – к сплочению славянских народов и к их разъединению, причем «центробежная» составляющая баланса между этими тенденциями была отнюдь не беспорочной.

Начало Великой Отечественной войны и особенно неудачи первого ее периода заставили советское руководство коренным образом пересмотреть старый идеолого-пропагандистский «багаж» во имя победы над врагом. Произошло, по оценке югославского коммуниста М. Джиласа, обращение Сталина «к исконным стремлениям и самобытности русского народа»²¹, неизбежно предполагавшее деидеологизацию советской политики. Во внешнеполитической сфере советское руководство отказалось, хотя и не сразу, от лозунгов классовой международной солидарности и приступило к поиску новых путей консолидации антифашистских, в первую очередь, антигерманских, сил. Одним из главных векторов этого процесса явились обращение к традициям борьбы славянских народов против немецкой политики «Дранг нах Остен», разоблачение гитлеровских планов установления мирового господства немецкой «высшей расы», физического уничтожения славян²². Ныне хорошо известно, что в соответствии с «Генеральным планом Ost» истреблению подлежали до 30 млн. русских, поляков, украинцев, белорусов, чехов и представителей других «неполноценных» народов, а свыше 50 млн. чел. предполагалось переселить в Западную Сибирь, на Северный Кавказ, в Южную Америку и Африку, освобождая «жизненное пространство» для населения Великой Германии. Советскими идеологами в качестве пропагандистского инструмента в мобилизационных целях на вооружение была взята и стала активно использоваться идея солидарности славянских народов с Россией.

Разнообразную работу в этом направлении возглавил и координировал созданный в Москве в октябре 1941 г. Всеславянский комитет, в состав которого вошли коммунисты и представители левых сил Польши, Чехословакии, Болгарии, Югославии. В активе Комитета – проведение в Москве трех всеславянских радиомитингов (август 1941, апрель 1942, май 1943) и митинга воинов-славян из сформированных на территории СССР соединений (февраль 1944)²³, систематическое радиовещание на славянские страны с лета 1942 г., издание на славянских языках ежемесячного журнала «Славяне», активное сотрудничество со славянскими организациями Великобритании, США, Канады, Австралии, Аргентины и других стран. Пропагандистская деятельность Комитета, несомненно, стала одним из факторов усиления международного сопротивления фашизму²⁴, но ее не следует преувеличивать и тем более абсолютизировать, учитывая сложную обстановку в славянском мире, в частности, значительные масштабы коллаборации. Эмоциональные заявления о единстве славянского мира в противостоянии нацизму в годы войны были, на наш взгляд, все же в большей мере пропагандистским клише, подменявшим желаемым действительное. Тем не менее, славянская идея очень скоро оказалась востребованной в практическо-политическом плане²⁵. В лексиконе советского руководства появилось определение «славянская политика». Ее основу составляла идея пакта о взаимопомощи между славянскими народами, причем пакта пролонгированного – как на время войны с Германией, так и на послевоенный период²⁶. Таким образом, концепция региональных пактов была усилена за счет включения в нее национально-исторической компоненты. Будущему региональному союзу в Восточной Европе предстояло, по крайней мере на первых порах, обрести в значительной мере «славянский» облик.

Важным направлением «славянской политики» становились действия в конфессиональной сфере. Далеко идущие размышления Сталина о формировании в лице Московской патриархии «ядра», способного впоследствии объединить вокруг себя поместные православные церкви, установить гегемонию Русской православной церкви в православном мире, сконцентрировались в лаконичной формуле «создать московский Вати-

кан». Представляется, что параллель с всемирным центром католицизма выдавала также расчет на активное участие РПЦ во внешней политике под руководством и контролем государства. Иначе не могло и быть, учитывая традиционную ее приверженность цезаро-папистской модели государственно-церковных отношений. Советское руководство получало, таким образом, в свои руки важный инструмент для расширения влияния, а впоследствии закрепления в мировом общественном мнении завоеванного в войне статуса СССР как сверхдержавы. Замысел создания «московского Ватикана» возник не вдруг и не на пустом месте. Он соблазнял религиозное сознание православного клира, причем, не только в Советском Союзе, напоминая о традиционных представлениях о «Руси – втором Иерусалиме» и «Москве – третьем Риме» (напомню, что идея тверского инока Фомы «Русь – второй Иерусалим» приписывала русскому православию официальное богословское определение универсальной Вселенской церкви, а творение старца псковского Елеазарова монастыря Филофея «Москва – третий Рим» первоначально обосновывало широкую миссионерскую деятельность Русской православной церкви среди нехристианских народов). Однако в новых условиях созвучные этим представлениям настроения приобретали иное качество: в религиозно-духовном плане они сопрягались с утверждением «вселенскости» русского православия. (Вот как сказал об этом глава Западно-европейской православной епархии митрополит Евлогий (Георгиевский): «Огромная непобедимая Россия, от Ледовитого океана до Индийского..., гроза пограничных сильных держав, покровительница малых, сестра родная всех славян... и Москва – кто знает! – быть может, всемирный центр православия...»²⁷). Очевидно, что подобная трактовка не только не противоречила внешнеполитическим «мечтам» советского руководства, но и вполне логично соотносилась с ними.

Представляется, что внимание к славянской идее, экстраполированной на послевоенное время, усиливалось по мере все более зримого выявления противоречий в лагере союзников. При этом германский фактор продолжал оказывать серьезное воздействие на советское руководство, подозревавшее, что в будущем не исключено соглашение западных союзников с немцами. (Позднее, в марте 1945 г., во время пребывания в Москве чехословацкой делегации, Сталин обозначил эти подозрения в четкой формулировке о намерении союзников «спасти немцев и сговориться с ними... обойтись с ними помягче»²⁸). С учетом этого происходила явная корректировка представлений Москвы о перспективах послевоенного урегулирования. С опасением теперь воспринимались проекты федерирования Европы, активно прорабатывавшиеся на Западе, поскольку с созданием наднациональных объединений в Москве ассоциировались возможности возрождения «санитарного кордона» на западных границах СССР.

К середине 1943 г. Москва окончательно определила свое в целом негативное отношение к идее федерирования, что, однако, не стало препятствием для тщательной аналитической работы, проводимой в НКВД СССР. Учитывая позиции союзников, в советском внешнеполитическом ведомстве тщательно просчитывали разнообразные варианты федераций, уточняли их возможный состав и параметры, прежде всего экономические. В Комиссии наркомата по подготовке мирных договоров и послевоенного устройства, руководимой М. М. Литвиновым, изучались такие объединения, как Адриатическая, Скандинавская, Дунайская монархическая, Польско-Чехословацкая и Центрально-Восточно-европейская федерации, Северный и Южный славянские союзы и пр. По меньшей мере, три варианта федераций предусматривали участие в них Болгарии: Дунайская (Австрия, Румыния, Болгария, Венгрия, Югославия), Балканская (Югославия, Румыния, Болгария, Греция) и Федерация стран Центральной и Юго-Восточной Европы (Австрия, Чехословакия, Польша, Венгрия, Румыния, Югославия, Болгария, Греция)²⁹.

Для выяснения существенных черт «славянской политики» весьма важны материалы, связанные с визитом в Москву в декабре 1943 г. президента Чехословакии Э. Бенеша, последовательного сторонника идеи славянского единства в целях противодействия Германии. Эту идею, считал он, «можно реализовать только в сотрудничестве с Советским Союзом на основе полного равноправия и независимости славянских народов». Однако чехословацкого руководителя, судя по документам, весьма беспокоила готовность Москвы следовать «славянской политике» в реальности, искренность советской стороны и даже такой конкретный вопрос: сможет ли грузин Сталин понять славянскую идею,

как сами славяне? (В связи с этим заметим, что, будучи этническим грузином, Сталин называл себя «русским грузином»). Советская сторона поспешила успокоить Бенеша, подчеркнув, в частности, что «славянскую политику» СССР не следует трактовать как какой-то новый «панрусизм», как производное от старого русского империализма, что эта политика искренняя и являет собой центральную проблему всей внешнеполитической деятельности СССР³⁰.

Советско-чехословацкий договор, заключенный в декабре 1943 г., стал первым шагом в реализации идеи пакта о взаимопомощи славянских государств. Западными аналитиками он был расценен адекватно – как вероятная модель будущих взаимоотношений СССР с другими странами Центрально-Восточноевропейского региона³¹. Забегая вперед, напомним, что в апреле 1945 г. были подписаны аналогичные советско-югославский и советско-польский договоры. Они стали своего рода несущей конструкцией в будущем объединении государств Восточной Европы, призванном обезопасить западные границы СССР.

В августе 1944 г. свое представление о «славянской политике» изложил Сталин. В беседе с американским католическим священником польского происхождения Станиславом Орлеманьским он говорил о своей «мечте» – «возродить политику Грюнвальда на широкой основе»³². Советский лидер не случайно вспомнил о далеком времени, когда 15 июля 1410 г. около местечка Грюнвальд войска Польши и Великого княжества Литовского под руководством Владислава II Ягелло окружили и нанесли поражение немецкому Тевтонскому ордену, положив конец продвижению тевтонов на Восток. Представляется, что обращение Сталина к событиям XV в. подтверждает его замысел включить славянский союз в послевоенную систему безопасности в качестве важной составляющей.

Опубликованные к настоящему времени документы свидетельствуют, что в августе 1944 г. и на протяжении января–марта 1945 г. Сталин неоднократно, в беседах с польскими, болгарскими, югославскими и чехословацкими руководителями – Ст. Миколайчиком, Г. Димитровым, Й.-Б. Тито, Э. Бенешем, обосновывал важность создания «союза независимых славянских государств», тесно увязывая это с опасностью восстановления Германии, но решительно отмежевываясь от старого, «царского», славянофильства³³. При этом он считал необходимым дать развернутую характеристику «нового славянофильства» и его цели – объединить славянские народы как равные для защиты совместными усилиями своего существования и будущего. Сталин охарактеризовал «старых славянофилов» как реакционеров, мечтавших собрать всех славян в едином государстве под эгидой России, осудил «царский великодержавный панславизм», причислил себя и своих соратников к «новым славянофилам-ленинцам, славянофилам-большевикам»³⁴, для которых союз славянских народов становился своего рода *верую*.

Два момента представляется необходимым отметить в связи с этим. Во-первых, откровенно высказывавшиеся Сталиным опасения стремительного восстановления экономического и военного потенциала Германии. Впервые Сталин поднял этот вопрос в Тегеране в беседе с Ф. Рузвельтом 29 ноября 1943 г., заметив, что, «если Германию ничего не будет сдерживать», то она сможет восстановиться в течение 15–20 лет³⁵. Позднее советский лидер не раз возвращался к этой теме. Показательно, что, в отличие, например, от югославов, отводивших немцам на восстановление 50 лет, Сталин подчеркивал, что «не нужно долго ждать восстановления немецкой силы». Более того, на протяжении весны–лета 1945 г. он неоднократно уменьшал эти сроки: называл 15, 15–12 и, наконец, 6 лет. Этого, подчеркивал Сталин, «хватит...», и Германия снова ...может угрожать новой войной»³⁶. Во-вторых, несомненно, оборонительный характер будущего союза. По мысли Сталина, «постоянный союз... славянских народов раз-навсегда противопоставится немецкой агрессии и явится основой мира в Европе»³⁷.

В современной исторической литературе можно встретить утверждение о нереальности германской угрозы в будущем, после разгрома фашизма³⁸. Отсутствие при этом каких-либо комментариев способно породить подозрения в спекулятивных действиях советской стороны, использовавшей мифическую «германскую угрозу» в собственных геополитических целях. Однако намерение «сдержать Германию» демонстрировали в то время и западные союзники. Британское правительство, например, размышляя над созданием «системы региональной обороны в Западной Европе», допускало создание «каких-либо объединений» антигерманской направленности и на востоке континента³⁹. Государствен-

ный секретарь США Д. Бирнс указывал на общую цель СССР и США – «держать Германию разоруженной в течение 20–25 лет», для чего американцы зондировали возможность заключения договора с советской стороной⁴⁰. Иными словами, союзники по антигитлеровской коалиции были далеки от того, чтобы не считаться в будущем с германским фактором, и это обстоятельство следует учитывать.

Намерение обозначить контуры будущего союза восточноевропейских стран как объединения славян вызвало к жизни тенденцию бесосновательного расширения «славянской семьи», включив в нее народы с абсолютно иным этническим происхождением. Причем, тенденция эта формировалась совместными усилиями сторон. Так, в январе 1945 г. на встрече с югославской делегацией Сталин бросил реплику, что «албанцы тоже славяне по происхождению»⁴¹, а в апреле 1945 г. один из лидеров крестьянской Национал-царанистской партии Румынии Н. Лупу изложил политсоветнику Союзной контрольной комиссии в Румынии А. П. Павлову свою «теорию» происхождения румын, как «народа, родственного славянам»⁴².

Вместе с тем четкого представления об организационной форме будущего союза не существовало. Которое всего, он мыслился как сравнительно гибкая система двусторонних пактов: допускалась их трансформация в сторону расширения (например, советско-чехословацкий договор 1943 г. с согласия сторон мог быть превращен в перспективе в трипарититный за счет подключения к нему Польши).

Отношение к конкретным славянским странам, естественно, претерпевало, изменения, обусловленные политическими реалиями в них и ходом событий в международном масштабе. Не стала исключением и Болгария. Если в декабре 1941 г., согласовывая с А. Иденом «схему реорганизации европейских границ после войны», Сталин предлагал «наказать Болгарию за ее поведение во время войны», отторгнув у нее район Бургаса («По мнению тов. Сталина, для Болгарии совершенно достаточно иметь один морской порт в виде Варны», – указывалось в записи беседы⁴³), то впоследствии, по мере приближения окончания войны, позиция Москвы мало-помалу меняется. На встрече с Черчиллем в Москве в октябре 1944 г. в ответ на резкие высказывания британского премьера в адрес болгар Сталин ограничился лаконичной репликой: «Болгарию, конечно, нужно наказать»⁴⁴. А в Потсдаме летом 1945 г. советский лидер, говоря о «грехах» сателлитов по отношению к России, наказание славянского сателлита свел к уплате Болгарией репараций и демобилизации регулярной армии по окончании войны. Мотивировкой при этом явилось отсутствие болгарских воинских частей на Восточном фронте и их участие в войне на стороне союзников в соответствии с Соглашением о перемирии⁴⁵.

Вместе с тем советская сторона отклонила предложение Славянского комитета Болгарии созвать в Софии в марте 1945 г. Славянский конгресс, приурочив его ко дню национального освобождения страны в результате русско-турецкой войны 1877–1878 гг. Всеславянский комитет заявил: как бывшая союзница Германии, Болгария еще должна заслужить право стать хозяйкой конгресса⁴⁶. Вместе с тем, явно желая поддержать болгар, Москва дала согласие на проведение в Софии Славянского собора, понизив, таким образом, статус предстоящего форума. Конгресс, как известно, состоялся годом позже в Белграде. Документы Союзной контрольной комиссии в Болгарии показывают, что советская сторона придавала софийскому мероприятию большое значение как «реабилитации болгарского народа в глазах всех славян и в глазах других народов мира»⁴⁷.

Как и следовало ожидать, материалы Славянского собора четко отразили его направленность против возможной германской угрозы в будущем. «Иллюзией является мысль, что германская опасность исчезнет сразу же с разгромом гитлеровской Германии, – подчеркнул в своем выступлении В. Червенков. – Самым лучшим щитом против германской опасности для славянских народов является всестороннее укрепление созданного в этой войне боевого союза славянских народов»⁴⁸.

Примечательно, что в выступлениях болгарских участников настойчиво акцентировалась мысль о «противоестественности» союза болгар с Германией и «оскорбительном положении» страны в связи с этим, о пагубной роли болгарских монархов – носителей «органической вражды к славянским народам и, особенно, к великому русскому народу», о настроениях славянской солидарности среди болгар, которые привели их после освобождения «в объятия братьев-славян» и пр.⁴⁹. «Мы рождаемся снова, заявил экзарх

Болгарский Стефан, подобно блудному сыну возвращаемся к самим себе...». Указав на славянство как «первенствующую расу», владыка предложил утвердить русский язык в качестве «духовного мощного рычага», сделать его «обязательным для всех славян»⁵⁰.

Эйфория, охватившая участников Славянского собора, нашла отражение в эмоциональных прогнозах на будущее: [После победы], говорила Ц. Драгойчева, «перед славянскими народами откроются широкие горизонты для подъема и творческой работы. Кипящие энергией славянские народы развернут свои силы для творчества и взаимной помощи так, как они это делают в настоящее время, ведя борьбу за полное уничтожение фашистского агрессора. Они не только восстановят разоренное гитлеровскими варварами хозяйство, но и станут творцами радостной и счастливой жизни, волюют новые свежие силы в общечеловеческую культуру и цивилизацию»⁵¹.

Не был обойден вниманием и принципиальный вопрос о равноправии всех членов славянской семьи, не совместимом с проявлениями «старого панславизма»⁵². В обобщенном виде позицию болгарского руководства по «славянской политике» изложил видный общественный деятель, ученый-философ, один из регентов при малолетнем царе Симеоне коммунист Т. Павлов в интервью белградским газетам «Борба» и «Политика». «Идея братского сотрудничества между славянскими народами, говорил Павлов, является, во-первых, идеей обеспечения и развития их различных национальных государств и культур; во-вторых, средством для общей защиты от будущих нападений тевтонизма; в-третьих, средством для преодоления шовинизма и национальной ограниченности. Кроме того, она является естественным путем или ступенью к переходу *от узкой национальной государственности и культуры к более широкой демократической космополитической государственности и культуре* (курсив мой – Т. В.). Таким образом, идея славянской солидарности, как она конкретно теперь обрисовывается, и при наличии СССР, с одной стороны, и тевтонской империалистической опасности, с другой, не имеет ничего общего с прошлым царским панславизмом; напротив, она является, безусловно, прогрессивным фактом и фактором европейского и мирового значения. При этом никогда не надо забывать, что признание особенностей культурно-национального характера славянских народов ни в коем случае не означает, что они стали расистами, шовинистами и империалистами»⁵³.

Возвращаясь к советским разработкам, связанным с послевоенным урегулированием, следует отметить, что перспективы Болгарии как малой балканской страны рассматривались в одной связке с другими странами региона. О том, в каком направлении размышляло советское руководство, свидетельствуют документы вышеупомянутой комиссии Литвинова.

В Записке по вопросам будущего мира и послевоенного устройства, датированной 11 января 1944 г. (в секретариате А. Я. Вышинского она была зарегистрирована под названием «Мысли о желательных основах послевоенного мира»), ее автор – дипломат И. М. Майский сформулировал возможные варианты нового миропорядка, исходя из двух «сценариев»: при наличии и отсутствии «пролетарских революций» в Европе. В зависимости от этого ожидалось сохранение партнерских отношений с Западными державами или, наоборот, их обострение, поскольку противоречие капитализм–социализм станет, полагал Майский, определяющим фактором международной обстановки. Общие стратегические установки конкретизировались при изложении вопросов о послевоенных границах и положении отдельных регионов и стран Европы. Применительно к Балканам Майский прогнозировал создание системы двусторонних пактов СССР с Румынией, Югославией и Болгарией. Характерно, что, подчеркивая чрезвычайную заинтересованность Англии в греческих делах, советский дипломат не ставил прямо вопрос об особом интересе СССР в других районах Балканского полуострова. Предпринятая им в записке «расшифровка» значения заключения пактов ясно свидетельствовала о претензиях Москвы на доминирование в конкретных странах. Пакты означали предоставление СССР на территории этих стран необходимого количества военных, воздушных и морских баз, создание стратегически и экономически важной системы сообщения. В результате Румынии предстояло стать «важным фактором нашей (СССР. – Т. В.) обороны на юго-востоке» европейского континента, пакты с Румынией и Болгарией рассматривались, как лучший способ ослабить позиции «часового» на Проливах – Турции. Для этого, подчеркивал Майский, «должны быть

использованы все возможности». Стратегическими соображениями обуславливалось и решение территориальных проблем. Так, подчеркивая необходимость возврата Болгарией земель, аннексированных у Югославии и Греции, Майский делал весьма характерную оговорку о желательном удержании Болгарией Дедагача, что «могло бы представлять интерес для СССР в случае заключения советско-болгарского пакта взаимопомощи». «В соответствии с интересами СССР» предлагалось разрешить вопрос и о границе между Болгарией и Румынией в Южной Добрудже. Вопрос о получении репараций с балканских союзников Германии Майский формулировал в общем виде: «Румыния и Болгария должны быть привлечены к платежам репараций», однако Болгария – «в меньшей степени». Четко зафиксирована в Записке негативная позиция относительно создания упоминавшихся выше федераций малых стран Европы – Дунайской, Балканской, Центрально-Европейской, Скандинавской и т.п., чье появление на карте, подчеркивал Майский, не отвечало бы интересам СССР, по крайней мере, непосредственно после войны⁵⁴.

Характерно, что в документах Комиссии в качестве основополагающего доминировал геополитический подход, основанный на разделении мира на сферы влияния или, иначе, на «зоны ответственности». В апреле 1944 г. в Записке о международной организации безопасности Литвинов указывал на тактическую нецелесообразность каких-либо инициатив советского правительства по выдвиганию предложений о делении мира на сферы влияния, хотя и признавал, что «при конкретном уточнении и распределении между великими державами обязательств по сохранению мира вопроса о зонах не избежать»⁵⁵. Состоявшееся в Москве в октябре 1944 г. «процентное соглашение» между Сталиным и Черчиллем полностью подтвердило этот прогноз.

Материалы Комиссии Литвинова свидетельствуют, что в ее недрах и позднее продолжалась тщательная проработка возможных вариантов оформления послевоенного миропорядка. В датированном 15 ноября 1944 г. одним из важных документов «О перспективах и возможной базе советско-британского сотрудничества», вышедшем из-под пера руководителя Комиссии, к «максимальной сфере интересов Советского Союза» были отнесены Финляндия, Швеция, Польша, Венгрия, Чехословакия, славянские страны Балканского полуострова и Турция. Ключевой для СССР вопрос о Проливах Литвинов рассматривал через призму возможной интернационализации режима их использования, причем четко обозначив, *какая* интернационализация была бы приемлема для советской стороны. Признавая перспективу «энергичного» противостояния Запада (в первую очередь, Англии), советский дипломат считал, тем не менее, единственным возможным вариантом передачу контроля над Проливами исключительно черноморским державам «при наличии условий, обеспечивающих дружественные отношения к нам со стороны Румынии и Болгарии»⁵⁶. Под такими «условиями» Москва, как свидетельствуют официальные заявления советских руководителей, понимала создание дружественных СССР режимов, подчеркивая «незаинтересованность» во введении социалистических порядков⁵⁷. На обеде в честь Э. Бенеша 28 марта 1945 г. Сталин заметил: «Мы могли бы в Болгарии установить советский строй, там этого хотели. Но мы не пошли на это. В дружественных нам славянских странах мы хотим иметь подлинно демократические правительства»⁵⁸. Конкретные материалы указывают, что на том этапе Москва принимала как адекватную сложившимся в Восточной Европе реалиям коалиционную систему осуществления власти, откладывая «на потом» социалистическую перспективу.

Приведенные нами выше документы Комиссии Литвинова имели рабочий характер, отражали, так сказать, «информацию для размышления». Однако важность их для анализа процесса выработки внешнеполитического курса Советского Союза очевидна. С точки зрения заявленной темы весьма показательны, что ни в одном из них мы не найдем замыслов создания «славянского союза» в формате некоего государственного объединения.

Означал ли этот факт понимание советскими разработчиками несвоевременности, а, может быть, и утопичности подобного замысла? Вполне возможно. В беседе с Черчиллем и Иденом в октябре 1944 г. Сталин заметил, что после войны главным желанием народов будет пожить «полной национальной жизнью без помех»⁵⁹. Иными словами, невозможно, полагал советский лидер, думать всерьез о каких-либо масштабных объединениях. Но, похоже, Сталин подразумевал не только планы Запада по федерированию Европы. В марте 1945 г. на встрече с чехословацкой делегацией Сталин объявил идею объединения славян

«под русским царем» «вредной и невыполнимой», пояснив: «Славянские народы имеют различные общественно-бытовые и этнографические уклады, имеют разный культурный уровень и различное общественно-политическое устройство. Географическое положение славянских народов также мешает объединению. Мы... стоим *не за объединение, а за союз славянских народов*. ...Этот союз необходим нам для защиты славянства» (курсив мой – Т. В.)⁶⁰. С учетом сказанного логично предположить, что приведенные выше рассуждения Т. Павлова о некой (славянской) «космополитической государственности и культуре» вряд ли могли импонировать Сталину.

Представляется, что, будучи политиком-реалистом, советский лидер предвидел трудности практического воплощения каких-либо государственных форм «славянского союза». Не мог он не учитывать и неизбежную негативную реакцию Запада. Понимание Москвой сложности вопроса подтверждают документы, связанные с обсуждением советскими руководителями разработанного Заграничным руководством КПЧ весной 1945 г. проекта программы будущего чехословацкого правительства. Изучив проект, советская сторона констатировала отсутствие в нем «чувства меры в вопросе об отношении к Советскому Союзу и к единству славянских народов» (предлагала в связи с этим «подчеркнуть также укрепление дружественных отношений Чехословакии с Англией, США, Францией и др[угими] объединенными нациями»), рекомендовала пересмотреть «*скользкие формулировки о славянской линии внешней политики, средневропейском и восточноевропейском объединении славянских народов и т.п.*» (курсив мой – Т. В.)⁶¹.

Ближайшее будущее, в частности, попытки создания южнославянской федерации/конфедерации в составе Болгарии и Югославии и заключения таможенной унии подтвердили сложность решения подобных задач. При рассмотрении конкретных форм объединения двух балканских стран верх взяли прагматизм лидеров, внешнеполитические обстоятельства и, как допускает российская исследовательница Н. В. Васильева, «национальный эгоизм»⁶².

В последнее время много говорится о «славянском проекте» Сталина, предполагавшем создание к 1953–1954 гг. Славянского союзного конфедеративного государства (ССКГ) в двух возможных вариантах (СССР, Польша, Чехословакия, Болгария, Югославия или упомянутые государства плюс Украина и Белоруссия. Столицей ССКГ могли быть соответственно Белград, Минск, София или Варшава)⁶³. Авторы, не приводя прямых документальных подтверждений наличия такого стратегического замысла, усматривают начало его реализации в подписании двусторонних договоров СССР со славянскими странами, во вступлении Украины и Белоруссии в ООН в 1945 г. Между тем, даже значительно более узкий вариант «Славянского союза» в составе Польши, Чехословакии и Украины, о котором от своего имени говорил А. Е. Корнейчук (известный драматург и замнаркома иностранных дел СССР) в беседе с Э. Бенешем в начале декабря 1943 г. на английской военной базе под Багдадом, по пути в Москву, вызвал неприятие в советских «верхах» и положил конец дипломатической карьере Корнейчука⁶⁴.

Уже на рубеже войны и мира становилось ясно: «славянская политика» в Восточной Европе имеет ограниченный ареал применения уже потому, что в советскую сферу влияния войдут не только славянские страны. Предстояло искать и находить иные формы «сцепления» ее компонентов на основе не этнических, а геополитических, а затем и идеологических принципов. Возникший осенью 1947 г. «социалистический лагерь» не был *государственным объединением* идеологически однотипных стран, а трудности, возникшие уже на начальном этапе реализации болгаро-югославского проекта федерации, показали иллюзорность расчетов на якобы «особые отношения» между славянскими странами, основанные на солидарности и «уникальной» славянской ментальности.

Однако советские идеологи оставили славянскую идею на вооружении и по традиции время от времени эксплуатировали ее в конкретных политических и социальных целях. Так, на рубеже 1940-х – 1950-х гг. славянская идея использовалась, прежде всего, как пропагандистский инструмент, представляя СССР «старшим братом» и защитником других славянских народов. В наши дни обращение тех или иных политических и общественных сил к общим славянским «корням», озвучивание замыслов панэтнической реинтеграции некоторых славянских народов и государств⁶⁵ указывают на то, что, вопреки историческому опыту, старая традиция жива и находит своих протагонистов.

¹ См., например: выступление Г. Городецкого в дискуссии на международной научной конференции «Болгария и Россия в XX веке» (София, Институт истории БАН, 1995 г.) // Болгария и Россия през XX век. Българо-руски научни дискусии. София, 2000. С. 221.

² Дедеагач – турецкое название города-порта Александруполиса в северо-восточной части Греции, во Фракии.

³ *Валева Е. Л.* «Болгарская карта» в геополитической игре Москвы и Берлина (1939–1941 гг.) // Болгария и Россия между признательности и прагматизма. Доклады. София, 2008. С. 391.

⁴ Подробнее см.: *Николов Р.* Присъединяването на България към Трестранния пакт: военностратегически аспекти на политическия ангажимент // 100 години независима България: стълбове на държавността. Сборник доклади и научни съобщения, изнесени на международна научна конференция в София, 14–15 октомври 2008 г. София, 2009. С. 136–144.

⁵ СССР, Восточная Европа и Вторая мировая война. 1939–1941. Дискусии, коментари, размисления. М., 2007. С. 295.

⁶ Там же. С. 293.

⁷ СССР – Германия. 1939–1941. Документы и материалы о советско-германских отношениях с сентября 1939 по июль 1941 г. Т. 2. Вильнюс, 1989. С. 169.

⁸ Указанный документ фиксировал следующие принципы послевоенного устройства: непризнание территориальных изменений, осуществляемых вопреки желаниям заинтересованных народов; права народов самостоятельно избирать форму правления; восстановление суверенитета стран, лишенных его насильственным путем; разоружение государств – потенциальных агрессоров; уничтожение «нацистской тирании»; свобода мореплавания; равенство стран в торговле и доступе к источникам сырья.

⁹ Подробнее об этом см.: *Наринский М. М., Филитов А. М.* Советская внешняя политика в период Второй мировой войны. Курс лекций по истории международных отношений (1939–1945 гг.). М., 1999. С. 74–75.

¹⁰ «Западное Локарно», или западноевропейский гарантийный пакт – договоры, подготовленные на конференции в Локарно в 1925 г. министрами иностранных дел Бельгии, Великобритании, Германии, Италии, Франции, Польши и Чехословакии. Основной документ – так называемый Рейнский гарантийный пакт – декларировал территориальный status quo, оформленный Версальским мирным договором 1919 г.: неприкосновенность германо-бельгийской и германо-французской границ, демилитаризация Рейнской области. Хотя франко-польский и франко-чехословацкий договоры, парафированные в Локарно, предполагали оказание помощи Польше и Чехословакии в случае нападения на них Германии, государства, подписавшие Рейнский пакт, не гарантировали восточные границы Германии. «Восточный пакт» – проект договора о взаимопомощи между СССР, Чехословакией, Польшей, Финляндией, Латвией, Эстонией и Литвой против возможной агрессии Германии. Замысел пакта принадлежал министру иностранных дел Франции Л. Барту и как документ был оформлен в начале 1934 г.

¹¹ Первая беседа с А. Иденом 16 декабря [1941 г.] в 19 часов 00 минут // *Рожневский О. А.* Война и дипломатия. Документы, комментарии (1941–1942). М., 1994. Док. № 4. С. 18, 20.

¹² Советский Союз на международных конференциях периода Великой Отечественной войны 1941–1945 гг. Том II. Тегеранская конференция руководителей трех союзных держав – СССР, США и Великобритании (28 ноября – 1 декабря 1943 г.). Сборник документов. М., 1978. Док. № 56. С. 117.

¹³ Там же. Док. № 60. С. 144–145.

¹⁴ В русской общественной мысли, как и в национальном сознании, славянская идея подразумевала осознание духовно-культурной общности славянских народов и «особых» отношений России со славянским миром. Существуют разные уточняющие дефиниции «славянской идеи» – например, «славянское единство», «славянская взаимность», «славянская солидарность», «славянское движение». Славянская идея уходит корнями в далекое прошлое. Во второй половине XVII в. об объединении славян в одно государство под эгидой России говорил хорват Юрий Крижанич, а в первой половине XIX в. идею славянской взаимности обосновывали словаки Людовит Штур, Ян Коллар, Павел Шафарик.

¹⁵ *Марыина В. В.* Славянская идея в годы Второй мировой войны (К вопросу о политической функции) // Славянский вопрос: веки истории. М., 1997. С. 169–181.

¹⁶ Славянские народы и Вторая мировая война (Материалы «круглого стола» 25 мая 1995 г. в Институте славяноведения и балканистики РАН) // Славяноведение. 1996. № 3. С. 4, 9–10 (выступления В. В. Марыиной и Н. Д. Смирновой).

¹⁷ Подробнее см.: *Досталь М. Ю.* Сектор славяноведения Института истории АН СССР // Славянский альманах. 2002. М., 2003.

¹⁸ *Petranović B.* Istorije Jugoslavije. 1918–1978. Beograd, 1981. S. 139; Протоболгары – между историческими фактами и мифами. URL: www.portalostranah.ru/view.php?id=13 (дата обращения: 20.09.2017).

¹⁹ *Волокитина Т. В., Мурашко Г. П., Носкова А. Ф.* Москва и Восточная Европа. Власть и церковь в период общественных трансформаций 40-х – 50-х годов XX века. М., 2008. С. 281–288.

- ²⁰ Там же. С. 379.
- ²¹ *Джилас М.* Беседы со Сталиным // Джилас М. Лицо тоталитаризма. М., 1992. С. 41.
- ²² Подробнее об антиславизме Гитлера и немцев см., например: *Борейша Е.* О понятии «антиславизма» у Адольфа Гитлера // Славянские народы: общность истории и культуры. К 70-летию члена-корреспондента Российской академии наук В. К. Волкова. М., 2000. С. 369–380.
- ²³ Подробнее о радиомитингах и участии в них болгарских представителей см.: *Кикешев Н. И.* Славянская идеология. М., 2014. С. 436–441, 444–450, 455–467.
- ²⁴ *Васильева Н. В.* СССР и «славянская идея» в балканском измерении: традиции и политические реалии (По опыту Второй мировой войны) // България и Русия: между признателността и прагматизма. Доклади. София, 2008. С. 489–491.
- ²⁵ *Марьина В. В.* Славянская идея в годы Второй мировой войны (К вопросу о политической функции) // Славянский вопрос: веки истории. М., 1997. С. 176.
- ²⁶ Архив внешней политики РФ (далее – АВП РФ). Ф. 06. Оп. 4. П. 25. Д. 276. Л. 42–43.
- ²⁷ Цит. по: *Шкаровский М. В.* Русская православная церковь при Сталине и Хрущеве (Государственно-церковные отношения в СССР в 1939–1964 годах). М., 1999. С. 291.
- ²⁸ *Сталин И. В.* Сочинения. Т. 18. Тверь, 2006. С. 361; *Робертс Дж.* Сталинские войны. От мировой войны до холодной. 1939–1953. URL: http://samlib.ru/w/worobhew_anatolij/stalin1-1.shtml (дата обращения: 20.09.2017).
- ²⁹ АВП РФ. Ф. 0512. Оп. 4. П. 12. Д. 20. Л. 1–17; *Волокитина Т.* Перспективы развития Болгарии после Второй мировой войны. Взгляд из Москвы (Новые документы российских архивов) // България и Русия през XX век. Българо-руски научни дискусии. София, 2000. С. 240.
- ³⁰ *Fierlinger Z.* Veslužbách ČSR. Praha, 1947. S. 184–185; *Марьина В. В.* Визит Эдварда Бенеша в Москву: славянский вопрос (декабрь 1943 г.) // Славянский мир в третьем тысячелетии. Образ России в славянских странах. М., 2012. С. 109–112.
- ³¹ АВП РФ. Ф. 06. Оп. 6. П. 14. Д. 143. Л. 28, 30.
- ³² Восточная Европа в документах российских архивов. 1944–1953: в двух томах / Отв. ред. Г. П. Мурашко. Т. I. 1944–1948. М., 1997. Док. № 3. С. 39.
- ³³ Советский фактор в Восточной Европе. 1944–1953. Документы: в двух томах / Отв. ред. Т. В. Волокитина. Т. I. 1944–1948. М., 1999. Док. № 11. С. 86; Георги Димитров. Дневник (9 март 1933 г. – 6 февруари 1949 г.). София, 1997. С. 464; *Djilas M.* Wartime. New York, 1977. P. 437–438; *Сталин И. В.* Сочинения. Т. 18. Тверь, 2006. С. 359–361; *Archivum Act Nowych (Warszawa).* 295/VII-244. S. 40–41.
- ³⁴ *Сталин И. В.* Сочинения. Т. 18. Тверь, 2006. С. 360.
- ³⁵ Советский Союз на международных конференциях периода Великой Отечественной войны 1941–1945 гг. Том II. Тегеранская конференция руководителей трех союзных держав – СССР, США и Великобритании (28 ноября – 1 декабря 1943 г.). Сборник документов. М., 1978. Док. № 56. С. 117.
- ³⁶ *Archivum Act Nowych (Warszawa).* 295/VII-244. S. 40–41.
- ³⁷ Российский государственный архив социально-политической истории (далее – РГАСПИ). Ф. 17. Оп. 128. Д. 733. Л. 70.
- ³⁸ См., например: *Фатеев А. В.* Образ врага в советской пропаганде. 1945–1954. М., 1999. С. 31.
- ³⁹ Советско-английские отношения во время Великой Отечественной войны. 1941–1945. Т. 2. 1944–1945. М., 1983. С. 238–241.
- ⁴⁰ АВП РФ. Ф. 06. Оп. 7. П. 43. Д. 678. Л. 71–72.
- ⁴¹ Восточная Европа в документах российских архивов. 1944–1953: в двух томах / Отв. ред. Г. П. Мурашко. Т. I. 1944–1948. М., 1997. Док. № 37. С. 132.
- ⁴² Там же. Док. № 66. С. 207.
- ⁴³ Первая беседа с А. Иденом 16 декабря [1941 г.] в 19 часов 00 минут // *Ржевский О. А.* Война и дипломатия. Документы, комментарии (1941–1942). М., 1994. Док. № 4. С. 16.
- ⁴⁴ РГАСПИ. Ф. 558. Оп. 11. Д. 283. Л. 9.
- ⁴⁵ Там же. Д. 236. Л. 11.
- ⁴⁶ *Досталь М. Ю.* Белградский славянский конгресс победителей фашизма (1946) // Славянское движение XIX–XX веков: съезды, конгрессы, совещания, манифесты, обращения. М., 1998. С. 228.
- ⁴⁷ АВП РФ. Ф. 074. Оп. 34. П. 123. Д. 44. Л. 46.
- ⁴⁸ Там же. Л. 62.
- ⁴⁹ Там же. Л. 52, 57.
- ⁵⁰ Там же. Л. 65, 66.
- ⁵¹ Там же. Л. 63.
- ⁵² Там же. Л. 60, 62, 77.
- ⁵³ Там же. Оп. 346. П. 158а. Д. 4. Л. 45–46.
- ⁵⁴ Советский фактор в Восточной Европе. 1944–1953. Документы: в двух томах / Отв. ред. Т. В. Волокитина. Т. I. 1944–1948. М., 1999. Док. № 1. С. 24, 29, 31, 32, 33, 41, 46.
- ⁵⁵ АВП РФ. Ф. 06. Оп. 6. П. 14. Д. 144. Л. 28.
- ⁵⁶ Там же. Д. 143. Л. 52.

⁵⁷ Волокитина Т. В., Мурашко Г. П., Носкова А. Ф., Покивайлова Т. А. Москва и Восточная Европа. Становление политических режимов советского типа. 1949–1953. Очерки истории. М., 2002. С. 32; Восточная Европа в документах российских архивов. 1944–1953: в двух томах / Отв. ред. Г. П. Мурашко. Т. I. 1944–1948. М., 1997. Док. № 3. С. 38.

⁵⁸ Сталин И. В. Сочинения. Т. 18. Тверь, 2006. С. 361.

⁵⁹ Цит. по: Васильцов С. Послевоенное устройство: новые сталинские подходы к внутренней и внешней политике. URL: <http://rusmir.in.ua/ist/569-poslevoennoe-ustrojstvo-novyue-stalinskie-podhody.html> (дата обращения: 20.09.2017).

⁶⁰ Сталин И. В. Сочинения. Т. 18. Тверь, 2006. С. 361.

⁶¹ Советский фактор в Восточной Европе. 1944–1953. Документы: в двух томах / Отв. ред. Т. В. Волокитина. Т. I. 1944–1948. М., 1999. Док. № 47. С. 176.

⁶² Васильева Н. В. СССР и «славянская идея» в балканском измерении: традиции и политические реалии (По опыту Второй мировой войны) // България и Русия: между признателността и прагматизма. Доклади. София, 2008. С. 494.

⁶³ См., например: Балиев А. Славянский проект Сталина. URL: <https://topwar.ru/19292-slavyanskiy-proekt-stalina.html> (дата обращения: 20.09.2017); Волков Э. Славянский проект Сталина. URL: <http://www.livinternet.ru/users/2503040/post174542949> (дата обращения: 20.09.2017); Дутов А. Проект Сталина – славянское союзное конфедеративное государство. URL: <https://ok.ru.rodnayaveraveda/topic/64878563554655> (дата обращения: 20.09.2017). – Все указанные публикации идентичны; Кикешев Н. И. Славянская идеология. М., 2014. С. 577–578.

⁶⁴ Марьина В. В. Визит Эдварда Бенеша в Москву: славянский вопрос (декабрь 1943 г.) // Славянский мир в третьем тысячелетии. Образ России в славянских странах. М., 2012. С. 112–113.

⁶⁵ Романенко С. Национальное самоопределение и «славянская идея» // Право народов на самоопределение: идея и воплощение / Сост. А. Г. Осипов. М., 1997. URL: www.adhdportal.com/book_2680_chapter_16_S.ROMANENKO._Nationalnoesamoopredelenie_i_slavjanskaja_ideja.html (дата обращения: 20.09.2017).

ЕТАПИ И СЪДЪРЖАНИЕ НА ОТНОШЕНИЯТА МЕЖДУ БЪЛГАРИЯ И АЛБАНИЯ ПРЕЗ ХХ ВЕК

Б. Н. Бобев

Бобев Б. Н. Етапи и съдържание на отношенията между България и Албания през ХХ век.

В статията се разглежда развитието на отношенията между двете балкански страни от създаването на съвременната албанска държава през 1912 г. до края на столетието. Очертани са основните етапи в тях: междувоенния период, времето на Втората световна война, активните контакти и сближаване (1944–1961 г.), фактическото замразяване на отношенията (1961–1990 г.) и изграждането на пълноценно и равноправно сътрудничество в края на века (1990–2000 г.). Особено внимание се обръща на политическия диалог и изграждането на договорно-правната база на двустранните отношения.

Ключови думи: Балкани; сътрудничество; договори; диалог; идеология; интеграция

Бобев Б. Н. Этапы и содержание отношений между Болгарией и Албанией в ХХ веке.

Настоящая статья рассматривает отношения между двумя балканскими странами с 1912 года, года создания современного албанского государства, до конца столетия. Весь этот период разделен на несколько последовательных этапов: между двумя мировыми войнами; годы Второй мировой войны; активные контакты и сближение с 1944 по 1961 год; фактическое замораживание отношений с 1961 по 1990 год и время осуществления полноценного и равноправного сотрудничества в конце века – с 1990 по 2000 год. Особое внимание уделяется политическому диалогу и формированию основ договорно-правовой базы в двусторонних отношениях.

Ключевые слова: Балканы; сотрудничество; договоры; диалог; идеология; интеграция

Bobev B. N. Stages and content of the relations between Bulgaria and Albania in the 20th century.

The article examines the development of relations between the two Balkan countries from the establishment of modern Albanian state in 1912 until the end of the century. Outlined are the major stages in these relations: the interwar period during the World War II, the period of active contacts and cohesion (1944-1961), the actual freezing of relations (1961-1990) and the building of full and equal cooperation at the end of the century. Particular attention is paid to the political dialogue and the establishment of contractual-legal base of bilateral relations.

Keywords: Balkans; cooperation; agreements; dialogue; ideology; integration.

Векове наред българи и албанци живеят в непосредствено съседство на Балканите, в някои райони дори смесено, в дълги периоди (например в рамките на средновековното Българско царство, на Византийската и Османската империя) те битуват и в общи държавно-политически субекти. В различни случаи и исторически ситуации могат да се констатираат взаимни симпатии и дори сътрудничество: известни са контактите между възрожденски фигури като Иван Селимински и Наум Векилхарджи; връзки, и на моменти дори координация, има между националноосвободителните движения в края на XIX и началото на ХХ век; българските власти се отнасят с разбиране и симпатия към дейността на албанската колония в София в същия период¹. Разбира се, реални и официални политически отношения не могат да съществуват преди 29 юли 1913 г., когато с нарочно решение на Посланическата конференция на Великите сили в Лондон, при оформянето на резултатите от Балканските войни, Албания е обявена за независима държава под техен контрол и при техни гаранции².

Ако погледнем на темата в хронологически аспект, то тя обхваща времето от 1912 до 2000 г. и включва няколко ясно очертани етапа: от обявяването на независимостта на Албания и скорошното ѝ признаване от страна на България до италианската окупация на страната (1912–1939 г.); годините на Втората световна война (1939–1944 г.); първата част от социалистическия период, когато и двете държави са верни сателити на Москва (1944–1961 г.); отношения след скъсването на Албания със съветския блок (1961–1990 г.); развитие на връзките и контактите в прехода към демокрация (1990–2000 г.). Трябва да се подчертае, че горната хронологическа граница е до голяма степен условна, тъй като не е свързана с конкретно събитие и просто визира края на ХХ век.

От обявяването на албанската независимост до началото на Втората световна война (1912–1939 г.)

Несъмнено едно от ключовите събития в хода на сраженията по фронтите на Първата Балканска война е обявяването на албанската независимост – това бележи отделянето на последния самостоятелен държавнополитически субект от европейските владения на Османската империя. Редица причини обуславят забавеното общественополитическо развитие в населените с албанци територии (включително особенният им статут в империята, както и широкото представителство в политическия ълит), но така или иначе възрожденските процеси търпят развитие и в края на XIX и началото на XX век идеята за самостоятелна държава набира скорост. Албанските лидери добре разбират, че избухналата Балканска война неизбежно ще доведе до откъсване на нови части от Османската империя, като отчитат и риска от претенции на Сърбия и Гърция спрямо албански етнически земи. На 28 ноември 1912 г. в пристанищния град Вльора (Валона) се събират 83 представители от всички населени с албанци територии, като задължително са включени хора с различна конфесионална принадлежност. Четиридесет от тях подписват декларацията за обявяване на независимостта³. Това Национално събрание излъчва и правителство начело с Исмаил Кемали, което няма реална власт поради практически пълната окупация на албанските земи от чужди войски.

По този начин албанският въпрос е поставен на международната сцена достатъчно решително и България неизбежно трябва да има позиция по него. Още през 1912 г. пълномощният министър в Лондон Михаил Маджаров изказва при консултации с английските власти становището ни, че Албания трябва да се запази като самостоятелна единица, вероятно в режим на автономност, включително и защото го е заслужила с многобройните си въстания и с видимия стремеж към формиране на държава⁴. Подобна позиция се диктува както поради забележимите стремежи на Сърбия и Гърция към тези територии и към Адриатическото крайбрежие, така и заради склонността на Великите сили, особено на Австро-Унгария и Италия, да подкрепят подобно решение. Този въпрос не се решава в рамките на преговорите в Лондон, а след подписването на мира. Великите сили (Великобритания, Франция, Русия, Австро-Унгария, Германия и Италия), чрез нарочно решение на тяхна Посланическа конференция в Париж от 29 юли 1913 г., признават новия държавнополитически субект на Балканите при свои гаранции и под свой контрол, изработвайки Конституция и утвърждавайки немския принц Вилхелм Вид за монарх на най-малката тогава държава в Европа⁵. Очертани са нейните граници, отговарящи и на днешните, при което около 40% от населените с албанци земи остават извън тях и така се създават предпоставки за бъдещи проблеми, на първо място, със съседните Югославия и Гърция⁶.

Разбира се, в тогавашната международна обстановка (след Балканските войни и непосредствено преди Първата световна) и при отсъствието на държавна традиция не може да се очаква новопоявият се субект незабавно да започне да функционира пълноценно. Сам по себе си обаче този факт предизвиква интерес и съответните реакции. И ако амбициите на Белград и Атина са насочени към придобиване на територии, включени от Великите сили в границите на Албания, поведението на България се мотивира от други аргументи. Страната е понесла тежък удар от военните сблъсъци на полуострова и търси нови пътища за присъствие в междудържавните отношения. За официална София в онзи момент Сърбия и Гърция се явяват подмолно действали бивши партньори от разпадналия се Балкански съюз, заграбили български територии, и в този смисъл една новопоявила се държава в региона, макар и с ограничени възможности, може да се окаже потенциален съюзник – най-малкото поради очевидните противоречия с Белград и Атина, както и заради усещането за сходни проблеми с оглед съдбата на Вардарска Македония и Косово. Освен това в очертаните от Великите сили граници на Албания попадат и територии, които България счита за част от своето културно-историческо наследство и които могат да бъдат аргумент в отстояването на позицията по македонския въпрос. Всичко това обяснява българското поведение спрямо последната излязла от състава на Османската империя балканска държава.

Реакциите на официална София са наистина бързи. Още през есента на 1913 г. се открива генерално консулство във Вльора, като със заповед на министъра на външните рабо-

ти и изповеданията Никола Геннадиев за титуляр се назначава професионалният дипломат Тодор Павлов, до този момент изпълняващ функции на консул в Будапеща⁷. Много бързо става ясно, че България държи да укрепи отношенията си с новопоявилата се държава – след проведени консултации се договаря установяване на официални дипломатически отношения на ниво легации и, съответно, с титуляри пълномощни министри. На 30 април 1914 г. са подписани акредитивните писма на дотогавашния генерален консул Тодор Павлов, който на 19 май ги връчва в Дуръс, където се позиционира правителството и се откриват чуждите дипломатически представителства, на министър-председателя и министър на външните работи Турхан паша Пермети. Дни по-късно, на 31 май, е и официалната аудиенция при принц Вилхелм Вид⁸.

Избухването на Първата световна война и бързо оформилата се фактическа окупация на албанските територии правят невъзможно нормалното функциониране на новосъздадената държава. Осъзнал липсата на реална власт, на 3 септември 1914 г. принц Вид абдикира⁹. Редица дипломатически мисии напускат страната, така постъпва и България през есента на 1915 г., когато влиза в конфликта в лагера на Централните сили. Казано с други думи, в периода 1913–1915 г. само се полагат основите на официалните българо-албански отношения, без да има време за някакво по-сериозно тяхно развитие. Все пак могат да се констатират както симпатии спрямо България сред обществеността, включително сред част от албанския политически елит, така и видими белези, че властите в София ще се стремят към активни действия спрямо онази част от населението, което има български произход и съответното национално съзнание¹⁰.

Развитието на военните действия и резултатите от Първата световна война носят катастрофа за България, а тогавашното състояние на международните отношения поставя в риск самото съществуване на албанската държава – към нейни територии проявяват амбиции Италия, новосъздадената Югославия¹¹ и Гърция, като и трите са не само с далеч по-сериозен потенциал, но са и в лагера на победителите. Като следствие на мирните преговори България губи територии и ѝ се налагат сериозни парични и натурални вземания, а Албания успява да постигне конкретните си цели – на 17 декември 1920 г. страната е приета за член на Обществото на народите, а на 9 декември 1921 г. специално решение на Посланическата конференция в Париж препотвърждава както независимостта ѝ, така и принципно очертаните през 1913 г. граници¹². Като цяло и двете страни имат основания да са дълбоко неудовлетворени от създалата се ситуация – значителни територии с тяхно население остават извън границите им.

По същество двустранните отношения трябва да се официализират и фактически да се изградят наново. На 28 януари 1922 г. Тирана с официална нота иска от българското правителство да признае „де юре“ независимостта на държавата, което се случва на 24 февруари с.г.¹³ През есента се провеждат консултации и за формално възстановяване на дипломатическите отношения, като на 22 октомври ръководителят на албанската дипломатическа мисия в Османската империя Константин Бошняк е назначен с такава позиция и за България, като три дни по-късно връчва акредитивните си писма на министър-председателя и министър на външните работи Александър Стамболийски, а впоследствие е приет и от цар Борис III¹⁴. През 1924–1925 г. се водят преговори за учредяване на постоянни мисии, като решението е за ниво легации и съответно пълномощни министри – всъщност най-високото възможно и за двете страни тогава. От юни 1924 г. Иван Икономов е утвърден за български дипломатически представител в Тирана, от май 1925 г. има статут на управляващ легация, а през 1926 г. Рауф Фико, бъдещ министър на външните работи на Албания, е пълномощен министър в София¹⁵.

Прието е да се счита, че в много случаи нивото на дипломатическите отношения е показателно и за състоянието на политическите такива, но несъмнено това невинаги се получава. В този смисъл могат да се направят интересни констатации и изводи за първия етап в разглежданата тема – междувоенния период. Договореността за мисии на високо равнище подсказва добри намерения, но по-нататък тенденцията в реализацията не е радваща, особено от българска страна. Дълго време в Тирана не се изпраща титуляр, редуват се управляващи и временно управляващи, във времето от 1928 до 1930 г. пребивава дори завеждащ легация без дипломатически статут. Едва през 1936 г. за албанската столица заминава пълномощен министър, известният и опитен дипломат Янко Пеев¹⁶. По-сериозно

е поведението на албанската страна – и там понякога има временно управляващи, но и четирима пълномощни министри като титуляри във времето от 1926 до 1939 г.¹⁷

В тогавашните реалности са съществували достатъчно основания да се предполага, че в междувоенния период двете балкански държави ще имат активни политически контакти и в определени насоки дори може да търсят единодействие. Те се чувстват оцетени от създалото се следвоенно статукво, водят сходна малцинствена и национална политика, а имат и реален общ основен опонент в международен план – Югославия, към която и София, и Тирана имат претенции, включително териториални. Има и друг съществен аргумент – липсата на обща граница, което винаги намалява броя и сложността на наличните проблеми и не води към директни взаимни претенции. Ако се опитаме да дадем най-обща характеристика на водената от двете държави външна политика във времето между двете световни войни, трябва да изтъкнем стриктно следвания от София курс към мирна ревизия на Ньойския мирен договор, както и незаобиколимото влияние на Италия в Албания, което също може да е знак в положителен смисъл – Тирана също се стреми към промяна на статуквото, докато Рим е „недоволен победител“ и поддържа активни контакти с България. Въпреки тези предпоставки обаче двете страни не намират основанията и пътя за по-активен политически диалог и сътрудничество, водещо към някакво единодействие¹⁸. За целия разглеждан в случая период може да се твърди, че взаимните отношения имат основно протоколен и консулски характер – не се разменят официални визити дори на ниво министри, не се подписват и съответно ратифицират никакви двустранни междудържавни договори. Единственото изключение е подписаното през 1922 г. временно търговско споразумение, автоматично продължено и през 1927 г.

Ако съществува тема, по която в междувоенния период да се води някакъв политически диалог, то това са статутът и положението на българското малцинство в Албания и възможността да му бъдат осигурени възможности за църковни служби и образование на майчин език¹⁹. Разговори по този въпрос се водят и в Тирана, и в София от респективните дипломатически представители, но до конкретни позитивни резултати не се стига²⁰. Причините са най-малко две: непоследователността и липсата на стратегия от българска страна, както и негативните и силни реакции от страна на други държави и, на първо място, Югославия. Към това може да се прибави и неблагоприятната международна обстановка – победителите в световния военен конфликт твърдо отстояват създаденото статукво, България няма потенциала и възможностите да въздейства върху Белград, а Албания по дадености е принудена да се съобразява с позицията на Югославия, с оглед на многобройното си малцинство на територията на съседната държава.

Всъщност единствената възможност за някакъв пробив се очертава в началото на 30-те години, в рамките на провежданите Балкански конференции. Те се организират по инициатива на Международното бюро за мир, базирано в Швейцария, и са част от вълната на пацифизъм, обхванала тогава европейския континент. Решенията на тези форуми нямат задължителен характер, те са по-скоро показател за обществени настроения и добри намерения. По време на Втората балканска конференция, проведена в Истанбул през 1931 г., се приема резолюция, насърчаваща двустранните контакти и разговори по спорни въпроси. Българската и албанската делегация се възползват от тази идея и провеждат отделна среща в София в самото начало на 1932 г. В Заклучителния протокол от 9 януари се фиксира наличието на респективни национални малцинства в двете страни (чл. 1 и 2), третира се въпросът за разкриване на съответни училища за това население (чл. 3), апелира се към двете правителства да постигнат съгласие за арбитраж и ненападение, както и да сключат търговска спогодба²¹. Документът е подписан от авторитетни обществени и политически фигури като Янко Сакъзов и Мехмет бей Коница, ръководители на двете делегации. Евентуалната реализация на подобни клаузи би била голям успех за българската външна политика и точно по тази причина ответната реакция от страна на Югославия е изключително остра – и то в момент, когато албано-италианските отношения са във временна криза и позициите на Белград в Албания са наистина силни. Така този документ остава в сферата на добрите пожелания – той дори не е внесен за разглеждане и ратифициране в албанския парламент.

На 9 февруари 1934 г. е подписан Балканският пакт (Балканската анганта), в който влизат Турция, Гърция, Румъния и Югославия. Той е елемент от водената от Франция политика на формиране на регионални блокове с цел укрепване на следвоенното статук-

во. Основното съдържание на документа е отказът от териториални претенции, което по същество означава стремеж към избягване на всеки опит за ревизия на мирните договори. България и Албания остават извън този формат, макар и с различни мотивации²². Този факт обаче сам по себе си не означава никакви сериозни консултации или външнополитическо единодействие, такива липсват в двустранните контакти. Вероятността за евентуално координиране между София и Тирана съвсем се минимализира с оформянето на българо-югославското сближение и договора за приятелство от 1937 г., както и с възстановяването на италианската доминация в Албания.

Като допълнителен щрих в междудържавните отношения в междувоенния период можем да приведем и данни за търговския обмен. Германия и Италия практически монополизират външната търговия съответно на България и Албания, но въпреки това контактите между София и Тирана в тази сфера са наистина нищожни, включително в сравнение с търговията им с другите балкански държави. Българският експорт не надхвърля 1% (например през 1920 г. представлява 0,4% от общия износ на страната), с единственото изключение в предвоенната 1938 г., когато достига 20 млн. лева²³. Но дори и този „рекорд“ не издържа сравнението с други държави – по същото време, например, българският експорт за Гърция се измерва в стотици милиони (273 млн. за 1930 г.). Още по-ниски са стойностите на импорта от Албания – „рекордът“ от 93 000 лева за 1936 г. може да се съпоставя с години, при които албанският внос остава дори под 1000 (!) лева и се явява статистическа нула.

В разглеждания период културен обмен фактически не съществува – „вклиняването“ на Югославия между двете страни и политиката на Белград по отношение на Македония се явява същностна пречка. Случаите, в които албански младежи получават образование в София (на първо място във Военното училище), също постепенно отпадат.

Ако трябва да обобщим състоянието на българо-албанските отношения във времето между двете световни войни, те могат да бъдат характеризирани като добронамерени и изпълнени с разбиране, но с много ниски стойности на интензивност и контакти – независимо от наличието на сходните проблеми, които двете балкански държави трябва да решават. Наличният им капацитет и слабите им позиции в международния живот оказват своето решаващо негативно въздействие.

Времето на Втората световна война (1939–1944 г.)

В навечерието и в началото на Втората световна война обстановката на Балканите коренно се променя и неин съществен елемент е изчезването на албанската държава от политическата карта на Европа. На 7 април 1939 г. четиридесетхилядна италианска армия осъществява десант и практически без всякаква сериозна съпротива овладява цялата територия на страната. Свикан е нов парламент и на 16 април нарочна делегация предлага в Рим албанската корона на италианския монарх Виктор-Емануил III, като се осъществява т.нар. „лична уния“ и територията на страната става част от подвластните на правителството в Рим земи. От този момент нататък в българската външна политика временно престава да съществува елементът „отношения с Албания“. Доколкото официална София има необходимост от регулиране на присъствието си след 1941 г. на териториите, населени с албанци и намиращи се в границите на Югославия и Гърция, това е предмет на взаимоотношенията с Рим и Берлин, които са съюзнически в рамките на Оста.

Казано с други думи, в този 5-годишен период не съществуват реални двустранни отношения, като и легациите в двете столици са закрити, независимо че в Тирана продължава да функционира българско консулство. Има данни за известни връзки между наличните съпротивителни движения в периода 1941–1944 г., доминирани от комунистическите партии в двете страни²⁴, но те не са част от официални междудържавни контакти съобразно установената в световен мащаб практика.

Под крилото на Москва (1944–1961 г.)

След 1944 г. България и Албания навлизат в нов исторически период, включващ изграждането и функционирането на тоталитарни комунистически режими. Този факт би трябвало да означава еднаква идеологическа обосновка на диктаторското управление,

сходна планова икономическа система и координирана и направлявана от Москва външна политика. В рамките на конкретно разглежданата тема за т.нар. „социалистически период“ обаче има особености, за които ще стане дума по-долу и които се оказват решаващи за развитието на двустранните отношения между София и Тирана. В тях ясно се очертават два етапа: 1944–1961 и 1961–1990 г.

Ако трябва да обосновем хронологическите рамки на етапа 1944–1961 г., то именно това е времето, в което и двете държави (респективно техните комунистически партии) са верни сателити на СССР и КПСС. Този факт предопределя и състоянието на взаимните отношения на България и Албания, били те политически, дипломатически, икономически, културни и т.н. Основно съдържание на тяхното присъствие в международния живот е участието им в доминираната от Москва социалистически блок и съвпаденията са много и показателни. Двете страни се държат по идентичен начин на Парижката следвоенна мирна конференция, не са в групата на държавите победителки, в еднаква степен са защитавани от делегацията на СССР и получават потвърждаване на границите си²⁵. София и Тирана поддържат изключително близки контакти с Титова Югославия, в един момент дори се водят разговори за влизането им във федерацията²⁶. Тези отношения са напълно прекъснати след разрива между Москва и Белград през 1948 г., като и тук действията на България и Албания съвпадат. Двете държави участват в Съвета за икономическа взаимопомощ (България е сред основателите на 25 януари 1949 г., а Албания се присъединява седмици по-късно), както и членуват в Организацията на Варшавския договор от самото му начало (14 май 1955 г.). Двете страни едновременно са приети и за членове на Организацията на обединените нации (декември 1955 г.). Съвсем очевидно е, че България и Албания не само изграждат еднотипни комунистически диктаторски режими, но имат и напълно еднакво присъствие в международния живот.

Подобни близост и сходство, подплатени с еднаквата идеологическа обосновка, са солидна основа за интензивни двустранни отношения, на първо място, политически. Активните контакти започват през 1945 г. и след непродължителни преговори на 17 ноември в Белград е подписано споразумение за възстановяване на дипломатическите отношения на довоенното равнище – легация и съответно пълномощен министър. Официализирането на отношенията води в следващите години към активен обмен на делегации и подписване на редица двустранни документи – практически във всички сфери (партиен живот, икономика, търговия, образование, култура). Разбира се, най-значимото събитие в изграждането на договорно-правната база и цялостното развитие на връзките е подписването на Договор за дружба, сътрудничество и взаимопомощ. На 16 декември 1947 г. в резиденция „Кричим“ подписи под документа поставят Георги Димитров и Енвер Ходжа – по това време лидери на Българската комунистическа партия и Албанската партия на труда, които същевременно са и министър-председатели на двете страни²⁷.

В условията на Студената война и на ясното оформяне на двуполусния военнополитически модел на света структурата и единството на безпрекословно водения от СССР социалистически лагер се изграждат по два основни метода – чрез многостранни военнополитически и икономически организации, в които София и Тирана членуват, както и чрез двустранни договори, подобни на сключения между България и Албания през 1947 г. Тези документи по същество са типови, те са силно идеологизирани и не се различават принципно както по съдържанието и целите си, така и по произвежданите от тях резултати. Все пак в българо-албанските отношения има специфичен момент, който трябва да се отбележи. За всички социалистически страни връзките с Москва и нейната всеотрясна доминация са водещи и незаобиколими, това е даденост. В случая с Албания от огромно значение до 1948 г. са взаимните отношения с Югославия, по същество Сталин управлява тази най-малка, но със стратегическо положение²⁸ балканска страна, чрез „ръката на Белград“ – самата албанска комунистическа партия е създадена от югославски инструктори; след 1944 г. голяма е ролята на пратениците на Тито, изпълняващи функциите на „съветници“ във всяка сфера на общественото-политическия и икономическия живот и практически ръководещи съответните министерства и други централни ведомства; приетата през март 1946 г. албанска Конституция е фактическо копие на югославската; през същата 1946 г. първият договор за приятелство и взаимна помощ е подписан именно с Югославия; вече стана дума и за конкретните стъпки в посока влизане на Албания в югославската федера-

ция. Редица факти говорят в полза на твърдението, че след СССР и Югославия (до 1948 г.) най-важната за Албания страна от социалистическия блок до 1961 г. се явява България, като след скъсването с Белград ролята на София като съюзник и партньор нараства още повече в края на 40-те и през 50-те години на XX век. Подобно заключение правят както партийни и държавни фактори, така и дипломати и изследователи²⁹. Съвсем показателно е това, че още преди 1948 г. първият договор за дружба, сътрудничество и взаимопомощ на Албания след този с Югославия, е именно с България. Едва по-късно се подписват подобни двустранни документи с СССР и останалите социалистически държави.

Активността във взаимоотношенията в този период означава и сериозен политически диалог на различни равнища, включително най-високи. Така дългогодишният председател на Министерския съвет на Албания Мехмет Шеху реализира две официални посещения в София през 1954 и 1958 г., а българският министър-председател Антон Югов е в Тирана през 1957 г.³⁰ Своеобразен връх в политическия диалог през 50-те години представлява посещението на делегация, водена от Тодор Живков, в Албания през октомври 1959 г., при което се водят продължителни разговори с Енвер Ходжа³¹. Това посещение предизвиква интерес и с друг факт: то се оказва последно в един отрязък от време между 1944 и 1961 г., изпълнен с интензивни отношения, период на „братска дружба и сътрудничество в дух на пролетарски интернационализъм“ – фрази, често използвани при срещите и разговорите на различни нива.

Този диалог на най-високи равнища, реализиран във времето от 1947 до 1959 г., има своите последствия в няколко посоки. Съвсем естествено изглежда решението за дипломатически отношения на най-високото възможно ниво – от май 1954 г. респективните мисии в София и Тирана са издигнати в ранг на посолства, с ръководители извънредни и пълномощни посланици³². Трябва да се подчертае, че през целия период външнополитическият курс на двете социалистически държави е напълно синхронизиран – те действат солидарно както в рамките на Варшавския договор, така и в регионален план.

Изгражда се богата и всеобхватна договорно-правна база на взаимоотношенията – двустранни споразумения се подписват практически във всички сфери на общественно-политическия и стопанския живот и това е естествено следствие от постановките, заложи в Договора за дружба, сътрудничество и взаимопомощ от 1947 г.³³ Трябва да се подчертае, че постигнатите договорености се реализират в голяма степен, споразуменията са реално действащи и това се отнася с особена сила за времето след скъсването на отношенията с Югославия и съответно до 1961 г. Има и друга характерна черта – в контактите между София и Тирана е ясно очертана тенденцията България да е, в определен смисъл, „по-големия брат“, тя да оказва подкрепа на Албания в най-различни сфери поради относително по-широките си възможности и наличието на повече подготвени кадри в много направления. Това е напълно обяснимо предвид факта, че най-малката балканска страна, с оглед особеностите на своето историческо развитие, навлиза в периода след 1944 г. като безусловно най-изостанала във всички области както в социалистическия лагер, така и в целия континент. Веднага искам да направя уговорката, че няма да обръщам внимание на формите на общуване „в духа на пролетарския интернационализъм“ между партийни и казионни структури и организации, както и на взаимната възхвала на вождовете, те са нещо обичайно и практически задължително за времето на социализма, в конкретния случай – в българо-албанските отношения до 1961 г. Несъмнено по-важни са реалните контакти, макар и неизбежно също идеологизирани и съответно деформирани, но имащи отношение към развитието на двете балкански държави и даващи конкретни резултати.

Очевидно идеологизацията на отношенията е ключов фактор в периода 1944–1961 г., а в последствие, но вече в негативен план, за което ще стане дума по-долу. В този смисъл възниква и един интересен въпрос – във времето между двете световни войни, както бе посочено, отношенията между България и Албания са били сериозни или нерешими проблеми, като същевременно са лишени от всякаква интензивност. Между тях обаче, в политически смисъл, тогава стои един отворен въпрос – за статута на българското национално малцинство. Вече бе споменато за ключовото му значение за отстояване на българската национална кауза, за непоследователното поведение на България, както и за причините, довели до колебливата позиция на официална Тирана и до фактичката липса на крайно решение. В този смисъл е интересно какво се случва в периода след 1944 г., когато взаим-

ните отношения са далеч по-интензивни, а проблемите често се разрешават в духа на „социалистическия интернационализъм“, дори това да се разминава със собствените интереси или даже да работи против тях. Точно това се случва и с проблема с наличието на българи в границите на Албания. Известни са постановките на Коминтерна по националния въпрос и конкретно за съществуването на македонска нация и македонски език, които са безкритично и изцяло възприети от Българската комунистическа партия, а непосредствено след 9 септември 1944 г. се превръщат фактически в държавна политика. Така темата „българи в Албания“ практически е снета от външнополитическия дневен ред на България, което има тежки последици и в практически смисъл не може да се преодолее и до днес. Нещо повече, в периода на изключителна близост между Албания и Югославия (1944–1948 г.) Енвер Ходжа и Йосип Броз Тито се договарят за взаимно признаване на малцинства, респективно за наличие на македонско малцинство на албанска територия, в района на Мала Преспа. Дори когато официална София променя позицията си по т.нар. „македонски въпрос“ през 60-те години на ХХ век, темата не може да влезе в политическия диалог между България и Албания, защото такъв практически отсъства поради фактическото замразяване на отношенията. Казано с други думи, основният политически въпрос в българо-албанските отношения в междувоенния период всъщност отпада във времето на социализма – той ще придобие значение отново по-късно, в една следваща историческа епоха.

Връщайки се към взаимоотношенията 1944–1961 г. трябва да подчертаем, че те са наистина всеостранни. Веднага обаче трябва да се изтъкне, че и двете страни са икономически изостанали, особено в индустрията, която започват усилено да изграждат – напълно в съответствие със съветската концепция за преимуществено развитие на тежката промишленост и с наличния съветски опит от няколко десетилетия. Тази практика е дълбоко идеологизирана и създава определени дисбаланси в състоянието на стопанството, на първо място, неизбежното несъответствие с други сектори, най-вече жизненоважните, като продукция, земеделие и скотовъдство (където силowo се налагат порочните съветски практики на елиминиране на частната собственост и коопериране) и съответстващите им отрасли на леката индустрия – без това да означава отричане на необходимостта от развитието на енергетиката, изграждането на транспортната инфраструктура и т.н. Така или иначе България и Албания обвързват по необходимост икономическото си развитие най-напред и основно със Съветския съюз, а и с индустриално по-развити други социалистически страни като Полша и Чехословакия например. Това в определен смисъл затруднява практическото реализиране на търговско-икономическо сътрудничество в по-значими мащаби, въпреки че прогрес съществува и в тази сфера. Така, данните показват, че ако външнотърговският обмен (в милиони левове по текущи цени) за 1939 г. е статистическа нула, тенденцията след 1944 г. е видимо позитивна – 0,4 за 1950 г., 2,6 за 1955 г., 3,1 за 1960 г.³⁴ Това по принцип положително развитие не променя факта, че обменът между двете социалистически държави не надхвърля 1% от цялостната им външна търговия. Може да обобщим, че взаимните контакти са твърде ограничени във фундаменталната по значимост търговско-икономическа сфера по съвсем обективни причини.

Тук трябва да се подчертае и друг факт. Още в първите следвоенни години, при истинския „глад за кадри“, албанските власти нееднократно търсят съдействие от официална София за краткосрочно или дългосрочно командироване на български професионалисти в различни сфери. Така още през лятото на 1948 г. Албания с нарочна нота от легацията си в България иска спешно изпращане на специалисти като: механици на земеделска техника, инженери хидролози, градинари, лозари, пчелари, свиневъди³⁵. Такива искания постъпват нееднократно до 1961 г., голяма част от тях са удовлетворявани, България наистина успява в подобен план да подпомага развитието на селското стопанство, а по-късно и на енергетиката и индустрията.

Има обаче области, в които се сътрудничи наистина активно и в които България се оказва много полезна за развитието на Албания. Тук, на първо място, може да се посочи сферата на образованието и подготовката на кадри. В това отношение най-малката балканска и социалистическа държава изпитва истинска нужда – трябва само да се напомни, че към 1939 г. 85% от населението на Албания е неграмотно, около 70% от децата не учат, в страната функционират едва 626 училища, от които само 11 средни и нито едно висше³⁶. При това положение е съвсем логично в двустранните договорености между две-

те държави още в края на 40-те години да се обърне особено внимание именно на сътрудничеството в сферата на образованието, на първо място, висшето. Така през 1948 г. в българските висши учебни заведения постъпват първите 93 албански студенти, които се обучават в най-различни специалности – няколко инженерни дисциплини, химия, математика, архитектура, медицина, агрономство, география, история, изкуства³⁷. Тази практика, изключително полезна за всеотрасловото развитие на Албания, продължава без прекъсване до 1960 г. Според едно специализирано изследване от албански автори за този непродължителен срок от време висше образование по различни специалности в няколко български висши учебни заведения получават 397 албански младежи и девойки³⁸. Голяма част от тях се реализират изключително успешно и се превръщат във фактори на албанската икономика, образование и култура, както и в общественopolитическия живот на страната. Освен всичко друго, това са и хора, които съхраняват много добри чувства към България и българите и са живата връзка при взаимното опознаване и сближаване между двата балкански народа. За развитието и задълбочаването на подобен процес способстват и други елементи от двустранното сътрудничество в образователната и културната сфера. Така например се подготвят и разменят материали за включване в учебниците по различни предмети³⁹, превеждат се и се поставят на албанска сцена български пиеси⁴⁰, в двете държави се организират т.нар. „седмици на дружбата“, включващи основно културни събития⁴¹, публикуват се произведения на класическата и съвременната литература. Своето значение за взаимното опознаване има и честата размяна за почивка на ученически групи от двете страни⁴². Не са редки случаите, в които албански граждани постъпват за лечение в български болници – особено в началните години, когато изграждането на системата на тамошното здравеопазване стартира практически от нулата⁴³.

Албания разчита на български опит и съдействие и в една друга сфера – законотворчеството и административното функциониране на държавата, още повече, че става дума за два тоталитарни по характер и същност режима. Така например, периодично албанските власти искат да получават текстовете на всички приети от българското Народно събрание закони, като в началото се обърща особено внимание на онези, които се отнасят до така наречените „първи мероприятия на народната власт“ и имат видимо репресивен характер, например актовете за едрата градска собственост и за национализацията на индустриалните предприятия⁴⁴. Понякога, пак по искане на Тирана, се предоставят освен закони, още и административни актове или устройствени правилници на министерства, централни ведомства и други структури⁴⁵.

Този преглед на взаимоотношенията между България и Албания в периода 1944–1961 г. съвсем не е изчерпателен и пълен. Той само очертава някои основни насоки и позволява да се направят съответните изводи. Безусловно няма практическа база за никакво сравнение с междувоенния период – контактите и връзките са несравнимо по-интензивни и по-многогранны. Политическият диалог се води на всички възможни равнища, включително най-високи, и това дава позитивно въздействие върху цялостния процес. Въпреки характера на управляващите режими и тоталната идеологизация, продължаването на активните контакти и връзки би могло да има и позитивни страни. Твърде бързо обаче става ясно, че това не може да се случи. Именно политизацията и идеологизацията, даващи тласък напред след 1944 г., прекъсват това развитие. Българо-албанските отношения се явяват функция, а следователно и пленник, на контактите на София и Тирана с Москва, както и на взимани там политически решения. Това предопределя края на един активен етап в тяхното развитие.

Към точката на замръзването (1961–1990 г.)

През втората половина на 50-те години на XX век в отношенията между Москва и Тирана настъпва постепенно захлаждане. Енвер Ходжа и неговото обкръжение не желаят да възприемат това, което се случва в Съветския съюз след XX конгрес на КПСС – развенчаването на култа към личността на Сталин, промените в партийната върхушка и опитът за налагане на някакъв „нов курс“, колкото и той да не променя диктаторската същност на системата и нейните основни характеристики. Този акт води след себе си подобни събития и в останалите социалистически страни, а лидерът на албанските комунисти не желае

да допусне такива промени в своите партия и държава – по дълбоката си същност той до края на живота си остава сталинист и паметниците на съветския „вожд и учител“ в Албания са премахнати едва след 1990 г. Промените във външнополитическия курс на Москва също не се харесват в Тирана – и по-конкретно, влошаването на отношенията с Китай и опитите за подобряването им с Югославия. През май–юни 1959 г. лидерът на съветските комунисти Никита Хрущов е на продължително посещение в Албания, по време на което противоречията дори се задълбочават⁴⁶. Разривът настъпва през есента на 1960 г., когато в съветската столица се провежда Второто международно съвещание на комунистическите и работнически партии. В своята реч, произнесена на 16 ноември, Енвер Ходжа се противопоставя на десталинизацията, подкрепя Китайската комунистическа партия в конфликта ѝ с КПСС и критикува цялостното поведение на СССР спрямо Албания, обвинявайки съветското ръководство в догматизъм, ревизионизъм и отстъпление от принципите на марксизма, след което напуска Москва⁴⁷. В тогавашните условия скъсването е неизбежно – съветските специалисти се изтеглят от малката балканска страна през януари 1961 г., а икономическата помощ е официално прекратена през април, като тези актове са последвани и от прекъсване на дипломатическите отношения. Така от верен сателит на Москва Албания се превръща в „китайския глас в Европа“, а режимът в Тирана получава всеотнашната подкрепа на Пекин във всички сфери. Това неизбежно означава рязко охлаждане и на отношенията с останалите европейски социалистически страни, които остават в орбитата на Москва. Албания напуска структурите на СИВ и Варшавския пакт съответно през 1962 и 1968 г., като членството ѝ във военно-политическия съюз е фактически замразено още от 1961 г.⁴⁸

Последствията от това развитие на събитията за състоянието на българо-албанските отношения могат да бъдат само в една посока, още повече, че и останалите верни на Москва европейски държави също са обвинени от албанското ръководство в идеологически и политически грехове. В условията на тоталитарните обществено-политически системи, при пълната доминация на идеологията над реалната политика и свързаните с нея интереси и при безпрекословното лидерство на СССР в социалистическия блок контактите и връзките между двете балкански страни са сведени до някакъв санитарен минимум. Посланиците са изтеглени и в продължение на 27 години дипломатическите мисии в двете столици се ръководят от управляващи и временно управляващи, и то при доста редуциран състав. Това означава снижаване на нивото на официалните взаимоотношения, което неизбежно се чувства в редица направления. Практически изчезва междупартийният диалог, който е водещ и определящ в условията на комунистическите режими, което означава и пълна липса на контакти в изпълнителната власт. Постигнатите дотогава двустранни договорености фактически опадат, включително действието на основополагащия Договор за дружба, сътрудничество и взаимопомощ от 1947 г. Напълно е елиминирано обучението на студенти в София, сложен е край на културния обмен.

Видно е, че повече от две десетилетия българо-албанските отношения във всички възможни направления са в пълен застой и дори регрес. Все пак могат да се приведат аргументи, че близостта в предходния период оставя някакви следи. Тирана не прекъсва дипломатическите отношения със София, както го прави с някои от другите европейски социалистически страни. Нещо повече, именно България е оторизирана, след съответните преговори, да защитава албанските интереси в Съветския съюз чрез посолството си в Москва – което е напълно в рамките на международното право и дипломатическата практика и издава известни близост и доверие, но нищо повече.

Всъщност, ако се търси съхраняване на някакъв вид сътрудничество в този период на практически замразени отношения, то може да се констатира в областта на външната търговия на двете страни. Тя дори нараства като обем в сравнение с предходния етап на изключителна близост – ако през 1960 г. обменът е в рамките на 3,1 млн. лева по текущи цени, то числата за 1970 и 1980 г. са съответно 6,2 млн. и 11,2 млн.⁴⁹ Тези стойности не бива да се абсолютизират или надценяват – все пак основната част от търговията на България е със СССР и с другите социалистически държави, а на Албания – с Китай. Но така или иначе търговски обмен съществува и това трябва да се отчита.

Поредното скъсване на Албания този път е с Китай през 1978 г., като азиатският гигант е обвинен традиционно в догматизъм, ревизионизъм и отстъпление от позициите на

марксизма. Най-малката държава на Балканите изпада в почти пълна изолация и обявява строителство на социализма със собствени сили. Характерът на режима не се променя – той продължава да бъде най-свирепата диктатура на континента, с редица смайващи „постижения“. „Отмяната“ на религията и разрушаването на хиляди храмове на основните вероизповедания, закриването на министерството на правосъдието и адвокатурата като „ненужни“, пълната забрана на частната собственост от всякакъв вид, строителството на стотици хиляди бункери из цялата страна – това са само част от приносите на Албания към практиката на тоталитарните режими⁵⁰.

Външнополитическото поведение продължава да е същото, след разрива с Китай за наистина марксистически се припознават единствено режимите във Виетнам, Северна Корея и Куба. Ключов момент се явява фактът, че Албания пропуска процеса на разведвяването и остава единствената страна в Европа, неподписала Заключителния акт от Хелзинки.

„Светлина в тунела“ се забелязва след смъртта на диктатора Енвер Ходжа през 1985 г. Без да се отстъпва от основните идеологически постановки или да се смекчават характеристиките на режима, постепенно се предприемат ходове за поне частично излизане от изолацията. Можем да посочим факти като установяването на дипломатически отношения с Федерална Република Германия през 1987 г. – нещо немислимо съвсем скоро преди това; или заявената готовност за присъединяване към стартиралия процес на регионално сътрудничество. Именно по това време се реализира и крачка напред в двустранните отношения между България и Албания – през януари 1988 г. дипломатическите връзки са възстановени на най-високото равнище с посолства и съответно с посланици като ръководители на мисиите⁵¹. Този акт не изчерпва наличните проблеми и противоречия, но се явява някакъв знак за възможно по-добро бъдеще на отношенията между двете балкански държави след близо три десетилетия на фактическото им замразяване по политико-идеологически причини. Нещо повече – още в периода 1988–1990 г., преди реализирането на генералната външнополитическа промяна в поведението на София и Тирана, се подписват няколко двустранни споразумения: за растителна защита, за икономическо и научно-техническо сътрудничество, в областите на здравеопазването и въздушния транспорт, възстановена е дейността на Смесената комисия за икономическо сътрудничество⁵². Така е даден старт на един качествено нов етап в двустранните отношения.

Активно и равноправно сътрудничество в новите исторически условия (1990–2000 г.)

Несъмнено падането на Берлинската стена и краят на Студената война представляват повратен момент в цялостното обществено-политическо развитие на Балканите, Европа и света. В определен смисъл подобна промяна може да се отгледне и в тази след края на Втората световна война, но в този случай процесите са с обратен знак – ако след 1944 г. няколко държави в региона на Източна Европа навлизат в т.нар. социалистически период от своето развитие, времето след 1989 г. се характеризира с преход към демократично общество, плуралистична многопартийна система и пазарна икономика. Процесът е бавен и среща много трудности, съпроводен е с болезнени реформи и генерални промени, но той трябва да бъде осъществен. Съвсем естествено е в отделните бивши социалистически държави да се констатира различия, свързани с характерни особености в развитието и в избрания подход, но несъмнено има и общи черти, валидни за всички, в различните сфери.

Предметът на настоящата статия предполага известно успоредяване на ситуацията в България и Албания, и то преди всичко във външнополитически план. Що се отнася до вътрешното им състояние, процесите са сходни и първите години на прехода се характеризират с истински сътресения в политическата, икономическата и социалната обстановка, както и с усилия за пълното им реформиране⁵³. Задължително трябва да се подчертае, че пред Албания стоят за разрешаване по-сложни проблеми с оглед споменатите по-горе в текста характеристики и крайности на тоталитарното управление.

Акцентирайки върху състоянието на двустранните българо-албански отношения, трябва да се има предвид един определящ елемент, особено в началото на периода. Те са функция на цялостното им поведение в международен план, както и избистрянето и трайното налагане на основните външнополитически приоритети на двете балкански държави,

защото именно това създава фундамента за по-нататъшното им развитие. Определения като „стремеж към европейска и евроатлантическа интеграция“ или „външнополитическо поведение, съобразено с международните стандарти“ са валидни и за двете страни в рамките на 90-те години на XX век, но те не се реализират незабавно, тъй като и двете държави има да свършат немалко работа в стремежа си да се нагодят към новата обстановка в региона, континента и света.

По-сложни и изискващи повече време за реализация са проблемите пред Албания – просто след началото на промените тя излиза не само от условията на най-тежката тоталитарна диктатура в Европа, но и от почти пълна външнополитическа изолация. Известно улеснение е нечленуването на страната в СИВ и Варшавския договор в периода на фактически разпад и формално закриване на тези международни структури, но наистина има да се навакса твърде много. Постепенно изоставането започва да се преодолява: през август 1990 г. Албания подписва Договора за неразпространение на ядрено оръжие, през септември държавният глава Рамиз Алия участва за първи път в работата на Генералната асамблея на ООН, от 19 юни 1991 г. страната членува в Съвещанието за сигурност и сътрудничество в Европа, на 21 юни са установени дипломатически контакти с ЕС⁵⁴, на 16 септември е подписан заключителният акт от Хелзинки⁵⁵. Пак в периода 1990–1991 г. са възстановени дипломатическите отношения със СССР, САЩ и Обединеното Кралство⁵⁶. Всичко това позволява да се твърди, че в периода 1990–1992 г. Албания успява успешно да преодолее продължителната си външнополитическа изолация и да се завърне в международния живот в създалите се качествено нови реалности.

Началните години на прехода са време и на външнополитическа преориентация на България⁵⁷. През лятото на 1991 г. СИВ и Варшавският пакт са разпуснати и се слага край на този международен ангажимент от времето на комунистическите диктатури. Официална София видимо активизира своите контакти със западните демокрации и с редица международни структури – на първо място, ЕС и НАТО, като от 1992 г. България официално става член на Съвета на Европа. Външнополитическата преориентация е свършен факт, въпреки че понякога активността в международен план зависи от конкретното управляващо мнозинство.

Общо може да се каже, че към 1992 г. България и Албания вече са осъществили своята преориентация и са очертали основните си външнополитически приоритети. Сред тях се открояват стремежът към постепенна интеграция и укрепване на регионалната стабилност и сигурност, а това само по себе си е предпоставка и за по-активни двустранни контакти. Възстановяването на нивото на дипломатическите отношения през 1988 г. и първите последвали контакти създават предпоставки, чиято реализация започва постепенно и успешно – независимо от сложните вътрешни проблеми и в двете държави. Особено активни в това отношение са двете външнополитически ведомства: до 1992 г. имаме три посещения на албански външни министри в София – Реиз Малиле през март 1990 г.⁵⁸, Илир Бочка през януари 1992 г.⁵⁹ и Алфред Серечи през май 1992 г.⁶⁰ От българска страна се реализира официална визита на министъра на външните работи Бойко Димитров през май 1990 г.⁶¹ През юни и октомври 1991 г. международни форуми се използват от тогавашните ръководители на външнополитическите ведомства Виктор Вълков и Мухамед Каплани за реализиране на двустранни срещи⁶². В същия начален период на прехода (1990–1992 г.) можем да отбележим и посещенията в Тирана на председателя на Великото народно събрание акад. Николай Тодоров⁶³ и на министъра на отбраната Александър Сталийски⁶⁴.

Основна тема във всички тези контакти са двустранните отношения и необходимостта от тяхното интензифициране, като в тази връзка може да се даде много показателен пример. След споменатата среща на министрите Вълков и Каплани в Барлин през лятото на 1991 г. българският ръководител на външнополитическото ведомство депозира докладна записка до президента Желю Желев и до министър-председателя Димитър Попов. В нея се настоява за ускоряване на взаимните отношения между двете балкански държави в редица направления⁶⁵. Инициативата не остава без последствия – на 2 август е прието решение № 66 на българското правителство за активизиране на отношенията с Албания в политическата сфера, но също и в областите на икономиката, образованието, културата и др.⁶⁶

Тази линия на поведение твърде скоро има важен и основополагащ резултат. През февруари 1993 г. българският президент Желю Желев прави официално посещение в Албания

по покана на колегата си Сали Бериша. Показателно е, че среща на подобно равнище не е реализирана от далечната 1959 г., когато Тодор Живков е в Тирана и разговаря с Енвер Ходжа. На 14 февруари 1993 г. държавните глави на двете страни отварят нова страница в двустранните отношения, подписвайки Договор за приятелство и сътрудничество с 20-годишен срок⁶⁷. Ратифицирането в двата парламента не среща затруднения и той влиза в сила през октомври с.г.

Анализът на този важен за двустранните отношения документ показва, че той е съобразен както с международната практика и заявените външнополитически приоритети, така и с процесите на общественорепубликанско развитие в двете страни. Осемнадесетте члена на този договор, вън от неизбежните текстове за „доверие и взаимно уважение“ (чл. 1) или за „общоприетите принципи на международното право“ (чл. 2), съдържа и характерни, и специфични моменти, които трябва да се отбележат. Във външнополитическата сфера ясно се подчертават стремежът към стабилност и спокойствие на Балканите и значението на регионалното сътрудничество, както и участието на двете страни в по-широки международни формати. Изтъкнато е решаващото значение на обединена и мирна Европа, застъпена е идеята за колективна сигурност в духа на Устава на ООН, както и за борбата с международния тероризъм и организираната престъпност. Съвсем естествено е в подобен договор да се очертаят и области за по-активно двустранно сътрудничество в различни сфери (икономика, наука, образование, екология), както и провеждането на периодични консултации.

Този документ дава наистина силен тласък на двустранните отношения. Политическият диалог в следващите години до края на века е доста активизиран, включително на най-високи нива. На равнище държавни глави се реализират посещения на Сали Бериша в София през април 1994 г.⁶⁸, на Желю Желев в Тирана през декември 1995 г.⁶⁹ Реджеп Мейдани е в България на 9 и 10 декември 1998 г.⁷⁰, а Петър Стоянов реализира официална визита в Албания на 29 и 30 май 2000 г.⁷¹ Разбира се, много е важно да се очертае съдържанието и качеството на диалога при тези взаимни срещи и разговори. Прави впечатление наличието на няколко постоянни теми, които се дискутират – състоянието на двустранните отношения и перспективите пред тях, регионалната обстановка, интеграционните процеси. Политическите отношения между България и Албания винаги се оценяват много високо и се подчертава липсата на сериозни или нерешими проблеми. Прави се обаче и констатацията, че сътрудничеството в други сфери (търговско-икономическата например) изостава в сравнение с политическия диалог.

Своята важна значимост в политическия диалог имат и контактите на ниво парламентарни председатели, още повече, че и двете страни по държавно устройство са парламентарни републики. В разглежданото последно десетилетие на ХХ век визита в България през февруари 1994 г. реализира Пийетар Арбнори, ръководител на албанското законодателно събрание⁷². В разговорите с председателя на българския парламент Александър Йорданов се констатира възходящото развитие на двустранните отношения и добрите перспективи пред тях, споделя се опит в законодателната дейност, насърчава се по-голямата бъдеща активност на ниво парламентарни комисии и парламентарни групи за приятелство.

Много сериозен сигнал за активизиране на сътрудничеството има и по линия на изпълнителната власт – от 17 до 19 ноември 1993 г. по покана на българския премиер Любен Беров в София е на посещение министър-председателят на Албания Александър Мекси⁷³. В сложната обстановка след края на въоръжената акция на НАТО срещу режима на Милошевич на 25 октомври 1999 г. в София на работно посещение за разговори с колегата си Иван Костов пристига албанският премиер Пандели Майко⁷⁴. Тези срещи на ниво ръководители на изпълнителната власт са особено показателни не само защото министерските съвети на двете страни ръководят цялостното сътрудничество, а поради факта, че за последен път среща на такова ниво е реализирана през 1957 г. при посещението на Антон Югов в Тирана.

От важно значение за развитието на двустранните отношения са срещите на ръководителите на външнополитическите ведомства, като и в това направление може да се констатира сериозна активност след подписването на Договора за приятелство и сътрудничество от 1993 г. В края на март 1994 г. министър Станислав Даскалов посещава Тирана⁷⁵. Пак той е в Албания през август 1995 г., макар и по линия на Съвета на Европа – проведени са сре-

щи на всички възможни най-високи нива, като в разговорите се засягат и двустранни проблеми⁷⁶. Албанският министър на външните работи Паскал Мило посещава София през април 1998 г.⁷⁷, а министър Надежда Михайлова реализира ответната визита през март 1999 г.⁷⁸ При тези две срещи особено активно, вън от двустранните отношения, се разисква и развитието на Косовската криза, и цялостната регионална обстановка. При външнополитическите ведомства трябва да се подчертае и възприетата практика на постоянни контакти и консултации и на равнище заместник-министри и политически директори.

Тези контакти на най-високите възможни политически равнища очертават рамката на двустранните отношения между България и Албания в последното десетилетие на XX век. Със съдържание ги изпълват много големият брой срещи на различни министри от двете правителства – на отбраната, икономиката, финансите, транспорта, земеделието, образованието и науката, културата и т.н.⁷⁹ Започва активно да действа Смесената комисия за търговско-икономическо сътрудничество, председателствана от министрите на транспорта. Плод на тези активни контакти са многобройните двустранни договори и споразумения за сътрудничество в различни сфери, обогатяващи договорно-правната база. Между тях можем да посочим например: Споразумение за сътрудничество между министерствата на отбраната (07.04.1993), Спогодба за взаимна защита и насърчаване на инвестициите (27.04.1994), Спогодба за избягване на двойното данъчно облагане (09.12.1998), Протокол за сътрудничество между министерствата на външните работи (12.03.1999), Спогодба за търговско-икономическо сътрудничество и Спогодба за международни превози на пътници и товари (12.03.1999), Спогодба за сътрудничество във ветеринарномедицинската област и Споразумение за сътрудничество в областта на растителната защита, Протокол за сътрудничество между министерствата на вътрешните работи и др.⁸⁰ Не бива да се подминава и разширеното общуване в сферите на културата и образованието. Напредък има и в търговския обмен, който към 1999 г. надхвърля 30 млн. долара⁸¹.

Вниманието привлича и един много интересен факт – активното взаимодействие на ниво изпълнителна власт през 90-те години в никаква степен не зависи от вътрешнополитическата ориентация на респективните правителства. Така в периода 1992–1997 г. дясно ориентираният албански кабинет сътрудничи активно с правителствата на Любен Беров и Жан Виденов, които са отчетливо в център-лявото, а по-късно дясното правителство на Иван Костов е в отношения със социалистическите кабинети в Албания, ръководени последователно от Фатос Нано, Пандели Майко и Илир Мета. Този факт доказва не само прагматичност, но и пълна отдалеченост от всякаква идеологизация в двустранните отношения, доминирала в периода 1944–1990 г. Това вредно наследство от комунистическото минало е категорично преодоляно.

Активното двустранно сътрудничество се обогатява и от съвместната работа в различни международни формати, на първо място, с регионални измерения. Разбира се, това е плод и на съпадащите външнополитически приоритети, и на цялостно променената атмосфера, насочена към преодоляване на негативните наслоения от миналото, разделителните линии и противопоставянето. Така София и Тирана консултират взаимно участието си в процеса на сътрудничество в Югоизточна Европа, в Черноморското икономическо сътрудничество, в Централноевропейската инициатива, в Съвета на Европа, в интеграционните усилия в многостранен план.

Казаното дотук звучи напълно позитивно, но не бива да се остава с погрешното впечатление, че всичко в двустранните отношения е напълно безпроблемно и няма разминавания във вижданията по някои въпроси⁸². Така например, наследеният от междувоенния период и изкривен от коминтерновските постановки и идеологизацията въпрос за българския етнически елемент в Албания така и не намира трайно и окончателно решение. Може да се констатира, че албанската страна изпраща неясни и понякога противоречиви сигнали по темата и я третира по различен начин, включително стремежи се да я насочва в сферата на българо-македонските отношения. Понякога се случват разминавания във вижданията по някои аспекти от международните отношения, включително и в регионален план. Това например ясно се вижда при оценките за някои аспекти на Косовската криза⁸³.

Обстановката в региона може би налага да прекрачим непосредствено след границата на двата века и хронологически да приключим темата с 2001 г. Тогава нараства напрежението в Македония и се стига до сериозна криза, съпътствана дори от въоръжени сблъсъ-

ци. Създаването и дейността на т.нар. Армия за национално освобождение⁸⁴ представлява остро противопоставяне на етническа основа и предизвиква намесата на международната общност. С активното посредничество на ЕС и САЩ ситуацията е овладяна и на 13 август се подписва Охридският рамков договор⁸⁵.

България и Албания са винаги чувствителни по темата Македония и в този смисъл възниква въпросът не само за тяхната позиция, но и за това дали тази криза по някакъв начин се отразява на двустранните им отношения.

Официална София категорично осъжда насилието и действията срещу законната власт и обявява своята подкрепа за правителството на съседната страна⁸⁶. Нещо повече, на македонската армия е дарено и немалко по количество въоръжение. Същевременно трябва да се изтъкне, че правителството на Албания се държи по начин, коренно различен от поведението му във времето на Косовската криза⁸⁷. Още през март, а и в следващите месеци, насилието е категорично осъдено и са отправени призови за прекратяване на сраженията и за съхраняване на интегритета и стабилността на съседната държава. Властите искат да подчертаят своето неучастие в събитията и дори призовават НАТО да поеме контрола върху границата с Македония, за да се избегне всяко подозрение за евентуално прехвърляне на хора или оръжия. И София, и Тирана приветстват подписването на Охридския рамков договор.

Трябва обаче да се отчете и един друг факт – обществените настроения и поведението на медиите. Те са доста по-радикални и по същество подкрепят не само исканията на албанците от Македония, но и действията на въоръжените отряди. Появяват се материали за „православен заговор“, за създаване на ос Москва–Киев–София–Атина, насочена срещу албанците и т.н. Тези настроения преминават сравнително бързо, не се отразяват на поведението на правителството и нямат въздействие върху двустранните отношения по оста София–Тирана – това мога да заявя категорично и като български посланик в Албания по това време. Така например в разгара на кризата на посещение в Тирана е министърът на отбраната Бойко Ноев и при неговите разговори се констатира съвпадение на политическите позиции и оценки⁸⁸.

* * *

Несъмнено българо-албанските отношения през XX век достигат връхната си точка в неговото последно десетилетие. В тяхното развитие могат да се очертаят няколко етапа – междувоенният период, в който констатираме липса на всякаква реална интензивност и съдържание; времето на сближаване и „пролетарски интернационализъм“ от 1944 до 1961 г., когато двете балкански държави са верни сателити на Москва и активизират и обогатяват отношенията си, но те са базирани на изцяло идеологическа основа; практическото замразяване на връзките и контактите в десетилетията от 1961 до 1990 г., когато идеологията отново е на преден план, но при разминаване в позициите и постановките. И в края на столетието – етап на наистина равноправно сътрудничество, основано на общи цели и приоритети както във вътрешен, така и в международен план. И най-ясното и убедително доказателство за правилността на подобна оценка е погледът в историческа перспектива. Защото и през XXI век двете страни продължават напред и с активния политически диалог на най-високи равнища, и с разширяването и обогатяването на договорно-правната база, и със сътрудничеството във всички възможни сфери. Успехите в областта на европейската и евроатлантическата интеграция на двете балкански държави, макар и реализирани с различно темпо, ги превръщат в реални съюзници и са допълнителен аргумент за сближаване и сътрудничество.

¹ По споменатите теми вж.: *Пено П., Маслев С.* Страници от историята на българо-албанските връжески отношения през XIX в. // Исторически преглед. 1960. № 3. С. 113–122; *Божилова Р.* Опити за сътрудничество в националноосвободителните борби на населението в Европейска Турция в края на XIX в. // Националноосвободителни движения на Балканите в края на XIX век. София, 1976. С. 202–216; *Божилова Р., Бобев Б.* България и албанският въпрос в началото на XX век // Исторически преглед. 1982. № 4. С. 18–37; *Соколова Б.* Албански възрожденски печат в България. София, 1979; *Бобев Б., Кацори Т.* Албания. Близката и непознатата. София, 1998; *Bobev B.* Kolonia shqiptare ne Bullgari dhe kontributi I saj ne levizjen Kombetare // Roli I mergates ne shtetformim. Prishtine, 2012. F. 111–115.

² Подробности за обявяването на независимата албанска държава във Вльора (Валона) на 28 ноември 1912 г., поведението на Великите сили по темата и последвалите събития, включително въпроса за определяне на албанските граници вж. в: *Бобев Б., Кацори Т.* Албания... С. 88–91; *Бобев Б.* Въпросът за границите на Албания от обявяването на независимостта до окончателното им утвърждаване (1912–1926) // *Studia Balcanica* 28. Европа: народи и граници. София, 2010. С. 56–77; *Смирнова Н.* История Албании в XX-м век. Москва, 2000. С. 55–93; *Historia e ripullit shqiptar.* Vol. III. Tiranë. F. 17–74; *Puto A.* Historia diplomatike e ceshitjes shqiptare. Tiranë, 2003.

³ Списъкът с имената и кратки биографични бележки на „бащите на албанската независимост“ вж. в: *Shqiperia i vetshpall e pavarur ne Vlore me 28 Nentor 1912 nga Ismail Qemali.* Koha.NET, 28.11.2016.

⁴ *Маджаров М.* Дипломатическата подготовка на нашите войни. София, 1998. С. 104.

⁵ *Pearson O.* Albania and King Zog. Independence, Republic and Monarchy 1908-1939. London, 2004. P. 44.

⁶ Подробно за очертаването на албанските граници и процеса на уточняването им вж. в: *Бобев Б.* Въпросът за границите... Вж. също: *Puto A.* Historia diplomatike...

⁷ *Матеева М.* Консулските отношения на България 1879–1986. София, 1988. С. 44

⁸ *Матеева М., Тенавичаров Хр.* Дипломатическите отношения на България 1878–1988. София, 1989. С. 68–69.

⁹ *Pearson O.* Albania and... P. 79-80.

¹⁰ *Елдъров Св.* Българите в Албания 1913–1939. София, 2000. С. 9–21.

¹¹ За удобство навсякъде използвам наименованието Югославия, въпреки че то официално е възприето през 1929 г.

¹² *Бобев Б., Кацори Т.* Албания... С. 94.

¹³ *Vobev B.* Bulgaria and Albania between the two World Wars: an overview of Bilateral Relations // *South East European Monitor.* 1995. № 1. P. 97.

¹⁴ *Матеева М., Тенавичаров Хр.* Дипломатически... С. 69.

¹⁵ Пак там.

¹⁶ Пак там. С. 70.

¹⁷ Пак там. С. 72.

¹⁸ Подробно за албанската външна политика в междувоенния период виж: *Milo P.* Politika e jashtme e Shqiperise. Vol. I: 1913–1939. Tiranë, 2013.

¹⁹ Много подробно по темата вж. *Елдъров Св.* Българите... Вж. още: *Бобев Б.* По въпроса за българското национално малцинство в Албания след Първата световна война // *Векове.* 1984. № 4. С. 40–46.

²⁰ Вж. *Vobev B.* Bulgaria and Albania... P. 98-101.

²¹ Текстът на протокола и коментар към него вж. в: *Петков Б.* Албано-българският протокол и неговото значение // *Отец Паисий.* 1932. № 1–2. С. 7.

²² България е принципно против подобно укрепване на териториалното статукво в рамките на трайно възприетия курс на „мирна ревизия“. Албания има желание да се включи с надеждата, че ще успее да работи по-активно за правата на сънародниците си в съседните държави, но дори не е поканена под натиска на Италия. Вж. *Milo P.* Politika... F. 815–818.

²³ Данните за търговския обмен между двете страни, а и в регионален план, са взети от: *Кацаркова В.* Икономическите отношения на България с балканските държави в периода между двете световни войни (1919–1941 г.). София, 1989.

²⁴ *Атанасова Ел.* За солидарността и връзките между антифашистките движения в България и Албания // 9-ти септември и Балканите. София, 1964.

²⁵ Тук има само една, макар и съществена, разлика – Албания получава потвърждаване на държавните си граници към 1939 г, преди италианската окупация, докато на България се препотвърждава присъединяването на Южна Добруджа съгласно Крайовската спогодба с Румъния от септември 1940 г.

²⁶ *Волкогонов Д.* Седемте вождове. Т. 1. София, 1999. С. 214–218. Разликата е, че вариантът с България отпада твърде бързо, докато по отношение на Албания се предприемат дори конкретни стъпки, водещи към обединяване: митнически съюз, унификация на цените, подготовка за сливане на въоръжените сили и др. Вж. *Бобев Б., Кацори Т.* Албания... С. 124

²⁷ Работническо дело. 1947. № 350. 17 декември; *Pearson O.* Albania as Dictatorship and Democracy. New York, 2006. P. 244-246.

²⁸ Стратегическата позиция на Албания се определя от два основни факта – като гранична между Варшавския пакт и НАТО, както и заради широката си излаз на Адриатика, респективно в Средиземноморския басейн

²⁹ Вж. например: *Bashkurti L.* Diplomacia shqiptare ne fillimit e Luftes se Ftohte. Tiranë, 2003. F. 199.

³⁰ Трябва да се подчертае, че българската делегация през 1957 г. е на възможно най-високо равнище. За разлика от обичайната практика на тогавашните социалистически държави, тя се обозначава като „правителствено-партийна“ (а не „партийно-правителствена“), води се от премиера Антон

Югов, а първият секретар на ЦК на БКП Тодор Живков е член на делегацията. Това се случва, тъй като в тогавашния момент Югов все още е най-силната фигура в партийно-политическия живот на България. Малко по-късно Живков овладява реално всички ръководни постове.

³¹ *Делчева Гр.* Сътрудничеството между НР Албания и НР България в областта на селското стопанство до края на 50-те години // Изследвания в чест на академик Николай Тодоров. София, 1953. С. 332–333. Също вж.: *Bobev B.* The Bulgarian-Albanian Political Relations in the Period of Transition from Totalitarianism to Democracy (1989–2005) // *Etudes Balkaniques*. 2010. XLVI. P. 7.

³² *Матеева М., Тепавичаров Хр.* Дипломатически... С. 69–71.

³³ Албанската страна отдава голямо значение на този договор, още повече след прекъсването на отношенията с Югославия. Това ясно личи и в начина, по който се отбелязва в тамошната преса първата годишнина от подписването му през декември 1948 г. Вж. Централен държавен архив (понадатък – ЦДА). Ф. 1477. Оп. 5. А.е. 34.

³⁴ Външна търговия на Народна Република България. Статистически данни 1939–1970. София, 1971. Дигитална страница 31.

³⁵ ЦДА. Ф. 1477. Оп. 5. А.е. 37. Л. 1.

³⁶ *Бобев Б., Кацори Т.* Албания... С. 106.

³⁷ ЦДА. Ф. 1477. Оп. 5. А.е. 47. Л. 1.

³⁸ *Tase L., Myftiu A.* Bullgaria dhe studentet shqiptare. Tirane, 2011. F. 365–371.

³⁹ ЦДА. Ф. 1477. Оп. 6. А.е. 55. Л. 1

⁴⁰ Пак там. А.е. 56. Л. 8.

⁴¹ Пак там. Оп. 9. А.е. 426.

⁴² Пак там. Оп. 5. А.е. 39. Л. 1.

⁴³ Пак там. А.е. 37. Л. 4.

⁴⁴ Пак там. А.е. 41. Л. 1.

⁴⁵ Пак там. Оп. 7. А.е. 32. Л. 1.

⁴⁶ Подробно за съветско-албанския конфликт и скъсването на отношенията вж. в: *Smirnova N.* Historia e Shqiperise pergjate shekullit XX. Tirane, 2004. F. 359–380.

⁴⁷ *Лори Б.* Балканска Европа от 1945 до наши дни. София, 2005. С. 60–61.

⁴⁸ *Бобев Б., Кацори Т.* Албания... С. 126.

⁴⁹ Външна търговия на Народна Република България. Статистически данни 1960–1980. София, 1981. Дигитална страница 35.

⁵⁰ *Бобев Б., Кацори Т.* Албания... С. 124–130.

⁵¹ *Матеева М., Тепавичаров Хр.* Дипломатическите... С. 71.

⁵² Оценка за двустранните отношения в този период вж. в: Архив на министерството на външните работи (по-нататък – АМВНР). Оп. 47-3. А.е. 24. Л. 4.

⁵³ За вътрешното състояние на Албания през 90-те години на ХХ век вж.: *Бобев Б.* Албания в трудните години на промени 1989–1996 // Албания и Албанските идентичности. София, 2000. С. 237–260; *Бобев Б.* Албания: контрастните десетилетия в края на ХХ и началото на ХХІ век // Балканите през първото десетилетие на ХХІ век. София, 2012. С. 126–154; *Biberaj E.* Shqiperia ne tranzicion. Rruga e veshitje drejt Demokracise. Tirane, 2000; *Smirnova N.* Historia... F. 412–476; За България в същия период вж.: *Анатомия на прехода.* София, 2004; *Калинова Е., Баева И.* Българскте преходи 1939–2000. София, 2002; *Bulgaria in Transition / Bell J.* (ed). Colorado, 1999.

⁵⁴ Използвам тона наименование за улеснение, въпреки че то е официално наложено с договора от Маастрихт през 1993 г.

⁵⁵ За тази фактология вж. и *Bobev B.* The Bulgarian-Albanian Political Relations in the Period of Transition from Totalitarianism to Democracy (1989–2005) // *Etudes Balkaniques*. 2010. № 3. P. 3-31.

⁵⁶ *Pearson O.* Albania as... P. 651-656.

⁵⁷ Подробности в: *Nikova E.* Bulgaria in the Balkans // *Bulgaria in Transition / Bell J.* (ed). Kolorado, 1998. P. 281-304.

⁵⁸ Архив на Българската телеграфна агенция (БТА). Бюлетин „Международна информация“. 1990. 15 март.

⁵⁹ Пак там. 1992. 24 януари. Вж. също: АМВНР. Оп. 49-1. А.е. 29. Л. 1–4.

⁶⁰ Пак там, 1992. 19 май.

⁶¹ Пак там. 1990. 20 май.

⁶² Пак там. 1991. 19 юни; 1991. 3 октомври. Става дума за срещи по време на работата на Съвета на страните членки на СССЕ в Берил и на сесията на Общото събрание на ООН в Ню Йорк.

⁶³ *Zeri I popullit*, 09.08.1990. В този брой на вестника на управляващата партия е поместена информация за срещите на председателя на българския парламент с президента Рамиз Алия, колегата му Кастриот Ислами и министър-председателя Юли Буфи.

⁶⁴ Архив БТА. Бюлетин „Международна информация“. 1992. 14 септември.

⁶⁵ АМВНР. Оп. 48-3. А.е. 43. Л. 10–15.

⁶⁶ Пак там. А.е. 44. Л. 33–35. Във връзка с това правителствено решение външното министерство разпраща нарочно писмо до редица заинтересовани институции в държавата.

- ⁶⁷ Пълният текст в: Държавен вестник. 1993. № 95.
- ⁶⁸ Архив БТА. Бюлетин „Събития и факти“. 1994. 27–29 април.
- ⁶⁹ Пак там. 1995. 7 декември.
- ⁷⁰ Архив БТА. Бюлетин „Балкански проблеми“. 1998. 9–11 декември.
- ⁷¹ Пак там. 2000. 29–30 май.
- ⁷² Архив БТА. Бюлетин „Събития и факти“. 1994. 8–12 февруари.
- ⁷³ АМВНР. Оп. 50-1. А.е. 51. Л. 1–22. Също: Архив БТА. Бюлетин „Събития и факти“. 1993. 17–18 ноември.
- ⁷⁴ АМВНР. Оп. 56-5. А.е. 42. Л. 29–33.
- ⁷⁵ Пак там. Оп. 51-1. А.е. 29. Л. 4–5.
- ⁷⁶ Rilindia demokratike. 1995. 26.08.
- ⁷⁷ Архив БТА. Бюлетин „Балкански проблеми“. 1998. 6 април.
- ⁷⁸ Архив БТА. Бюлетин „Международна информация“. 1999. 12–13 март.
- ⁷⁹ За всички разменени посещения през 90-те години на XX век вж.: АМВНР. Оп. 56-5. А.е. 42. Л. 29–33.
- ⁸⁰ Пак там.
- ⁸¹ Данните са една справка, изготвена от МВНР през 2004 г. и достъпна в Интернет: bdi.mfa.government.bg/info/Module%2005%20.../Bulgaria-Albania.rtf (Страницата е активна към април 2015 г.)
- ⁸² Тук се налага едно уточнение. В периода 1998–2006 г. авторът на статията е извънреден и пълномощен посланик на България в Албания и е непосредствен свидетел на някои процеси и разговори. В този смисъл в отделни моменти се споделят и лични наблюдения и впечатления.
- ⁸³ Това пролича особено ясно при разговора на албанския министър-председател Пандели Майко с българския министър на външните работи Надежда Михайлова на 13 март 1999 г. в Тирана. Вж.: АМВНР. Оп. 56-5. А.е. 43. Л. 47–49.
- ⁸⁴ Любопитно съвпадение, но същевременно и символ, е фактът, че на албански език абревиатурата съвпада напълно с тази на Армията за освобождение на Косово (УСК). Същевременно трябва да се подчертае, че известен брой участници в Косовските събития през 2001 г. се прехвърлят в Македония и участват в паравоенните части.
- ⁸⁵ По въпроса вж.: *Бобев Б.* Албанският фактор на Балканите в края на XX и началото на XXI век. – В: Дипломатия в Югоизточна Европа. София, 2009. С. 159–183.
- ⁸⁶ Не бива да се забравя фактът, че тогавашният македонски кабинет се явява мултиетнически, в него има и министри-албанци. Това е застъпено и в официалната българска позиция.
- ⁸⁷ Архив МВНР. Оп. 58-ЮИЕ. А.е. 66. Л. 1–9. Информация „Отношенията на Албания със страните от ЮИЕ през 2001 г.“.
- ⁸⁸ *Bobev B.* Bulgarian-Albanian political... P. 14.

ПОЛІТИЧНІ ПАРТІЇ ЯК ЕЛЕМЕНТ ЗОВНІШНЬОПОЛІТИЧНОГО МЕХАНІЗМУ БОЛГАРІЇ (1989–2015 рр.)

Б. П. Грушецький

Грушецький Б. П. Політичні партії як елемент зовнішньополітичного механізму Болгарії (1989–2015 рр.). У статті досліджується роль політичних партій у механізмі формування зовнішньої політики Болгарії в умовах багатопартійного демократичного режиму. Проаналізовано зовнішньополітичні програми найбільш впливових політичних сил країни, що сповідують соціалістичну (БСП), аграристську (БЗНС), ліберальну (НРСД, РПС), консервативну (СДС, ГЕРБ), націоналістичну («Атака») ідеології. Виявлено їх вплив на зовнішню політику, здійснювану урядами Болгарії протягом зазначеного періоду.

Ключові слова: Болгарія; політична партія; зовнішньополітичний механізм; політична програма; європейська інтеграція; євроатлантична інтеграція.

Грушецкий Б. П. Политические партии как элемент внешнеполитического механизма Болгарии (1989–2015 гг.). В статье исследуется роль политических партий в механизме формирования внешней политики Болгарии в условиях многопартийного демократического режима. Проанализированы внешнеполитические программы наиболее влиятельных политических сил страны, которые исповедуют социалистическую (БСП), аграристскую (БЗНС), либеральную (НДСВ, ДПС), консервативную (СДС, ГЕРБ), националистическую («Атака») идеологии. Выявлено их влияние на внешнюю политику, осуществляемую правительствами Болгарии на протяжении указанного периода.

Ключевые слова: Болгария; политическая партия; внешнеполитический механизм; политическая программа; европейская интеграция; евроатлантическая интеграция.

Hrushetskyi B. P. Political Parties as an Element of the Foreign-Policy Mechanism of Bulgaria (1989–2015). The role of the political parties in the Bulgarian foreignpolicy formation in the conditions of multiparty democratic regime is researched in the article. Foreign-policy agendas of the most influential political forces that follow the socialist (BSP), agrarian (BANU), liberal (NMSS, MRF), conservative (UDF, GERB), nationalist (Ataka) ideologies are analyzed. It is revealed their influence on the foreign policy, conducted by the Bulgarian governments during this period.

Keywords: Bulgaria; political party; foreign-policy mechanism; political agenda; European integration; Euro-Atlantic integration.

На межі 1980–1990-х рр. відбулась докорінна зміна правових основ функціонування зовнішньополітичного механізму Болгарії. У грудні 1989 р. Пленум Центрального комітету Болгарської комуністичної партії (ЦК БКП) прийняв рішення про відміну статей 2 і 3 Конституції Народної Республіки Болгарія 1971 р., що узаконювали провідну роль компартії в політичному житті країни. З цього моменту будь-які політичні партії були позбавлені конституційного права безпосередньо впливати на зовнішню політику держави¹. Тоді ж почався процес кардинальних демократичних перетворень у Болгарії, що призвів до ліквідації жорсткої централізації прийняття зовнішньополітичних рішень, що раніше було виключною прерогативою ЦК БКП та її лідера Т. Живкова.

Прийнята в липні 1991 р. нова Конституція Болгарії передбачала наявність зовнішньополітичних повноважень у трьох центральних органів влади: Народних зборів, Президента, Ради міністрів, рішення яких могли бути оскаржені у Конституційному суді². Окрім цього, нормативно-правові акти, прийняті у 1991–2015 рр., наділили окремими повноваженнями у сфері зовнішньої політики низку органів виконавчої влади (міністерство закордонних справ, міністерство оборони, Державне агентство болгар на чужині, Державне агентство «Національна безпека», Національну розвідувальну службу, інші міністерства та відомства) та міжінституційні структури (Конституційна рада національної безпеки, Рада безпеки при Раді міністрів). До другої групи елементів зовнішньополітичного механізму Болгарії відносяться ті актори, які здатні впливати на прийняття зовнішньополі-

тичних рішень, хоча ця їх роль не прописана в нормативно-правових актах. Це політичні партії, неурядові організації, економічні лобістські групи, суспільна думка.

На практиці вплив політичних партій на здійснюваний країною зовнішньополітичний курс виявляється вирішальним, що пов'язано з особливостями політичної системи Болгарії. Політичні партії та блоки є основними учасниками виборів до Народних зборів. Рада міністрів формується на основі коаліційних домовленостей між депутатськими фракціями, отже, зовнішньополітична програма уряду відображає основні пункти програм політичних сил, які беруть в ньому участь. Всі президенти після 1989 р. також здійснювали діяльність відповідно до основного курсу партії, що їх висувала на посаду. Завдяки тому, що політичні партії формують три найголовніших центральних органа влади, вони впливають і на розставлення кадрів у інших державних структурах, що відповідають за зовнішню політику.

Упродовж 1989–2015 рр. 19 політичних сил мали власних представників у Народних зборах, 8 з них – Болгарська соціалістична партія (БСП), Союз демократичних сил (СДС), Рух за права і свободи (РПС), Болгарський землеробський народний союз (БЗНС), Народний рух «Сімеон Другий» (НРСД), Громадяни за європейський розвиток Болгарії (ГЕРБ), Реформаторський блок та «Альтернатива за болгарське відродження» – брали участь у формуванні уряду. БСП і РПС були присутніми у парламенті протягом усього досліджуваного періоду. Отже, саме характер їхнього впливу на зовнішню політику Болгарії в контексті зовнішньополітичних пріоритетів їх політичних програм є предметом дослідження.

Метою статті є визначення ролі політичних партій у механізмі формування зовнішньої політики Болгарії в умовах функціонування багатопартійного демократичного режиму протягом 1989–2015 рр. Загальній характеристиці партійної системи Болгарії присвячена праця Г. Карасімеонова³. Вплив політичних партій Болгарії на її зовнішню політику аналізували С. Георгієва, С. Катсікас, М. Спірова, А. Тодоров⁴. Окремі аспекти зазначеної проблеми розглядають Е. Гіатзідіс, Л. Светлорусова, І. Тодоров⁵. У працях таких дослідників, як І. Баєва та Е. Калінова, Г. Брусаторчі, Р. Васілев, Н. Генев, розглядається вплив етнічного чинника на формування партійної системи Болгарії та її зовнішню політику⁶.

Для досягнення мети дослідження було проаналізовано офіційні програми політичних партій Болгарії, що брали участь у формуванні уряду протягом 1989–2015 рр., а також програми урядів⁷. Джерельна база дослідження також включає в себе програмні статті та монографії П. Берона, А. Догана, А. Лілова, А. Мозер, Г. Парванова⁸, стенограми засідань Народних Зборів⁹, повідомлення новинних агентств, статті у періодичних виданнях¹⁰.

Лівоцентристська БСП була створена на початку 1990 р. шляхом реорганізації Болгарської комуністичної партії, зокрема й зміни ідеології (соціалістична замість комуністичної)¹¹. Представники партії очолювали Раду міністрів у 1989–1990, 1995–1997, 2005–2009, 2013–2014 рр., у 1990–1991 рр. входили до складу коаліційного уряду. Крім того, наприкінці 1989–1990 рр. головою держави був соціаліст П. Младенов, а у 2002–2012 рр. – Г. Парванов.

Початковий зовнішньополітичний курс БСП повністю відповідав радянській політиці «нового політичного мислення», проте швидко еволюціонував: якщо у грудні 1989 р. пріоритетними були оголошені відносини з соціалістичними країнами, то вже в лютому 1990 р. акцентувалось на участі Болгарії у створенні «спільного європейського дому». Передвиборча програма БСП, ухвалена весною того ж року, вже містила положення про членство держави в ОВД лише до того часу, «поки існують військові блоки»¹².

З часом всередині керівництва БСП починають формуватись два політичних крила: консервативне та реформістське. Представники першого (А. Лілов, Ж. Віденов, А. Луканов) виступали за тісну співпрацю з ЄЕС і Російською Федерацією як гарантію незалежності країни від США, категорично проти вступу до НАТО. Росія розглядалась як братня слов'янська країна, дружні відносини з котрою не повинні залежати від процесу європейської інтеграції. У відносинах з сусідами консерватори намагались спиратись на союз із православними Грецією, Румунією та Югославією на противагу мусульманській Туреччині, що вважалась головною загрозою національній безпеці держави.

Реформатори (А. Томов, Ч. Кюранов) виступали за активізацію регіональної та загальноєвропейської співпраці, вступ Болгарії до ЄЕС, розвиток економічних відносин зі США,

Німеччиною, Грецією. Вони пропонували зберегти тісні зв'язки з СРСР і країнами Східної Європи, але в тій мірі, наскільки це не суперечило б європейській інтеграції. При цьому вони також були противниками вступу до НАТО¹³.

Внаслідок внутрішньопартійної боротьби на початку 1990-х рр. управління було зосереджено в руках консерваторів, ідеологічним поглядом яких відповідала програма БСП 1994 р. Д. Ішияма відзначає відносну перевагу в ній національно-патріотичних цінностей над загальноєвропейськими¹⁴. Послідовне здійснення цієї програми здійснював кабінет Ж. Віденова (1995–1996 рр.). Соціалісти намагались відновити тісну взаємодію з пострадянськими та православними країнами¹⁵. Зв'язки із західними державами відійшли на другий план. Керівництво партії, що формально не відкидало можливості вступу країни до НАТО, наполягало на реалізації ідеї створення загальноєвропейської системи безпеки за участю Росії¹⁶.

Гостра внутрішньопартійна криза на межі 1996–1997 рр. мала наслідком прихід реформаторського крила БСП на чолі з Г. Парвановим до управління БСП. Реформатори все більше схилилися до співпраці з НАТО¹⁷, але при цьому підкреслювали важливість збереження дружніх відносин з Росією¹⁸. Деякий час програма партії залишалась незмінною: на 43-ому конгресі БСП (травень 1998 р.) зазначалось, що «стратегічним вибором Болгарії є членство у ЄС», але підкреслювалась «послідовна політика незалученості до військових союзів»¹⁹. Партія підтримувала співробітництво з НАТО лише «як одного з елементів колективної європейської безпеки»²⁰. Незважаючи на відданість євроінтеграції, передвиборча програма БСП 2001 р. мало уваги приділяла механізмам здійснення цього процесу²¹.

Проте вже на 44-ому конгресі (травень 2000 р.) Г. Парванов зумів переконати однопартійців підтримати «активне партнерство та взаємодію з НАТО»²². Європейську та євроатлантичну інтеграцію Болгарії він почав розглядати як «реальний шанс вийти з «сірої зони» європейської безпеки»²³.

Остаточний перехід соціалістів на нові позиції відбувся після обрання Г. Парванова на посаду Президента Болгарії у 2001 р. Крісло голови партії обійняв реформатор С. Станішев, а консерватори були витіснені з найвищих партійних посад²⁴. Відтепер програмні документи БСП включили положення про вступ Болгарії до НАТО, що розглядалось як перший крок на шляху приєднання до ЄС. При цьому соціалісти оголошували необхідність переконатись у тому, що інтереси Болгарії будуть захищені в обох організаціях²⁵. Деякої трансформації зазнала і позиція консерваторів: вони визнали об'єктивні фактори посилення американського впливу на Балканах, проте продовжили підкреслювати важливість ролі Росії у регіоні²⁶.

Упродовж 2005–2009 рр. С. Станішев очолював коаліційний уряд, головну роль в якому відігравали соціалісти. В цей період продовжувала розвиватись тісна співпраця з державами НАТО. Уряд підтримав дії США в Афганістані й Іраку. Нове керівництво зробило важливі кроки у напрямку євроінтеграції, внаслідок яких 2007 р. Болгарія стала членом ЄС²⁷. Подальший розвиток отримали відносини і з Росією, в першу чергу в енергетичній сфері²⁸.

У 2008 р. на 47-ому конгресі БСП була ухвалена нова програма партії, що закріпила зміни, які відбулись у зовнішньополітичній стратегії соціалістів. Членство у ЄС розглядалось як можливість реалізації всього потенціалу країни, забезпечення економічного розвитку, зміцнення демократії та соціальної справедливості. Безпека Болгарії, відповідно до програми, повинна забезпечуватись в межах НАТО та Спільної зовнішньої політики та політики безпеки ЄС. Серед важливих зовнішньополітичних напрямків також виділялись Південно-Східна Європа та Чорноморський регіон²⁹.

Альтернативний БСП зовнішньополітичний курс здійснював протягом 1990-х рр. правоцентристський СДС, створений 7 грудня 1989 р. на основі широкого спектру опозиційних партій і рухів. Представники цієї політичної сили обіймали посаду Президента у 1990–2002 рр., очолювали уряд у 1991–1992 рр. і 1997–2001 рр.

Неоднорідність блоку впливала на його зовнішньополітичну програму. Початкові лідери (Ж. Желев, П. Дертлієв, П. Берон) займали помірковані позиції, орієнтуючись на «нове політичне мислення» М. Горбачова. Вважалося, що Болгарія повинна брати участь у створенні загальноєвропейської системи колективної безпеки, що мало на увазі

одночасний розпуск НАТО й ОВД. Тісні відносини з СРСР повинні були зберегтись, але проголошувалась необхідність більшої економічної самостійності. Союз виступав за розвиток дружніх відносин з усіма балканськими державами, відновлення добросусідства з Туреччиною³⁰. В той же час радикально налаштована частина СДС заявляла вже в першій половині 1990 р. про необхідність вступу Болгарії до НАТО³¹. Націоналістичні рухи всередині СДС з самого початку не мали істотного впливу всередині партії, а пізніше остаточно його втратили³².

Наприкінці 1990–1991 рр. після віддалення від партії поміркованого крила та посилення позицій радикалів (Ф. Димитров, С. Савов, С. Ганев) зовнішньополітична програма СДС змінилась³³. Діяльність партії починає бути спрямованою на виведення Болгарії з радянської сфери впливу та форсоване зближення з Заходом, в першу чергу США. Ф. Димитров заявляв: «Ми не хочемо колишньої залежності від Москви. І союзницькі відносини нам також не потрібні». При цьому СДС на той момент орієнтувався на неучасть Болгарії у військово-політичних блоках, вважаючи, що система гарантій безпеки буде найкращим варіантом для країни³⁴. У відносинах з сусідами СДС віддавав перевагу багатосторонньому співробітництву, виступав за тісну кооперацію з членами НАТО у Південно-Східній Європі – Грецією та Туреччиною. Стосовно країн «третього світу» союз підтримував налагодження дружніх відносин з союзниками США одночасно зі згоранням співпраці з колишніми партнерами по Організації Варшавського договору³⁵. В умовах початку югославських конфліктів, у яких керівництво СДС звинуватило Сербію, підкреслювалась важливість європейської інтеграції регіону³⁶.

Нові розколи партії у 1992–1994 рр. призвели до того, що на перші позиції всередині СДС висуваються реформатори на чолі з І. Костовим, зовнішньополітична орієнтація яких визначалась прагматичними мотивами³⁷. На їхню думку, лише співробітництво з розвинутими державами Заходу, в першу чергу ЄС, могло вивести Болгарію з економічної кризи. Щодо Південно-Східної Європи реформісти продовжили курс попередників, виступаючи за налагодження співробітництва з Грецією і Туреччиною та недоброзичливо ставлячись до Сербії, проте була посилена економічна складова регіональної співпраці як важлива умова розвитку болгарської економіки та зміцнення стабільності на Балканах³⁸. З 1993 р. переважна частина керівництва партії перейшла на позиції вступу Болгарії до НАТО, що вважалось важливою умовою реалізації європейського курсу країни й основний засіб забезпечення національної безпеки³⁹.

Внаслідок поразки на парламентських виборах у 2001 р. та декількох розколів партія значно зменшила свій вплив, проте донині має своїх представників у парламенті (за виключенням 2013–2014 рр.). Зовнішньополітична програма партії за цей період не зазнала істотних змін. По-перше, підкреслювалась відданість європейському курсу, якомога швидшому приєднанню Болгарії до Шенгенського простору, інтеграції до ЄС Західних Балкан. По-друге, пріоритетом СДС був оголошений захист прав та інтересів болгарської діаспори⁴⁰.

Різке падіння популярності СДС викликало посилення нових правоцентристських політичних сил. Створена у грудні 2006 р. консервативна партія ГЕРБ одразу ж посіла провідне місце за електоральними уподобаннями. У 2009–2013 та з листопада 2014 р. уряд Болгарії очолює голова партії Б. Борисов. З 2012 р. Президентом Болгарії також є висуванець ГЕРБ Р. Плевнелієв. Головним зовнішньополітичним завданням партії проголошується «повноцінна інтеграція Болгарії до ЄС». ГЕРБ виступає проти євроскептицизму, вважаючи, що «в динамічному світі, що швидко змінюється, ЄС є єдиним шансом Болгарії захистити та реалізувати національні інтереси у глобальному масштабі». Підкреслюється відданість розвитку трансатлантичних зв'язків у межах НАТО⁴¹.

Проте зовнішньополітична програма партії доволі суперечлива. З одного боку, підтверджується відданість Болгарії європейським цінностям, проголошується наявність «нульових проблем» з сусідами, підтримується європейська інтеграція Західних Балкан⁴². З іншого боку, ГЕРБ приділяє надзвичайну увагу питанням захисту прав болгарської діаспори, що не завжди позитивно впливає на стосунки з іншими країнами Південно-Східної Європи⁴³.

Центристські партії намагались подолати поляризацію між лівими та правими, пропонуючи компромісну зовнішньополітичну програму. У першій половині 1990-х рр.

найбільший політичний вплив серед них мав БЗНС. Керівництво цієї партії занепокоєно сприймало послаблення РЕВ і ОВД, оскільки це могло нести загрози територіальній цілісності Болгарії⁴⁴. Замість цих організацій БЗНС, відповідно до ухваленої у 1992 р. програми, виступав за посилення ролі ООН у міжнародних відносинах. Партія підтримувала також інтеграцію Болгарії до ЄЕС⁴⁵. Гарантією національної безпеки країни мали стати не лише співпраця з Росією чи НАТО, але й, у першу чергу, розбудова добросусідських відносин на Балканах. Передбачалось відновлення втрачених економічних зв'язків з державами Близького Сходу⁴⁶. Проте вже з кінця 1994 р. союз оголосив про підтримку членства Болгарії у НАТО⁴⁷.

У 2001 р. центристські групи об'єднались навколо колишнього царя Симеона II, що повернувся до Болгарії. На чолі новоствореної партії НРСД він переміг на парламентських виборах й під іменем С. Сакскобургготського очолював до 2005 р. уряд. До 2009 р. НРСД входила до складу парламенту й урядових коаліцій. Основним зовнішньополітичним пріоритетом для цієї політичної сили було досягнення Болгарією повноправного членства у ЄС і НАТО, що вважалося гарантією національної безпеки⁴⁸. НРСД виступав за якомога швидшу інтеграцію країни до ЄС, підтримуючи приєднання до валютного союзу та введення євро як національної грошової одиниці⁴⁹. У програмі уряду С. Сакскобургготського особлива увага приділялась зміцненню співпраці в межах Південно-Східної Європи, зазначалась необхідність розвитку відносин з країнами СНД, Близького Сходу⁵⁰. Проте розколи всередині НРСД призвели до значного зменшення його впливу. У 2009 р. партія взагалі не пройшла до парламенту, внаслідок чого С. Сакскобургготський склав із себе повноваження керівника політичної сили.

Близьку до НРСД політичну орієнтацію займає РПС, на позицію якого впливає два ключових фактора: етнічний (турецький) характер партії та її ліберальна ідеологія. Політична сила була створена 4 січня 1990 р. РПС був учасником коаліційних урядів у 1992–1994, 2001–2009 і 2013–2014 рр., тісно співпрацював з урядом у 1991–1992 рр.

З моменту свого створення рух підтримував європейську інтеграцію Болгарії⁵¹, оскільки це могло б забезпечити захист прав національних меншин⁵². Але на ранніх етапах цей процес пов'язувався з нормалізацією стосунків з Туреччиною. У червні 1990 р. лідер партії А. Доган заявив про те, що «шлях Болгарії до Європи пролягає через Босфор»⁵³. Ставлення РПС до НАТО було на початку 1990-х рр. неоднозначним: у 1992 р. А. Доган вважав, що вступ країни до альянсу «суперечить життєвим інтересам Болгарії»⁵⁴, проте вже у грудні 1993 р. партія одностайно голосувала за Декларацію про приєднання Болгарії до НАТО⁵⁵.

Керівництво РПС було налаштоване проти збереження тісних зв'язків з Росією, оскільки вважало СРСР винуватим у здійсненні дискримінаційного стосовно мусульман «Відроджувального процесу». У Південно-Східній Європі воно підтримувало розвиток зв'язків з Албанією та Македонією, виходячи з їх дружньої політики відносно Туреччини. Релігійний чинник забезпечував прихильне ставлення до арабських країн, зокрема до Єгипту та Саудівської Аравії⁵⁶.

В середині 1990-х рр. після виходу з партії релігійного крила (М. Ходжа, Н. Генджев) на тлі різкого погіршення економічного становища турецької меншини зміцнюється курс на вступ Болгарії до ЄС як головного пріоритету зовнішньополітичної програми РПС, що перестає пов'язуватись зі стосунками з Туреччиною. Беззаперечною стає також підтримка євроатлантичної інтеграції Болгарії. У 1999 р. А. Доган цілком підтримав операцію НАТО у Югославії, тому що, на його думку, «політична поведінка Болгарії повинна бути такою, як у країни-члена НАТО»⁵⁷. Першочерговість вирішення економічних проблем змусила РПС переглянути підходи до розвитку відносин з православними Грецією та Росією. Керівництво партії активно просувало питання відкриття нових пунктів пропуску на болгарсько-грецькому кордоні, а також розвиток болгарсько-російських зв'язків у сфері виробництва та торгівлі тютюном, що мало б позитивний ефект для болгарських турків⁵⁸.

Безумовна підтримка інтеграції Болгарії до ЄС і НАТО збереглась і в наступному десятилітті. РПС відіграв важливу роль у переговорах про вступ Болгарії до ЄС. На той момент, за словами А. Догана, політика європейської інтеграції була найважливішим пріоритетом для країни⁵⁹. У Програмній декларації РПС, ухваленій VII національною конференцією у грудні 2009 р., РПС був оголошений однією з найголовніших рушійних сил євроатлантичної інтеграції Болгарії⁶⁰.

Праворадикальна партія «Атака», яка не брала участь у формуванні уряду, але мала значне парламентське представництво з 2005 р., розробила альтернативну існуючим зовнішньополітичну програму, що в багатьох аспектах співзвучна поглядам консервативного крила БСП. «Атака» проголошує відхід від односторонньої орієнтації на Захід. Серед нових зовнішньополітичних напрямків називаються Індія, Далекий Схід (зокрема Китай і Японія), Росія, пострадянські держави, арабські країни. Партія наполягає на дотриманні Болгарією нейтралітету та її неучасті у військових блоках⁶¹, категорично проти розташування військових баз США на території країни. В той же час «Атака» не прагне виходу країни зі складу ЄС, хоча й наполягає на перегляді деяких умов її перебування в цій організації⁶². Перевага надається інтеграційній концепції «Європи націй».

На відміну від більшості політичних сил Болгарії, партія «Атака» виступає за селективну політику стосовно сусідніх держав. Зокрема, найважливішими загрозами національній безпеці Болгарії керівники партії називають Туреччину та ісламський фундаменталізм⁶³. «Атака» вимагає від турецької влади офіційних вибачень за «геноцид болгарського народу в період османського панування», а також виплату компенсацій болгарам, що втекли у 1913 р. зі Східної Фракії⁶⁴. Крім того, партійні керівники виступають за жорсткіший курс стосовно Македонії через здійснювану там національну політику⁶⁵.

Отже, політичні партії відіграють ключову роль у зовнішньополітичному механізмі Болгарії. Саме їх представники складають Народні збори та формують Раду міністрів. Усі президенти Болгарії після 1989 р. також є їх висуваннями. Завдяки цьому партії забезпечують ідеологічну, концептуальну основу для ухвалення рішень, впливають на розташування кадрів у державних структурах, відповідальних за зовнішню політику. Тісні зв'язки між політичними партіями, Народними зборами та Радою міністрів, міністерствами та відомствами, органами розвідки і контррозвідки забезпечують ефективну діяльність зовнішньополітичного механізму Болгарії, мінімізують імовірність конфліктів між окремими його елементами.

На початку 1990-х рр. склався консенсус провідних політичних партій Болгарії щодо необхідності її вступу до ЄС, а на межі 1990-х – 2000-х рр. – до НАТО. Завдяки цьому курс на європейську та євроатлантичну інтеграцію Болгарії був вдало реалізований, незважаючи на зміну при владі соціалістичних, ліберальних чи консервативних політичних сил. Консенсус щодо першочерговості членства у цих двох організаціях у Болгарії зберігається і нині, що контрастує із поширенням євроскептичних настроїв у деяких країнах Європи.

¹ *Katsikas S. Negotiating Diplomacy in the New Europe: Foreign Policy in Post-Communist Bulgaria.* London: I. V. Tauris, 2011. P. 41.

² Конституція на Република България. София: СИБИ, 2009. 51 с.

³ *Карасимеонов Г.* Партийната система в България. София: Nik, 2010. 316 с.

⁴ *Георгиева С.* Политически консенсус за европейската интеграция на България?: Социологически проблем // Социологически проблеми. 2005. № 3–4. С. 354–369; *Katsikas S.* All change: The reform effect of image modification within Bulgarian political parties on their foreign policy agendas during the 1990s // *Etudes balkaniques.* 2006. № 1. P. 57–78; *Spirova M.* The Bulgarian Socialist Party: The Long Road to Europe // *Communist and Post-Communist Studies.* 2008. № 41. P. 481–495; *Todorov A.* The Role of Political Parties in the Bulgaria's Accession to the EU. Sofia: Center for the Study of Democracy, 1999. 40 p.

⁵ *Светлорусова Л. М.* Георгий Пырванов – первый год президентства // Политические лидеры и стратегии реформ в Восточной Европе: Сб. обзоров и реф. / Под ред. Л. Н. Шаншиевой. М.: ИНИОН РАН, 2003. С. 36–41; *Тодоров И. Я.* Євроатлантична інтеграція Болгарії як складова модернізаційних процесів // Дриновський збірник/Дриновски сборник. Т. IV. Харків–Софія, 2011. С. 373–378; *Giatzidis E.* An Introduction to Post-Communist Bulgaria: Political, Economic and Social Transformation. Manchester: Manchester University Press, 2002. 181 p.

⁶ *Baeva I., Kalinova E.* Bulgarian Turks during the Transition Period // *Bulgaria and Europe: Shifting Identities* / Ed. by S. Katsikas. London: Anthem Press, 2011. P. 63–78; *Brusaporci G.* The Impact of the Ataka and the MRF Political Campaign on the Society: The Case of Kardjali in 2009. URL: http://anamnesis.info/fonts/versiq.1.3/journal/flash_journal/broi14-G_Brusaporci/G_Brusaporci_statiya_br_1_2_2012.pdf (дата звернення: 22.06.2017); *Genov N.* Radical Nationalism in Contemporary Bulgaria // *Review of European Studies.* 2010. № 2. P. 35–53; *Vassilev R. V.* Post-Communist Bulgaria's Ethnopolitics // *The Global Review of Ethnopolitics.* 2001. № 2. P. 37–53.

⁷ 20 точки на партия Атака. URL: http://www.ataka.bg/index.php?option=com_content&task=view&id=13&Itemid=51 (дата звернення: 22.06.2017); Декларация за основните ценности на НДСВ.

URL: <http://www.ndsv.bg/content/28.html> (дата звернення: 22.06.2017); Манифест о демократическом социализме в Болгарии: Политическая декларация XIV внеочередного съезда БКП. Устав Болгарской коммунистической партии, принятый XIV внеочередным съездом БКП (30 января – 3 февраля 1990 г.). София: София Пресс, 1990. 38 с.; Манифест на НДСВ „Политиката, от която се нуждае България“. URL: <http://www.ndsv.bg/content/1139.html> (дата звернення: 22.06.2017); Пленум на Централния комитет на Българската комунистическа партия: За състоянието на страната, партията и непосредствените задачи (11–13 декември 1989 г.). София: Партиздат, 1989. 60 с.; Политическа рамка на ГЕРБ. URL: <http://www.gerb.bg/bg/Political-frame> (дата звернення: 22.06.2017); Политически приоритети на Съюза на демократичните сили. URL: <http://www.sds.bg/about/aims-and-priorities> (дата звернення: 22.06.2017); БСП: Промяна за всички. София: Изд-во на БСП, 1990. 30 с.; Предизборна платформа на СДС „45 години стигат. Времето е наше“ (1990). URL: http://www.omda.bg/page.php?title=%D0%9F%D1%80%D0%B5%D0%B4%D0%B8%D0%B7%D0%B1%D0%BE%D1%80%D0%BD%D0%B0_%D0%BF%D0%BB%D0%B0%D1%82%D1%84%D0%BE%D1%80%D0%BC%D0%B0_%D0%BD%D0%B0_%D0%A1%D0%94%D0%A1_-1990&IDMenu=209&IDArticle=1631 (дата звернення: 22.06.2017); Предизборна програма на Съюза на демократичните сили „За възвръщане на България“ (1991). URL: <http://www.prehod.omda.bg/gallery/gallery.php?IDArticle=1766&IDMenu=666> (дата звернення: 22.06.2017); Програма на Българската социалистическа партия „За България: свободни граждани, справедлива държава, солидарно общество“ // Съвременен показател. 2008. № 21. С. 9–44; Програма на Българския земеделски народен съюз // Международни отношения. 1994. № 2. С. 117–125; Програма на Правителството на европейското развитие на България. URL: <http://www.strategy.bg/FileHandler.ashx?fileId=960> (дата звернення: 22.06.2017); Програма за спасение на България (1994). URL: http://www.prehod.omda.bg/page.php?title=%D0%9F%D1%80%D0%BE%D0%B3%D1%80%D0%B0%D0%BC%D0%B0_%D0%B7%D0%B0_%D1%81%D0%BF%D0%B0%D1%81%D0%B5%D0%BD%D0%B8%D0%B5_%D0%BD%D0%B0_%D0%91%D1%8A%D0%BB%D0%B3%D0%B0%D1%80%D0%B8%D1%8F&IDMenu=851&IDArticle=1880 (дата звернення: 22.06.2017); Програмна декларация (2009 г.) / Движение за права и свободи. URL: http://www.dps.bg/media/cms_content/programna-deklaraciaDPS-VII.doc (дата звернення: 22.06.2017); Програмна схема. URL: http://www.ataka.bg/index.php?option=com_content&task=view&id=14&Itemid= (дата звернення: 22.06.2017); Управленска програма на Правителството на Република България „Хората са богатството на България“. URL: http://www.iri-asl.org/files/government_program1.pdf (дата звернення: 22.06.2017).

⁸ *Берон П.* Извън сценария. София: Христо Ботев, 1996. 150 с.; *Доган А.* България и новият световен ред. София: Институт за либерални изследвания, 2001. 111 с.; *Лилев А.* Информационната епоха. Т. 2: Световният и българският преход. София: Захарий Стоянов; Св. Климент Охридски, 2006. 580 с.; *Мозер А.* България трябва сама да се грижи за своята национална сигурност // Международни отношения. 1994. № 3. С. 115–117; *Първанов Г.* Преди и след десети. София: Д. Благоев, 2001. 502 с.

⁹ VII Велико народно събрание. Първо тържествено заседание (София, вторник, 17 юли 1990 г., продължение). URL: http://www.parliament.bg/pub/StenD/2013030802490517071990_1%20tuzhestveno%20zasedanie.pdf (дата звернення: 22.06.2017); VII Велико народно събрание. Седмо заседание (София, вторник, 24 юли 1990 г.). URL: http://www.parliament.bg/pub/StenD/2013030802075924071990_7.pdf (дата звернення: 22.06.2017); XXXVI Народно събрание. Триста и петнадесето заседание (София, вторник, 21 декември 1993 г.). URL: <http://www.parliament.bg/bg/plenary/ns/4/ID/2525> (дата звернення: 22.06.2017); XLI Народно събрание. Двеста и четвърто заседание (София, петък, 25 февруари 2011 г.). URL: <http://www.parliament.bg/bg/plenary/ns/7/ID/2571> (дата звернення: 22.06.2017).

¹⁰ *Млечин Л.* И курица птица, и България за граница // Новое время. 1991. № 34. С. 19–21; *Цадукоев Е.* Болгары и русские // Международная жизнь. 2008. № 8–9. С. 88–101; Bulgarian Government on New System of European Security / Bulgarian Telegraph Agency. URL: <http://www.hri.org/news/balkans/bta/1996/96-03-25.bta.html> (дата звернення: 22.06.2017); Foreign Policy Committee Adopts Draft Resolution on NATO Application / Bulgarian Telegraph Agency. URL: <http://www.hri.org/news/balkans/bta/1996/96-02-01.bta.html> (дата звернення: 22.06.2017).

¹¹ Устав Болгарской коммунистической партии, принятый XIV внеочередным съездом БКП // Манифест о демократическом социализме в Болгарии: Политическая декларация XIV внеочередного съезда БКП. Устав Болгарской коммунистической партии, принятый XIV внеочередным съездом БКП (30 января – 3 февраля 1990 г.). София: София Пресс, 1990. С. 21–38.

¹² Манифест о демократическом социализме в Болгарии: Политическая декларация XIV внеочередного съезда БКП // Манифест о демократическом социализме в Болгарии: Политическая декларация XIV внеочередного съезда БКП. Устав Болгарской коммунистической партии, принятый XIV внеочередным съездом БКП (30 января – 3 февраля 1990 г.). София: София Пресс, 1990. С. 18; Пленум на Централния комитет на Българската комунистическа партия: За състоянието на страната, партията и непосредствените задачи (11–13 декември 1989 г.). София: Партиздат, 1989. С. 21, 52–53; Предизборна платформа на Българската социалистическа партия // БСП: Промяна за всички. София: Изд-во на БСП, 1990. С. 26–27.

- ¹³ *Katsikas S.* All change: The reform effect of image modification within Bulgarian political parties on their foreign policy agendas during the 1990s // *Etudes balkaniques*. 2006. № 1. P. 62-65.
- ¹⁴ *Spirova M.* The Bulgarian Socialist Party: The Long Road to Europe // *Communist and Post-Communist Studies*. 2008. № 41. P. 486-487.
- ¹⁵ *Giartzidis E.* An Introduction to Post-Communist Bulgaria: Political, Economic and Social Transformation. Manchester: Manchester University Press, 2002. P. 150.
- ¹⁶ Bulgarian Government on New System of European Security / Bulgarian Telegraph Agency. URL: <http://www.hri.org/news/balkans/bta/1996/96-03-25.bta.html> (дата звернення: 22.06.2017); Foreign Policy Committee Adopts Draft Resolution on NATO Application / Bulgarian Telegraph Agency. URL: <http://www.hri.org/news/balkans/bta/1996/96-02-01.bta.html> (дата звернення: 22.06.2017).
- ¹⁷ *Katsikas S.* All change: The reform effect of image modification within Bulgarian political parties on their foreign policy agendas during the 1990s // *Etudes balkaniques*. 2006. № 1. P. 62, 67.
- ¹⁸ *Първанов Г.* Русия не бива да се фаворизира, но не може и да се пренебрегва // *Първанов Г. Преди и след десети*. София: Д. Благоев, 2001. С. 401.
- ¹⁹ *Todorov A.* The Role of Political Parties in the Bulgaria's Accession to the EU. Sofia: Center for the Study of Democracy, 1999. P. 21.
- ²⁰ *Първанов Г.* Къде са гаранциите за националната сигурност в предлаганата концепция? // *Първанов Г. Преди и след десети*. София: Д. Благоев, 2001. С. 408.
- ²¹ *Георгиева С.* Политически консенсус за европейската интеграция на България?: Социологически проблем // *Социологически проблеми*. 2005. № 3-4. С. 365-368.
- ²² *Карасимеонов Г.* Партийната система в България. София: Nik, 2010. С. 186.
- ²³ *Светлорусова Л. М.* Георгий Първанов – первый год президентства // *Политические лидеры и стратегии реформ в Восточной Европе: Сб. обзоров и реф.* / Под ред. Л. Н. Шаншиевой. М.: ИНИОН РАН, 2003. С. 38.
- ²⁴ *Карасимеонов Г.* Партийната система в България. София: Nik, 2010. С. 144-146.
- ²⁵ *Spirova M.* The Bulgarian Socialist Party: The Long Road to Europe // *Communist and Post-Communist Studies*. 2008. № 41. P. 491.
- ²⁶ *Лилов А.* Информационната епоха. Т. 2: Световният и българският преход. София: Захарий Стоянов; Св. Климент Охридски, 2006. С. 477-479, 482.
- ²⁷ *Katsikas S.* Negotiating Diplomacy in the New Europe: Foreign Policy in Post-Communist Bulgaria. London: I. B. Tauris, 2011. P. 52-53.
- ²⁸ *Садиков Е.* Болгары и русские // *Международная жизнь*. 2008. № 8-9. С. 88.
- ²⁹ Програма на Българската социалистическа партия „За България: свободни граждани, справедлива държава, солидарно общество“ // *Съвременен показател*. 2008. № 21. С. 35-37.
- ³⁰ *Берон П.* Не плуй в стария кладенец // *Берон П. Извън сценария*. София: Христо Ботев, 1996. С. 105-106; Предизборна платформа на СДС „45 години стигат. Времето е наше“ (1990). URL: http://www.omda.bg/page.php?title=%D0%9F%D1%80%D0%B5%D0%B4%D0%B8%D0%B7%D0%B1%D0%BE%D1%80%D0%BD%D0%B0_%D0%BF%D0%BB%D0%B0%D1%82%D1%84%D0%BE%D1%80%D0%BC%D0%B0_%D0%BD%D0%B0_%D0%A1%D0%94%D0%A1_-_1990&IDMenu=209&IDArticle=1631 (дата звернення: 22.06.2017).
- ³¹ *Тодоров І. Я.* Євроатлантична інтеграція Болгарії як складова модернізаційних процесів // *Дриновський збірник/Дриновски сборник*. Т. IV. Харків-Софія, 2011. С. 374.
- ³² *Genov N.* Radical Nationalism in Contemporary Bulgaria // *Review of European Studies*. 2010. № 2. P. 37.
- ³³ *Katsikas S.* All change: The reform effect of image modification within Bulgarian political parties on their foreign policy agendas during the 1990s // *Etudes balkaniques*. 2006. № 1. P. 70.
- ³⁴ *Млечин Л.* И курица птица, и Болгария за граница // *Новое время*. 1991. № 34. С. 20.
- ³⁵ *Katsikas S.* All change: The reform effect of image modification within Bulgarian political parties on their foreign policy agendas during the 1990s // *Etudes balkaniques*. 2006. № 1. P. 71-72.
- ³⁶ Предизборна програма на Съюза на демократичните сили „За възраждане на България“ (1991). URL: <http://www.prehod.omda.bg/gallery/gallery.php?IDArticle=1766&IDMenu=666> (дата звернення: 22.06.2017).
- ³⁷ *Карасимеонов Г.* Партийната система в България. София: Nik, 2010. С. 94, 101-102.
- ³⁸ *Katsikas S.* All change: The reform effect of image modification within Bulgarian political parties on their foreign policy agendas during the 1990s // *Etudes balkaniques*. 2006. № 1. P. 74-75.
- ³⁹ *Tashev B.* Security through Integration: Bulgaria's Long Road to Foreign Policy Consensus // *Slovak Foreign Policy Affairs*. 2004. № 2. P. 74.
- ⁴⁰ Политически приоритети на Съюз на демократичните сили. URL: <http://www.sds.bg/about/aims-and-priorities> (дата звернення: 22.06.2017).
- ⁴¹ Политическа рамка на ГЕРБ. URL: <http://www.gerb.bg/bg/Political-frame> (дата звернення: 22.06.2017).
- ⁴² XLI Народно събрание. Двеста и четвърто заседание (София, петък, 25 февруари 2011 г.). URL: <http://www.parliament.bg/bg/plenaryst/ns/7/ID/2571> (дата звернення: 22.06.2017).

- ⁴³ Програма на Правителството на европейското развитие на България. URL: <http://www.strategy.bg/FileHandler.ashx?fileId=960> (дата звернення: 22.06.2017).
- ⁴⁴ VII Велико народно събрание. Седмо заседание (София, вторник, 24 юли 1990 г.). URL: http://www.parliament.bg/pub/StenD/2013030802075924071990_7.pdf (дата звернення: 22.06.2017).
- ⁴⁵ Програма на Българския земеделски народен съюз // *Международни отношения*. 1994. № 2. С. 125.
- ⁴⁶ *Мозер А.* България трябва сама да се грижи за своята национална сигурност // *Международни отношения*. 1994. № 3. С. 116–117.
- ⁴⁷ Програма за спасение на България (1994). URL: <http://www.prehod.omda.bg/page.php?title=%D0%9F%D1%80%D0%BE%D0%B3%D1%80%D0%B0%D0%BC%D0%B0%D0%B7%D0%B0%D1%81%D0%BF%D0%B0%D1%81%D0%B5%D0%BD%D0%B8%D0%B5%D0%BD%D0%B0%D0%91%D1%8A%D0%BB%D0%B3%D0%B0%D1%80%D0%B8%D1%8F&IDMenu=851&IDArticle=1880> (дата звернення: 22.06.2017).
- ⁴⁸ Декларация за основните ценности на НДСВ. URL: <http://www.ndsv.bg/content/28.html> (дата звернення: 22.06.2017).
- ⁴⁹ Манифест на НДСВ „Политиката, от която се нуждае България“. URL: <http://www.ndsv.bg/content/1139.html> (дата звернення: 22.06.2017).
- ⁵⁰ Управленска програма на Правителството на Република България „Хората са богатството на България“. URL: http://www.iriassl.org/files/government_program1.pdf (дата звернення: 22.06.2017).
- ⁵¹ VII Велико народно събрание. Първо тържествено заседание (София, вторник, 17 юли 1990 г., продължение). URL: http://www.parliament.bg/pub/StenD/2013030802490517071990_1%20tuzhestveno%20zasedanie.pdf (дата звернення: 22.06.2017).
- ⁵² *Доган А.* Под знака на евроинтеграцията // *Доган А.* България и новият световен ред. София: Институт за либерални изследвания, 2001. С. 68.
- ⁵³ *Katsikas S.* Negotiating Diplomacy in the New Europe: Foreign Policy in Post-Communist Bulgaria. London: I. V. Tauris, 2011. P. 70.
- ⁵⁴ *Vassilev R. V.* Post-Communist Bulgaria's Ethnopolitics // *The Global Review of Ethnopolitics*. 2001. № 2. P. 50.
- ⁵⁵ XXXVI Народно събрание. Триста и петнадесето заседание (София, вторник, 21 декември 1993 г.). URL: <http://www.parliament.bg/bg/plenary/ns/4/ID/2525> (дата звернення: 22.06.2017).
- ⁵⁶ *Katsikas S.* Negotiating Diplomacy in the New Europe: Foreign Policy in Post-Communist Bulgaria. London: I. V. Tauris, 2011. P. 71.
- ⁵⁷ *Доган А.* България и Косово // *Доган А.* България и новият световен ред. София: Институт за либерални изследвания, 2001. С. 40.
- ⁵⁸ *Katsikas S.* Negotiating Diplomacy in the New Europe: Foreign Policy in Post-Communist Bulgaria. London: I. V. Tauris, 2011. P. 71-72.
- ⁵⁹ *Baeva I., Kalinova E.* Bulgarian Turks during the Transition Period // *Bulgaria and Europe: Shifting Identities* / Ed. by S. Katsikas. London: Anthem Press, 2011. P. 76.
- ⁶⁰ Програмна декларация (2009 г.) / Движение за права и свободи. URL: http://www.dps.bg/media/cms_content/programna-deklaraciaDPS-VII.doc (дата звернення: 22.06.2017).
- ⁶¹ Програмна схема. URL: http://www.ataka.bg/index.php?option=com_content&task=view&id=14&Itemid= (дата звернення: 22.06.2017).
- ⁶² 20 точки на партия Атака. URL: http://www.ataka.bg/index.php?option=com_content&task=view&id=13&Itemid=51 (дата звернення: 22.06.2017).
- ⁶³ XLI Народно събрание. Двеста и четвърто заседание (София, петък, 25 февруари 2011 г.). URL: <http://www.parliament.bg/bg/plenary/ns/7/ID/2571> (дата звернення: 22.06.2017).
- ⁶⁴ *Brusaporci G.* The Impact of the Ataka and the MRF Political Campaign on the Society: The Case of Kardjali in 2009. URL: http://anamnesis.info/fonts/versiq.1.3/journal/flash_journal/broi14-G_Brusaporci/G_Brusaporci_statiya_br_1_2_2012.pdf (дата звернення: 22.06.2017).
- ⁶⁵ *Genov N.* Radical Nationalism in Contemporary Bulgaria // *Review of European Studies*. 2010. № 2. P. 44.

ЗАСОБИ МАСОВОЇ ІНФОРМАЦІЇ В ПРОЦЕСІ ПОСТКОМУНІСТИЧНОЇ ТРАНСФОРМАЦІЇ БОЛГАРІЇ

О. І. Романюк, І. П. Коваленко

Романюк О. І., Коваленко, І. П. Засоби масової інформації в процесі посткомуністичної трансформації Болгарії. У статті аналізується процес розвитку засобів масової інформації в умовах посткомуністичної трансформації Болгарії. Відмічається його неоднозначний, складний та суперечливий характер. Автори наголошують, що на процес посткомуністичного розвитку болгарських ЗМІ суттєвий вплив справили: непрозорий характер їх приватизації, жорстка конфронтація між основними політичними силами суспільства, недосконалість медійного законодавства.

Ключові слова: засоби масової інформації; посткомунізм; посткомуністична трансформація; політичний та культурний плюралізм; Болгарія.

Романюк А. И., Коваленко И. П. Средства массовой информации в процессе посткоммунистической трансформации Болгарии. В статье анализируется процесс развития средств массовой информации в условиях посткоммунистической трансформации Болгарии. Отмечается его неоднозначный, сложный и противоречивый характер. Авторы подчеркивают, что на процесс посткоммунистического развития болгарских СМИ существенное влияние оказали непрозрачный характер их приватизации, жесткая конфронтация между основными политическими силами общества, несовершенство медийного законодательства.

Ключевые слова: средства массовой информации; посткоммунизм; посткоммунистическая трансформация; политический и культурный плюрализм; Болгария.

Romanyuk O. I., Kovalenko I. P. Bulgarian mass-media during postcommunist transformation of country. The article examines the processes of media development in the conditions of Bulgaria's post-communist transformation. The authors notes ambiguous, complex and contradictory of its process. He stresses that the process of post-communist Bulgarian media had a significant impact, non-transparent privatization, tough confrontation between the major political forces of society, inadequate media legislation.

Keywords: mass-media; postcommunism; postcommunist transformation; political and cultural pluralism; Bulgaria.

Актуальність проблеми зумовлена специфікою процесу розбудови вільного демократичного суспільства в умовах посткомунізму. Переходи колишніх комуністичних країн до демократії суттєво відрізняються від попередніх демократичних переходів, які здійснювалися від авторитарних режимів, оскільки їх вихідною позицією були тоталітарні структури. Внаслідок цього за переходів до демократії від авторитарних режимів трансформація відбувалася переважно в політичній сфері, тоді як за переходів до демократії від тоталітарних режимів докорінні якісні зміни охоплюють всі сфери суспільного життя. Щоб перейти до демократії від тоталітаризму скрізь – і в політиці, і в економіці, і в культурі – монопольні системи мають змінитися на плюралістичні¹.

Одним з найважливіших завдань демократичної трансформації культурної сфери є проведення докорінних якісних змін в функціонуванні засобів масової інформації (ЗМІ) та журналістиці, адже остання є соціальним інститутом, мета діяльності якого полягає в забезпеченні інформування всіх суб'єктів суспільного життя про соціальну дійсність². Хоча зміни, що відбуваються в ЗМІ в процесі демократичної трансформації посткомуністичних країн мають багато спільного, проте вони характеризуються й національними особливостями, що спричинені: терміном функціонування попереднього комуністичного режиму, ступенем його тоталітарності, масштабом руйнування структурних основ тоталітарної системи в останній період її функціонування, традиціями дототалітарного періоду, особливостями суспільно-політичного розвитку країни в посттоталітарний час. Однією з тридцяти посткомуністичних країн, котра має свої особливості розвитку ЗМІ в умовах посттоталітаризму, є Болгарія.

Актуальність проблеми також зумовлює те, що серйозних фундаментальних праць, у яких би комплексно досліджувалися зміни в болгарських ЗМІ в умовах посткомуністичного транзиту, немає. Окремі аспекти проблеми знайшли відображення в монографії Івайло Знепольського³, дисертації та статті Єлени Георгієвої⁴, де ці зміни аналізуються в контексті інтеграції Болгарії до Європейського Союзу, а також публікаціях Невени Борисової⁵, Нелі Огнянової⁶, Любомира Стойкова⁷, Светли Цанкової⁸, Юргена Рота⁹, Валентина Матвієнка¹⁰ та інших. Попри значний доробок вказаних та деяких інших авторів, багато проблем, що пов'язані з посткомуністичною трансформацією болгарських ЗМІ, залишаються поза увагою. Метою даної статті є виявлення основних тенденцій розвитку болгарських ЗМІ в процесі посткомуністичної трансформації країни.

Вихідні умови процесу посткомуністичної трансформації болгарських ЗМІ

Для з'ясування сутності будь-якого трансформаційного процесу найважливішим є аналіз його вихідної позиції. Як наголосила в своїй монографії, присвяченій посткомуністичній трансформації Болгарії, Марія Мілова, без розуміння специфіки попереднього етапу розвитку болгарського суспільства «неможливо концептуально виявити процеси і проблеми його трансформації»¹¹. Вихідною позицією сучасної трансформації болгарської журналістики була модель, створена комуністичним режимом, який існував в Болгарії в період 1946–1990 років¹². Як відомо, комуністичні режими за своєю сутністю являють собою лівий різновид тоталітаризму, котрий відрізнявся від правого (фашистського чи націонал-соціалістичного) тим, що маскував свою антигуманну й антидемократичну сутність гуманістичною фразеологією (проголошенням людини головною цінністю соціалістичного суспільства) та фасадно-демонстративною демократією (безальтернативними виборами). Як і всім тоталітарним режимам, болгарському були притаманні ідеократія, одержавлення суспільного життя та загальний монополізм: монополія однієї (комуністичної) партії на владу, монополія партійної (комуністичної) держави на засоби суспільного виробництва та монополія однієї (комуністичної) ідеології, яка намагалася підкорити собі всю суспільну культуру.

«Соціалістичні перетворення», що відбулися в Народній Республіці Болгарії (НРБ), стосувалися й журналістики. Відбулася насильницька ліквідація всіх неурядових засобів масової інформації. Усі ЗМІ, незалежно від того, кому вони формально належали – власне партії, державі, казенним громадським організаціям, трудовим колективам (багатотиражки), опинилися під жорстким ідеологічним контролем і політичною цензурою з боку БКП та органів державної безпеки. Журналісти, які не виказували свою лояльність до нової влади, звільнялися з роботи, немало з них було заарештовано. «У період комуністичного режиму, – як зауважує в своїй дисертаційній праці Єлена Георгієва, – болгарські ЗМІ виконували виключно ідеологічні функції»¹³. Роль журналістів була зведена до ролі партійних бійців ідеологічного фронту. ЗМІ не працювали за принципами об'єктивності й чесності. Функція журналістів полягала в тому, щоб за допомогою своїх матеріалів пояснити аудиторії ідеологію влади чи політику партії, а також навчити її будувати новий соціалістичний лад. Як наголошує авторитетний дослідник болгарської журналістики комуністичного періоду Марія Деєнічина: «Болгарська журналістика соціалістичного періоду повністю залежала від комуністичної партії та за допомогою різних механізмів повністю була включена в здійснення її політики. Вона знаходилася на перехресті двох антитез: минуле – майбутнє та Схід – Захід. У її одномірній чорно-білій схемі соціальна інженерія вирізняється як одна з її основних функціональних особливостей. В умовах тоталітарного суспільства журналістика втрачає свою традиційну інформаційну спрямованість та перетворюється в інструмент органів соціального управління країни»¹⁴.

Однією зі специфічних особливостей болгарського комуністичного режиму була його «повна відданість і підпорядкованість своїм покровителям з Москви»¹⁵. На відміну від багатьох інших комуністичних країн, у яких виникали певні ідеологічні розбіжності з Радянським Союзом – або внаслідок того, що їх партійно-державні керівництва намагалися знайти свій, більш ліберальний шлях до соціалізму (Югославія, Польща, Угорщина) або, навпаки, внаслідок ортодоксального (ленінсько-сталінського) розуміння соціалізму (Ал-

банія, Китай, Північна Корея), або через намагання проводити самостійну зовнішню політику (Румунія) – болгарське керівництво майже весь час функціонування комуністичного режиму прямувало в фарватері радянської політики та ідеології. Характерно, що після заворушень у Польщі та повстання в Угорщині, що сталися 1956 року, в Болгарії для запобігання подібним акціям була обмежена свобода інтелектуальної та літературної діяльності.

Болгарська журналістика комуністичного часу й ідеологічно, й тематично була переважно відлунням радянської журналістики. Це стосувалося й підготовки професійних кадрів. Програма за фахом «Журналістика», яку в Софійському університеті було започатковано в 1952/1953 навчальному році, увяляла собою майже повну копію навчальної програми з цього фаху Московського університету, розробленої в 1947 році¹⁶. Й надалі, майже до кінця існування НРБ, мало що змінилося по суті: будь-які прояви свободи думки в держаних ЗМІ апріорі були неможливими.

Лібералізація медійного простору Болгарії

Копіювання радянського досвіду керівництвом НРБ відіграло свою роль у лібералізації медійного простору країни. Невдовзі після проголошення Михайлом Горбачовим перебудови (*рос. перестройка*) в СРСР, Тодор Живков, якому не надто подобалися такі новації, на липневому пленумі ЦК БКП 1987 року висунув свою концепцію перебудови (*болг. реструктуриране*), головними елементами якої були: визнання різноманітності та рівноправ'я форм власності; невтручання партії в державні проблеми; впровадження самоврядування на підприємствах. Проте практичного втілення вона не одержала, хоча відбулося пом'якшення цензури, що відбулося на ЗМІ; почався процес створення неформальних організацій.

Справжні реформи почалися в Болгарії в листопаді 1989 року, після відсторонення від влади Т. Живкова. У грудні 1989 року неформальні організації об'єдналися в Союз демократичних сил (СДС), що стало початком політичної опозиції БКП. У 1990 році остання замість ідеології марксизму-ленізму прийняла лівоцентристську (соціал-демократичну) доктрину та змінила свою назву на Болгарська соціалістична партія (БСП). Проте організована опозиція, вимагаючи відсторонення екс-комуністів від влади, спромоглася нав'язати БСП проведення національного круглого столу (3 січня – 15 травня 1990 року), внаслідок роботи якого були ухвалені рішення про демонтаж старої політичної системи, декомунізацію суспільно-політичного життя та проведення виборів до Великих народних зборів (спеціальної асамблеї, що обирається для прийняття конституції або внесення змін до неї), які мали ухвалити демократичну конституцію. Хоча на виборах до VII Великих народних зборів, що відбулися в червні 1990 року, перемогу здобула БСП, масові протестні дії змусили її підписати угоду про гарантії мирного переходу до демократичного суспільства, погодитися на обрання лідера СДС Желю Желева президентом Болгарії, на формування коаліційного уряду Димитра Попова за участю представників опозиції, проведення вільних виборів до Народних зборів – болгарського парламенту¹⁷. 15 листопада 1990 р. була змінена назва країни з Народної Республіки Болгарія на Республіка Болгарія.

12 липня 1991 року VII Великі народні збори прийняли Конституцію Республіки Болгарія, яка стала першою демократичною конституцією на посткомуністичному просторі. Серед широкого кола політичних прав і громадянських свобод Конституція гарантувала громадянам «право висловлювати думку і поширювати її за допомогою слова – письмово або усно, за допомогою звуку, зображення чи іншим способом» (ст. 39), а також «право шукати, отримувати і поширювати інформацію» (ст. 41). Окрему 40-ву статтю Конституції було присвячено ЗМІ. У ній наголошувалося: «Преса та інші засоби масової інформації є вільними і не підлягають цензурі. Припинення та конфіскація друкованого видання або іншого носія інформації допускаються тільки на підставі акта судової влади, коли завдається шкода суспільній моралі або відбувається підбурювання до насильницької зміни конституційного ладу, вчинення злочину або насильства над особою. Якщо протягом 24 годин конфіскації не відбудеться, дія припинення випуску зупиняється»¹⁸.

Демонтаж комуністичного режиму та демократизація суспільно-політичного життя породило такі тенденції розвитку болгарських мас-медіа.

1. Істотно змінилася якість болгарських ЗМІ. На думку професора Івайло Знеполського, в Болгарії виникла «нова преса». Розкриваючи сутність цього поняття, він зауважив: «За цим криється ... якісна зміна її соціального, економічного і політичного статусу. Це поняття означає ту межу, яка відділяє її від «старої» державної, центрально контролюваної та ідеологічно маніпульованої партійної преси комуністичної епохи. Нова преса зародилася як її антипод: під знаком приватної ініціативи, відсутності цензури, плюралізму інтересів, більшою мірою залежною від ринкових реальностей, ніж від ідеологічних переконань»¹⁹.

2. Збільшення кількості ЗМІ. Якщо в 1989 році в Болгарії видавалася 301 газета, то в 1995 році їх стало 1058, хоча загальний річний наклад зменшився з 895 млн. примірників до 505 млн., що було пов'язано з подорожчанням газетного паперу та типографських послуг²⁰. За комуністичного режиму в Болгарії було 4 канали радіомовлення. На початку 2000-го їх стало 29. У 1989 році діяли 2 канали Болгарського національного телебачення (БНТ-1 та БНТ-2). У 1993-му регіональні телевізійні центри БНТ отримали самостійність і на їх базі виникли регіональні телеканали «Пловдив», «Море» (Варна), «Север» (Русе), «Пірін» (Благоевград), що почали виробляти власну продукцію²¹.

3. Роздержавлення, приватизація та корпоратизація медійного простору. Окрім двох державних інформгентств, які були створені за комуністичного режиму (Болгарське телеграфне агентство та «Софія-прес»), на початку 1990-х з'являються 3 приватних («Агенція Балкан», ЛЕФФ та «Меридіани»). Водночас відбувається зміна статусу державних інформгентств, які стають «незалежними інституціями» з можливістю фінансового самозабезпечення. Роль держави в управлінні ними скоротилося до субсидування з держаного бюджету та призначення генеральних директорів. У 1994 році був запущений перший комерційний телеканал «Нова телевізія». Пізніше з'явився другий комерційний телеканал – «7 дні». У 2000 році був приватизований другий державний канал, який з 1992 року називався «Ефір 2». З'явилася мережа кабельних телеканалів («Євроком TV», ММ, «Софія Кабель», «Union television», «M SAT», «Скат ТВ»), котрі перебувають у недержавній власності²².

4. Одним із наслідків роздержавлення та приватизації став приток до болгарського медійного простору іноземного капіталу. В умовах економічної кризи 1996 року німецька видавнича група «Westdeutsche Allgemeine Zeitung» (WAZ) придбала 70% акцій болгарського «Медіа-холдингу», створеного 1990 року на базі популярної газети «Труд». Професор Росен Мілев з дослідницької асоціації «Балкан медіа» вважає, що німці таким чином врятували «Труд» та «24 часа» від неминучої загибелі²³. У 2002 році WAZ контролювала вже 75% ринку газет Болгарії²⁴. Проте, не дивлячись на звинувачення в монополізації медійного простору²⁵, деякі фахівці вважають, що німецькі інвестори стали стабілізуючим фактором на ринку болгарської друку, дозволяючи йому залишатися незалежним, оскільки WAZ був зацікавлений лише в отриманні прибутку²⁶. Характерно, що після судового процесу, що був ініційований Комісією з захисту конкуренції, WAZ був вимушений розпродати значну частину своїх акцій болгарським власникам, але стан свободи та незалежності болгарських ЗМІ погіршився.

5. Доступ до медійного простору іноземних ЗМІ. За комуністичного режиму легальний доступ іноземних ЗМІ до Болгарії був заборонений. Передачі західних радіостанцій на Болгарію заглушувались по всій країні. 1989 року заборону на транслювання західних радіостанцій було скасовано. У країні офіційне представництво одержали 14 іноземних інформгентств («Associated Press», «Reuters», «France-Presse», «Xinhua News Agency», ИТАР-ТАСС, РІА «Новости», «ТАНЈУГ»²⁷ та ін.); стали видаватися 18 іноземних газет («The New York Times», «Financial Times», «Herald Tribune», «Le Figaro», «Le Monde», «Zaman», «Арменски вестници в България», «Русская газета» та ін.), виходили 5 іноземних радіостанцій («RFE/RL», «BBC», «Radio France internationale», «Deutsche Welle», «Niderland vereldomrep») та 5 телерадіокомпаній (німецька ARD, кувейтська «Kuwait Television», сирійська «ORTAS», російська ВГТРК, вірменська «Арменія 1»). Канали супутникового та кабельного телебачення стали транслювати передачі німецьких телекомпаній RTL, Pro 7, Sat 1, французької TV 5, італійської Raiuno, американської CNN, а також Euronews, Eurosport та ін.²⁸.

6. Поява Інтернет-видань. Інтернет постав у Болгарії через кілька місяців після відсторонення БКП від влади. Вже 1992 року в країні з'являється електронна пошта. 1996 року було створене «Інтернет товариство – Болгарія», яке стало публікувати новини, публіци-

тичні статті й інші матеріали. У 1998 році в Болгарії було вже близько 100 Інтернет-провайдерів²⁹. За результатами перепису населення 2011 року 51,4% міського та 16,4% сільського населення мали доступ до Інтернету³⁰.

Перебіг трансформації болгарських ЗМІ

Після «оксамитової революції» та демонтажу комуністичного режиму в Болгарії відбулися кардинальні суспільно-політичні зміни. За висновками міжнародної правозахисної організації Freedom House, в 1991 році Болгарія набула статусу вільної країни та була включена до списку електоральних демократій. Проте посткомуністичний розвиток відбувався складно, нелінійно та суперечливо, що відбилося на ЗМІ. Це унаочнюють моніторинги Freedom House: «Freedom in the Word», «Nations in Transit», «Freedom of the Press»).

Характер і рейтинг політичного режиму Болгарії та болгарських ЗМІ за моніторингами Freedom House 1989 – 2016 рр.

Рік	Freedom in the World		Nations in Transit		Freedom of the Press	
	Статус країни	Рейтинг політичних прав і громадянських свобод	Політичний режим	Рейтинг незалежності ЗМІ	Статус ЗМІ	Рейтинг свободи ЗМІ
1989	NF	7,0	n/a	n/a	NF	n/a
1990	PF	3,5 (-3,5)	n/a	n/a	PF	n/a
1991	F	2,5 (-1,0)	n/a	n/a	PF	n/a
1992	F	2,5 (0)	n/a	n/a	PF	n/a
1993	F	2,0 (-0,5)	n/a	n/a	PF	43
1994	F	2,0 (0)	n/a	n/a	PF	39 (-4)
1995	F	2,0 (0)	n/a	n/a	PF	46 (+7)
1996	F	2,5 (+0,5)	n/a	n/a	PF	44 (-2)
1997	F	2,5 (0)	SCD	3,75	PF	36 (-8)
1998	F	2,5 (0)	SCD	3,50 (-0,25)	PF	39 (+3)
1999	F	2,5 (0)	SCD	3,50 (0)	PF	30 (-9)
2000	F	2,5 (0)	SCD	3,25 (-0,25)	PF	26 (-4)
2001	F	2,0 (-0,5)	SCD	3,25 (0)	PF	29 (+3)
2002	F	1,5 (-0,5)	SCD	3,50 (+0,25)	PF	30 (+1)
2003	F	1,5 (0)	SCD	3,50 (0)	PF	35 (+5)
2004	F	1,5 (0)	CD	3,50 (0)	PF	35 (0)
2005	F	1,5 (0)	CD	3,25 (-0,25)	PF	34 (-1)
2006	F	1,5 (0)	CD	3,50 (+0,25)	PF	34 (0)
2007	F	1,5 (0)	CD	3,50 (0)	PF	33 (-1)
2008	F	1,5 (0)	SCD	3,75 (+0,25)	PF	36 (+3)
2009	F	2,0 (+0,5)	SCD	3,75 (0)	PF	34 (-2)
2010	F	2,0 (0)	SCD	3,75 (0)	PF	35 (+1)
2011	F	2,0 (0)	SCD	3,75 (0)	PF	36 (+1)

2012	F	2,0 (0)	SCD	4,00 (+0,25)	PF	37 (+1)
2013	F	2,0 (0)	SCD	4,00 (0)	PF	39 (+2)
2014	F	2,0 (0)	SCD	4,00 (0)	PF	38 (-1)
2015	F	2,0 (0)	SCD	4,00 (0)	PF	40 (+2)
2016	F	2,0 (0)	SCD	4,25 (+0,25)	PF	42 (+2)

Джерело: www.freedomhouse.org

Примітки: 1) у 1989–1992 роках рейтинг болгарських ЗМІ за програмою Freedom of the Press не визначався; характер політичного режиму та рейтинг його демократичності за програмою Nations in Transit визначається з 1997 року; 2) NF – не вільні ЗМІ та не вільна країна; PF – частково вільні ЗМІ та частково вільна країна; F – вільні ЗМІ та вільна країна; SCD – напівконсолідована демократія; CD – консолідована демократія; n/a – в цей рік ця позиція не аналізувалася; 3) за програмами Freedom in the World та Nations Transit рейтинг країни визначається в межах від 1 до 7, де 1 – найкраща позиція, 7 – найгірша; за програмою Freedom of the Press рейтинг ЗМІ країни визначається в межах 0 – 100, де 0 – найкраща позиція, 100 – найгірша.

Як видно з таблиці, Болгарія за один рік (1990-й) здійснила перехід від статусу «невільної країни» до статусу «вільної країни», покращивши свій рейтинг політичних прав і громадянських свобод на 4,5 пункти (з 7,0 до 2,5). Але в наступні двадцять шість років посткомуністичного розвитку (1991–2016) цей рейтинг покращився тільки на 0,5 пункти (з 2,5 до 2,0). Політичний режим в Болгарії продовжує характеризуватися як напівконсолідована демократія, а рейтинг незалежності ЗМІ в період 1997–2016 погіршився на 0,5 пункти (з 3,75 до 4,25). З 1990 року ЗМІ Болгарії перебувають у «частково вільній» зоні, а рейтинг їх свободи в період 1993–2016 років покращився (за 100-бальною шкалою) тільки на 1 пункт (з 43 до 42).

Суспільно-політичний розвиток Болгарії та розвиток її ЗМІ в посткомуністичний період відбувалися складно та суперечливо. У 2002–2008 рр. рейтинг політичних прав і громадянських свобод поліпшувався до 1,5. У 2004–2007 рр. політичний режим Болгарії досягав рівня консолідованої демократії. Найкращий рейтинг незалежності ЗМІ (3,25) Болгарія мала в 2000, 2001 та 2005 роках. Найкращий показник свободи ЗМІ (26) був у 2000 році.

Складність та суперечливість суспільно-політичного розвитку Болгарії на початку посткомуністичного транзиту зумовила жорстка конфронтація між екскommуністичною БСП та радикально антикомуністичним СДС, які до 2001 року періодично змінювали одна одну біля керма урядової влади. Віра Бурдяк у своїй монографії, присвяченій трансформації Болгарії, вказує: «Кожна з цих сил вважала себе непогрішимим моральним полюсом, а в опонентові вбачала претензійного і некоректного супротивника»³¹. Ця конфронтація екстраполювалася й на ЗМІ. Серед болгарських газет провідні позиції посіли «Дума» – орган БСП (до 1990 року – орган ЦК БКП «Работническо дело») та «Демокрация», що відображала позицію СДС. Ці видання розгорнули між собою справжню ідеологічну війну. Їхні накладі на початку 1990-х років доходили до півмільйонної позначки та перевищували загальний наклад усіх інших центральних видань³². Таким чином, хоча болгарська преса позбавилася монополізму, але набула конфронтаційного характеру, що заважало громадянам одержувати всебічну та не заангажовану політичну інформацію.

Те ж стосувалося й радіо та телебачення. В ухвалених Народними зборами Законі про радіо та телебачення³³ і Законі про телекомунікації³⁴ були закладені такі принципи ліцензування й фінансування електронних ЗМІ та формування Національної ради з радіомовлення і телебачення, що забезпечували «повний контроль правлячої більшості над державним телебаченням та радіо»³⁵.

Певне покращання як демократичного розвитку Болгарії, так і діяльності болгарських ЗМІ на початку XXI століття пояснюється двома причинами.

По-перше, намаганням Болгарії інтегруватися до євроатлантичних та європейських структур. З-поміж провідних тем, з яких Болгарія почала перемовини про приєднання до Євросоюзу, були телекомунікації та ЗМІ³⁶. Не дивлячись на те, що між БСП та СДС йшла запекла боротьба, обидві провідні на той час політичні сили виступали за приєднання Болгарії до ЄС та НАТО.

По-друге, у 2001 році, після тривалого періоду чергування БСП та СДС, до влади приходять центристська ліберальна коаліція, де провідну роль відіграє новостворений «Національний рух Сімеон Другий», очолюваний колишнім царем Болгарії Сімеоном II Сакскобургготським, який стає прем'єр-міністром Болгарії (24 липня 2001 р. – 17 серпня 2005 р.). Перебування біля керма влади центристських сил сприяло пом'якшенню політичної конфронтації в болгарському суспільстві, консолідації демократичного режиму та позитивно відбилася на болгарських ЗМІ. Ця тенденція тривала ще кілька років за наступного коаліційного уряду, якій очолив соціаліст Сергій Станішев (17 серпня 2005 р. – 27 липня 2009 р.). Проте після парламентських виборів 2009 року політична конфронтація в Болгарії знову посилилася, що було спричинене низкою чинників.

По-перше, вступ Болгарії до Європейського Союзу в 2007 році не вивів країну з тяжкої трансформаційної економічної кризи, на що мали сподівання багато громадян. Навпаки, до старих причин, зумовлених ліквідацією РЕВ, додалися негативні фактори, що пов'язані з обмеженнями в межах ЄС на виробництво сільськогосподарської продукції, на чому, власне, завжди спеціалізувалася Болгарія, та світова економічна криза 2008 року, яка тяжко позначилася й на Болгарії. Розчарування в євроінтеграції негативно відбилася на тих політичних силах, котрі були рушійною силою цього процесу. Натомість у політичній системі дещо зміцнилися позиції антизахідних сил.

По-друге, після формування путінського неототалітарного режиму³⁷, Росія посилила свій вплив на Болгарію, розглядаючи її як один із сегментів проросійського православного світу. Це знайшло прояв як у підтримці радикально-націоналістичної партії «Атака», що з 2005 року має представництво в парламенті, й низки інших антизахідних болгарських організацій (як то «Русофіли Болгарії»), так і в активізації інформаційної діяльності в країні. У грудні 2016 року колишній президент Болгарії Росен Плевнелієв прямо звинуватив Росію, що вона фінансує антиєвропейські партії та засоби масової інформації в Болгарії³⁸.

Важливим чинником посилення російського впливу став проєкт транспортування газу до Південної та Центральної Європи «Південний потік», до якого в січні 2008 року приєдналася й Болгарія. Й хоча в липні 2009 року вона призупинила свою участь в проєкті³⁹, проте серед болгарських політичних діячів залишилося чимало його прихильників, що сприяє загостренню політичної конфронтації в суспільстві. Істотною проблемою, яка не меншою мірою сприяє розколу болгарського суспільства, є ставлення до російської агресії проти Грузії та України.

Посилення політичної конфронтації відбилася на ЗМІ. За моніторингом програми «Nations in Transit», показник незалежності ЗМІ в період 2009–2016 рр. погіршився на 0,5 пункти. За моніторингом програми «Freedom of the Press», показник свободи ЗМІ за цей період погіршився на 8 пунктів.

Основні недоліки болгарських ЗМІ

Аналіз наукової літератури з даної проблеми, публікацій в періодичних виданнях та результатів моніторингів болгарського медіа-простору дозволили авторам зробити висновок, що на сьогодні основними недоліками ЗМІ Болгарії є:

1. Відсутність прозорості їх власників⁴⁰. Відбувається купка медійних видань політичними, котрі до того ж є великими бізнесменами. Часто-густо це відбувається через підставних осіб. Так, за інформацією німецького журналіста Юргена Рота, болгарський бізнесмен, медіа-магнат та політик Делян Пеевські здійснює контроль над «Новою болгарською медіа-групою», офіційним власником якої є його мати Ірена Крестева. Загальний денний тираж шести газет, що входять до медіа-групи, становить 200 тис. примірників. До складу медіа-групи входять також 2 телеканали та багато Інтернет-видань⁴¹.

2. Редактори і журналісти зазвичай формують діяльність ЗМІ відповідно до політичних та економічних інтересів власників або великих рекламодавців. Вони продовжують стикатися з тиском та залякуванням, спрямованими на захист економічних, політичних а, інколи, й кримінальних інтересів. У січні 2015 року банківськими регуляторами були накладені штрафи на дві медіа-компанії через їх висвітлення корупційних справ під час фінансової кризи 2014 року⁴². Під переслідування за публікацію матеріалів кримінальних розслідувань підпали журналісти Дімітар Стоянов та Лілі Маринкова⁴³. Безкарність

за злочини проти свободи слова та інформації залишається нормою, що призводить до заохочення самоцензури. На думку колишнього голови Ради з електронних ЗМІ Георгі Лозанова, самоцензура притаманна усім болгарським ЗМІ⁴⁴.

3. Органи, що регулюють інформаційну діяльність, також піддаються тиску з боку уряду, політиків і, передусім, – великих корпорацій. Єлена Георгієва у цьому зв'язку зауважує, що медіасектор Болгарії в сучасних умовах характеризується домінуючою роллю бізнесу, а не законодавства⁴⁵. З іншого боку, за свідченням доцента факультету журналістики та масових комунікацій Софійського університету імені Святого Климента Охридського Орліна Спасова, законодавство про ЗМІ в Болгарії часто стає жертвою численних поправок, частина з яких спричиняється відкритим лобіюванням⁴⁶.

4. Чимало ЗМІ відкрито пов'язані з політичними партіями, що заважає об'єктивності у висвітленні інформації. Особливо це відчувається під час виборчих кампаній. Серед них є такі, що перебувають під впливом право- націоналістичних сил й сприяють розпалюванню ненависті до представників меншин та біженців, а контролюючі органи є неефективними щодо запобігання цьому⁴⁷.

5. Гостра конфронтація між політичними силами істотно гальмує процес вдосконалення медійного законодавства, бо кожна з них бажає ухвалення таких поправок, які б були вигідні їй.

За даними міжнародної недержавної правозахисної організації «Репортери без кордонів», що спеціалізується на захисті свободи слова, в 2016 році у Всесвітньому індексі свободи преси (охоплює 180 країн) Болгарія посіла 113 місце. За свободою ЗМІ країна перебуває на останньому місці серед усіх членів ЄС та посткомуністичних демократій⁴⁸.

Намагаючись знайти головну причину цих недоліків, відомий журналіст і науковець у галузі соціальних комунікацій Любомир Стойков зауважує: «Спадщина тоталітарної моделі медійної політики Болгарії виявилася важкою й до теперішнього часу позначається на масово-комунікаційній ситуації в країні. Це спадок є однією з основних причин того, як повільно, важко і з безліччю потрясінь створювалася ефективна система регулювання і саморегулювання ЗМІ, встановлювалися правила і норми, які могли б гарантувати нормальне функціонування інформаційного суспільства в умовах справжньої демократії, ринкової економіки та конкуренції»⁴⁹. Проте лише спадщиною тоталітарного минулого навряд чи можна пояснити тенденції розвитку болгарських ЗМІ у посткомуністичний період. Істотний вплив на цей процес справили також тяжке економічне становище країни, гостра конфронтація між політичними силами (спочатку «лівими» та «правими», а потім прозахідними та проросійськими), зовнішні впливи.

Висновки

Розвиток ЗМІ в процесі посткомуністичної трансформації Болгарії відбувається складно, нелінійно, суперечливо. З одного боку, болгарські ЗМІ звільнилися від жорсткого ідеологічного контролю. Вони стали вільними від явного державного втручання. Більшість ЗМІ було приватизовано. Конституція та медійне законодавство захищають свободу слова, преси та інформації. Але, з іншого боку, приватизація ЗМІ відбулася не прозоро, власниками багатьох з них стали великі бізнесмени та політики, які використовують цей інструмент впливу на громадську думку в свої корисних цілях. Внаслідок того, що редактори та журналісти стикаються з погрозами та нападками у перебігу своєї роботи, у болгарських ЗМІ посилюється тенденція самоцензури.

Подальший розвиток болгарського медійного простору залежатиме від того, які політичні сили будуть домінувати у політичній системі країни, чи збереже уряд стратегію розвитку в межах об'єднаної Європи, наскільки ЄС у своїй економічній політиці буде враховувати труднощі та проблеми цієї балканської країни.

¹ Див. детально: *Романюк О. І.* Від тоталітаризму до демократії та національної державності: системний аналіз посткомуністичних трансформацій: монографія. Харків: ХДАК, 2011. С. 83–84.

² *Коваленко І. П.* Журналістика як соціальний інститут // Вісник Харківської державної академії культури: зб. наук. праць. Харків: ХДАК, 2016. Вип. 49. С. 149–162.

³ *Знеполски И.* Новата преса и преходът: Трудното конституиране на четвъртата власт. София: Дружество „Гражданин“, 1997. 192 с.

⁴ *Георгиева Е. С.* Трансформация медиа Болгарии в условиях европейской интеграции. Автореф. ... канд. полит. наук: 10.01.10 – журналистика; СПб гос. ун-т. СПб., 2011. 22 с.; *Георгиева Е. С.* Трансформация системы массмедиа Болгарии в условиях европейской интеграции // Вестник Санкт-Петербургского университета. Серия: филология, востоковедение, журналистика. 2011. № 1. С. 222–229.

⁵ *Борисова Н.* Упадок свободы СМИ в Болгарии // Global Voices. URL: <https://ru.globalvoices.org/2015/02/04/34388/> (дата звернення: 10.09.2016).

⁶ *Огнянова Н.* Реформа на медийното законодателство от гледна точка на процеса на присъединяване на България към ЕС // Юридически свят. 2004. № 1. С. 135–156.

⁷ *Стойков Л.* Из истории средств массовой информации Болгарии // Relga: научно-культурологический журнал. 2008. № 17 (180). URL: <http://www.relga.ru/Environ/WebObjects/tgu-www.woa/wa/Main?textid=2283&level1=main&level2=articles> (дата звернення: 06.02.2017).

⁸ *Цанкова С.* Болгарский газетный рынок: тенденции и перспективы // Relga. 2010. № 4 (202). URL: <http://www.relga.ru/Environ/WebObjects/tgu-www.woa/wa/Main?textid=2586&level1=main&level2=articles> (дата звернення: 15.08.2017).

⁹ *Рот Ю.* Болгарската медийна мощ – и немощта на демокрацията. URL: <http://www.dw.com/bg/българската-медийна-мощ-и-немощта-на-демокрацията/a-17244098> (дата звернення: 20.02.2017).

¹⁰ *Матвиенко В. В.* Трансформация медийного ландшафта Болгарии в XXI веке // Научный аспект. Серия: гуманитарные науки. 2014. № 4. URL: <http://na-journal.ru/4-2014-gumanitarnye-nauki/494-transformacija-medijnogo-landshafta-bolgarii-v-xxi-veke> (дата звернення: 19.08.2017).

¹¹ *Милова М. И.* На шляху до парламентської демократії: болгарський варіант: монографія. Одеса: Астропринт, 2005. С. 9.

¹² Хоча більшість істориків хронологічними рамками тоталітарного режиму в Болгарії традиційно вважають 1944–1989 або 1947/1948–1989 рр., автори статті дотримуються думки, що комуністичний режим у Болгарії остаточно склався в 1946 році, коли було ліквідовано монархію й проголошено «народну республіку» та на зміну коаліційному уряду Кімона Георгієва (комуністи мали тільки чотири посади з п'ятнадцяти) прийшов уряд Георгія Димитрова, в якому комуністи одержали повний контроль над урядовою владою (десять посад з дев'ятнадцяти, включаючи посаду голови Ради Міністрів). Остаточним кінцем комуністичного режиму в Болгарії автори вважають 1990 рік, що пов'язують з переходом БКП на соціал-демократичні позиції та рішеннями VII Великих народних зборів.

¹³ *Георгиева Е. С.* Трансформация медиа Болгарии в условиях европейской интеграции. С. 13.

¹⁴ *Дееничина М.* Между фанфарите и заклинания. Тоталитарный модел на българската журналистика 1956–1989 година. София: Университетско издателство „Св. Климент Охридски“, 2008. С. 250.

¹⁵ Болгарія // Гісем О. І. Всесвітня історія. URL: <http://ukrmap.su/uk-wh11/1315.html> (дата звернення: 15.08.2017).

¹⁶ *Фолі М.* Проблеми реформування медіаосвіти в країнах Східної та Південно-Східної Європи. URL: <http://journalib.univ.kiev.ua/index.php?act=article&article=1899> (дата звернення: 10.09.2016).

¹⁷ *Валева Е. Л., Зудинов Ю. Ф.* Болгарский вариант «нежной революции» // Революции 1989 года в странах Центральной (Восточной) Европы: взгляд через десятилетие. М.: Наука, 2001. С. 183–184.

¹⁸ Конституция на Република България. В сила от 13.07.1991 г. URL: <http://www.mrrb.government.bg/konstituciya-na-republika-bulgariya/> (дата звернення: 07.08.2017).

¹⁹ *Знеполски И.* Новата преса и преходът: Трудното конституиране на четвъртата власт. София: Дружество „Гражданин“, 1997. С. 5.

²⁰ *Цанкова С.* Болгарский газетный рынок: тенденции и перспективы // Relga. 2010. № 4 (202). URL: <http://www.relga.ru/Environ/WebObjects/tgu-www.woa/wa/Main?textid=2586&level1=main&level2=articles> (дата звернення: 15.08.2017).

²¹ Див.: *Матвиенко В. В.* Трансформация медийного ландшафта Болгарии в XXI веке // Научный аспект. Серия: «гуманитарные науки. 2014. № 4. URL: <http://na-journal.ru/4-2014-gumanitarnye-nauki/494-transformacija-medijnogo-landshafta-bolgarii-v-xxi-veke> (дата звернення: 19.08.2017); Болгарские СМИ. URL: <http://bulgarian.name/kyltyra-i-iskysstvo-bolgarii/kyltyra-i-iskysstvo-bolgarii/bolgarskie-smi.html> (дата звернення: 10.02.2017); Средства массовой информации в Болгарии. URL: <http://g-3.ru/sredstva-massovoj-informacii-v-bolgarii/> (дата звернення: 10.02.2017).

²² Там само.

²³ *Калинкин В. А.* Германский медиакапитал на рынке СМИ Республики Болгарии // Массмедиа зарубежных стран. 2005. № 1. URL: <http://www.mediascope.ru/en/германский-медиакапитал-на-рынке-сми-республики-болгарии> (дата звернення: 08.08.2017).

²⁴ „Шпигел“: На Балканите недоволстват от активността на ВАЦ. URL: <https://www.vesti.bg/novini/shpigel-na-balkanite-nedovolstvat-ot-aktivnostta-na-vac-378588> (дата звернення: 08.08.2017).

²⁵ Монополизм – опасная тенденция для независимости СМИ. URL: <http://probolgariyu.mirtesen.ru/blog?rnd=71583878&page=90> (дата звернення: 15.08.2017).

²⁶ *Калинкин В. А.* Германский медиакапитал на рынке СМИ Республики Болгарии // Массмедиа зарубежных стран. 2005. № 1. URL: <http://www.mediascope.ru/en/германский-медиакапитал-на-рынке-сми-республики-болгарии> (дата звернення: 08.08.2017).

²⁷ Після розпаду соціалістичної, а потім і Союзної Республіки Югославія ТАНЮГ залишався державним інформаційним агентством Сербії до 31 жовтня 2015 р., коли його було ліквідовано: *Tanjug se gasi, zaposlenima samo otpremnine*. URL: http://www.b92.net/info/vesti/index.php?yyyy=2015&mm=11&dd=03&nav_category=12&nav_id=1058962 (дата звернення: 08.08.2017).

²⁸ Болгария: СМИ // СМИ и ИТ за рубежом / Совет по внешней политике Комитета Госдумы по международным делам с участием МИД РФ, журнала «Коримф» Минэконом развития РФ. URL: www.polpred.com/download/user/pdf/otr/58_1.pdf (дата звернення: 10.02.2017).

²⁹ История на Интернета в България. URL: <http://www.veni.com/internethistory.html> (дата звернення: 17.02.2017).

³⁰ Преброяване 2011 (окончателни данни) / Национален статистически институт Република България. URL: <http://www.nsi.bg/sites/default/files/files/pressreleases/Census2011final.pdf> (дата звернення: 17.02.2017).

³¹ *Бурдяк В. І.* Република Болгарія на зламі епох: політична трансформація суспільства: монографія. Чернівці: Рута, 2004. С. 8.

³² Болгарские СМИ. URL: <http://bulgarian.name/kyltyra-i-iskysstvo-bolgarii/kyltyra-i-iskysstvo-bolgarii/bolgarskie-smi.html> (дата звернення: 10.02.2017).

³³ Закон за радиото и телевизията. URL: http://crc.bg/files/_bg/ZAKON_za_radioto_i_televizija_150310.pdf (дата звернення: 16.02.2017).

³⁴ Закон за далекосъобщенията. URL: http://crc.bg/files/_bg/ZAKON_ZA_DALEKOSOBSHENIYA.htm (дата звернення: 16.02.2017).

³⁵ Болгарские СМИ. URL: <http://bulgarian.name/kyltyra-i-iskysstvo-bolgarii/kyltyra-i-iskysstvo-bolgarii/bolgarskie-smi.html> (дата звернення: 10.02.2017).

³⁶ Средства массовой информации Болгарии. URL: <http://g-3.ru/sredstva-massovoj-informacii-v-bolgarii/> (дата звернення: 10.02.2017).

³⁷ *Романюк О. І.* Про характер сучасного політичного режиму Росії // Вісник Національного університету «Юридична академія України ім. Ярослава Мудрого»: серія філософія, філософія права, політологія, соціологія. 2014. № 4. С. 152–159.

³⁸ Россия пытается ослабить ЕС изнутри – Плевнелиев. URL: <http://www.segodnya.ua/world/rossiya-pytaetsya-oslabit-es-iznutri-plevneliev--783390.html> (дата звернення: 19.08.2017).

³⁹ Болгария закрывает «Южный поток». URL: http://sd.net.ua/2009/07/13/bolgarija_zakryvaet_juzhnyj_potok.html (дата звернення: 19.08.2017).

⁴⁰ *Цекон Н.* „Икономист“: Медийният плурализъм в България е тежко повреден. URL: <http://www.mediapool.bg/ikonomist-mediyniyat-pluralizam-v-bulgaria-e-tezhko-povreden-news205629.html> (дата звернення: 10.02.2017).

⁴¹ *Рот Ю.* Българската медийна мощ – и немощта на демокрацията. URL: <http://www.dw.com/bg/българската-медийна-мощ-и-немощта-на-демокрацията/a-17244098> (дата звернення: 20.02.2017).

⁴² Bulgaria / Freedom of the Press 2016. URL: <https://freedomhouse.org/report/freedom-press/2016/bulgaria> (дата звернення: 10.02.2017).

⁴³ Bulgarian reporter threatened over high-level corruption coverage. URL: <https://rsf.org/en/news/bulgarian-reporter-threatened-over-high-level-corruption-coverage> (дата звернення: 17.02.2017).

⁴⁴ Голямото медийно затьване. URL: <http://www.dw.com/bg/голямото-медийно-затьване/a-18743002> (дата звернення: 13.09.2016).

⁴⁵ *Георгиева Е. С.* Трансформация системи мас-медиа Болгарии в условиях европейской интеграции. С. 222.

⁴⁶ *Спасов О.* Негативните практики са норма на действие в много медии. URL: <http://kultura.bg/web-медийната-среда-в-българия/> (дата звернення: 19.08.2017).

⁴⁷ 2016 World Press Freedom Index / Reporters without borders. URL: <https://rsf.org/en/ranking> (дата звернення: 18.02.2017).

⁴⁸ Там само.

⁴⁹ *Стойков Л.* Из истории средств массовой информации Болгарии // *Relga*: научно-культурологический журнал. 2008. № 17 (180). URL: <http://www.relga.ru/Environ/WebObjects/tgu-www.woa/wa/Main?textid=2283&level1=main&level2=articles> (дата звернення: 06.02.2017).

1917 РІК В ІСТОРІЇ ЦЕНТРАЛЬНО-СХІДНОЇ ЄВРОПИ (ДО 100-РІЧЧЯ ЦЕНТРАЛЬНОЇ РАДИ)

УДК 329.73(=161.2)(470+571)«1917»

НАПЕРЕДОДНІ: ОРГАНІЗАЦІЙНИЙ СТАН УКРАЇНСЬКОГО РУХУ В РОСІЙСЬКІЙ ІМПЕРІЇ НА ПОЧАТКУ 1917 РОКУ

С. О. Наумов

Наумов С. О. Напередодні: організаційний стан українського руху в Російській імперії на початку 1917 року. У статті аналізується організаційний стан українського політичного руху (національних партій та молодіжних об'єднань) в Російській імперії напередодні Лютневої революції 1917 р. Досліджуються питання про рівень активності та взаємодії центральних і місцевих структур, а також міжпартійні відносини та роль окремих організаційних складових національного руху.

Ключові слова: 1917 рік; український національний рух; УСДРП; УПСР; ТУП; УНП; Юнацька спілка.

Наумов С. А. Накануне: организационное состояние украинского движения в Российской империи в начале 1917 года. В статье анализируется организационное состояние украинского политического движения (национальных партий и молодежных объединений) в Российской империи накануне Февральской революции 1917 г. Исследуются вопросы об уровне активности и взаимодействия центральных и местных структур, а также межпартийные отношения и роль отдельных составляющих национального движения.

Ключевые слова: 1917 год; украинское национальное движение; УСДРП; УПСР; ТУП; УНП; Юношеский союз («Юнацька спілка»).

Naumov S. O. The Day before: the Organizational Condition of the Ukrainian Movement in the Russian Empire at the beginning of 1917. The article analyzes the organizational status of the Ukrainian political movement (including national parties and youth associations) in the Russian Empire on the eve of the February Revolution of 1917. The issues of the level of activity and the interaction of central and local structures, as well as inter-party relations and the role of certain organizational components of the national movement are also investigated.

Keywords: 1917; Ukrainian national movement; USDLP; UPSR; TUP; UNP; Youth Union.

Від з'ясування питання про стан українського руху напередодні революції 1917 р. безпосередньо залежить розуміння його масштабності й впливовості, ідеологічних орієнтирів, поведінки в революційну добу, долі боротьби національних проєктів та ін. Інакше кажучи, це може бути матеріал для класичного гріха істориків – пророцтва, зверненого в минуле. Тим часом нинішнім дослідникам воно, схоже, видається або настільки очевидним і зрозумілим, що не потребує спеціального вивчення, або ж, навпаки, надто складним і безперспективним для з'ясування. Хіба що цим можна пояснити відсутність серйозних спроб його наукової розробки як на концептуальному, так і на емпіричному рівні. В сучасних монографіях, присвячених історії українських політичних партій Наддніпрянщини, дане питання здебільшого обходиться – шляхом (найчастіше) перенесення акцентів на революційну добу 1917–1921 рр.¹ або ж, навпаки, обмеженням хронологічних рамок досліджень періодом до Першої світової війни². Поодинокі і фрагментарні спеціальні статті, переважно молодих дослідників³, неспроможні істотно змінити ситуацію.

Характеризуючи стан українського руху напередодні Лютневої революції, доцільно зосередитися на його політичній складовій, оскільки діяльність національно-культурних об'єднань у роки Першої світової війни, за рідкісним винятком, була унеможливлена антиукраїнською політикою імперської влади. Для розуміння організаційного стану українського політичного руху важливо враховувати його динаміку протягом міжреволюційного десятиліття (1907 – лютий 1917 рр.). Поміж іншим, це дає можливість не лише виявити інформацію про діючі осередки, а й певною мірою скласти уявлення про потенційні, ла-

тентні, законсервовані структури. Не підлягає сумніву, що міжреволюційне десятиліття було для українського руху періодом боротьби за виживання. Проте її результати виявились не однаковими для окремих партійних складових.

Найбільш популярна і численна серед українських партій до 1907 р. включно Українська соціал-демократична партія (УСДРП, до грудня 1905 р. мала назву Революційна українська партія) в подальшому поступово, але неухильно втрачала своє лідерство. Загальна тенденція її організаційного розвитку, причому на всіх хронологічних відрізках міжреволюційного періоду, була низхідною. Тогочасне партійне керівництво було одно-стайне в тому, що партія, як ціле, припинила своє існування вже у другій половині 1907 р.⁴

Боротьба за збереження чи відновлення партії в 1909–1910 рр. дещо пригальмувала руйнівні процеси, проте не досягла бажаного результату. Ослаблення керівних органів УСДРП (ЦК і Закордонної групи), їхня відірваність від місцевих організацій, тривала боротьба за лідерство в партії між ними, а також між визначними партійними діячами (М. Поршем, А. Жуком, В. Винниченком, Л. Юркевичем), яка переливалась у гострі дискусії щодо ідеологічної трансформації і тактичних змін, фактично паралізували вплив партійного центру на периферію. Крім того, до Першої світової війни було зруйновано організаційну структуру не тільки на загальнопартійному рівні, а й усіх місцевих осередків. З іншого боку, припинивши існування як партія, УСДРП протягом усього десятиліття зберігала свою присутність на місцях. Рівень і характер цієї присутності змінювались: у другій половині 1907 р. це була активна діяльність більшості організацій, у 1908–1911 рр. головним чином велася боротьба за виживання і збереження партійних структур, а в останні роки мали місце лише епізодичні прояви існування окремих партійних груп.

За нашими даними, з 15 активних організацій УСДРП лівобережних губерній (Полтавської, Харківської і Чернігівської), які разом з Київською утворювали територіальне ядро українського руху в Російській імперії, протягом 1911–1914 рр. (до Першої світової війни) заявляли про себе (і то час від часу або взагалі одноразово) 8, у тому числі в 1911 р. – 7, 1912 р. – 3, 1913 р. – 2, 1914 р. – жодна⁵. Низькі показники та регресивна динаміка переконливо засвідчують, що партійні структури перебували у стані колапсу.

Свого часу нами на основі зібраних даних про стан лівобережних осередків УСДРП було визначено 4 рівні їхнього організаційного стану⁶. Рівень 4 (найвищий) організаційного життя – це фаза повної (всесбічної) активності. В ідеальному варіанті це означає, що існує повноцінна структурована організація, яка очолюється власним комітетом і регулярно веде «зовнішню» роботу (у суспільстві). Рівень 3 можна назвати «внутрішньопартійною» фазою, за якої організація зберігає повноцінну структуру, взаємодіє з іншими партійними осередками, але не веде роботи серед населення. Рівень 2 – це фаза «внутрішньоорганізаційна», коли організація функціонує, не виходячи за власні межі, зв'язки з іншими партійними осередками не фіксуються. Рівень 1 можна визначити як «латентний» або «пасивний»: у джерелах фігурують повідомлення про наявність членів організації чи якісь її елементи, проте відсутні дані про будь-які прояви активності. Нуль означає відсутність інформації про організацію.

Загальний організаційний рівень УСДРП на Лівобережжі упродовж міжреволюційного десятиліття відображає графік, побудований за пересічними щорічними показниками.

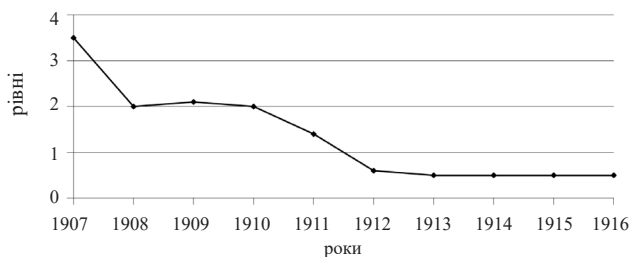

Організаційний рівень структур УСДРП на Лівобережжі (друга половина 1907 – початок 1917 рр.)

На основі цих даних можна виділити три підперіоди організаційного існування структур УСДРП на Лівобережжі: друга половина 1907 р. – активна діяльність більшості організацій (індекс 3,5 – між рівнями 3 і 4); 1908–1910 рр. – боротьба за виживання і збереження організаційних структур (рівень 2); 1911 р., як перехідний, і 1912–1916 рр. – відсутність, за рідкісними винятками, проявів партійного життя (індекс 0,5 – між нульовим і першим рівнями). У 1916 р. з 15 відомих організацій у 8 рівень організаційного життя дорівнював нулю, у 6 – одиниці і лише одна (Харківська) мала рівень 2.

За словами *О. Висоцького, до початку 1917 р. «дотягли» тільки Харківська організація – «остання з діючих в Україні» (але й вона була розгромлена за лічені дні до падіння царату, в лютому), а також Петербурзька – єдина, що проіснувала до Лютневої революції*⁷. Проте й ці скромні параметри потребують уточнення. Харківський осередок (фактично група) відродився влітку 1915 р. за сприяння члена Бюро ЦК УСДРП В. Винниченка й діяв лише близько півроку⁸. Його чисельність становила 10–15 чол. Постійних зв'язків з пролетаріатом група не мала: за словами Я. Довбищенка, «вплив української соціал-демократичної організації серед харківського робітництва ... рівнявся майже нулю»⁹. Результативною була діяльність серед студентства, де функціонувала «українська соціал-демократична фракція». У ніч на 22 січня 1916 р. в Харкові була проведена жандармська «ліквідація» так званої «Української революційної організації», в ході якої під арешт потрапили й Я. Довбищенко та Ю. Тищенко – лідери групи УСДРП, які згодом були вислані в адміністративному порядку до Сибіру¹⁰. Після цього Харківська організація УСДРП припинила існування. Щоправда, жандармські джерела містять інформацію про існування і діяльність окремих осіб і груп, пов'язаних з партією. У Харкові, зокрема, вони фіксували «студентську фракцію» УСДРП. За агентурними даними, на початку 1917 р. до її складу входили Г. Хоперська, С. Холявин, О. Безпаленко, М. Івахненко, О. Ісакова, З. Сало, Т. Олесіюк, Є. Монченко¹¹. Остання 11 лютого 1917 р. потрапила до в'язниці разом з групою української патріотичної молоді без виразної партійної належності¹². Схоже, саме ці події О. Висоцький трактує (на наш погляд, безпідставно) як розгром місцевої організації УСДРП.

УСДРП – єдина з українських партій, яка піддається хоча б мінімальному кількісному аналізу. Цілковита відсутність даних про чисельність і структуру інших партій уже сама по собі свідчить про їхню організаційну слабкість, тож мова може йти лише про загальні тенденції їхнього розвитку.

Динаміка іншої ліворадикальної української партії – соціалістів-революціонерів (УПСР), створеної чи, точніше, проголошеної в 1907 р., упродовж наступного десятиліття виглядає інакше, порівняно з УСДРП. Друга половина 1907 р. була позначена розгромом партійного центру й еміграцією лідерів, арештами активістів. Партія, як ціле, припинила своє існування, а її організації і гуртки розвалились або перейшли у глибоке підпілля.

З 1911 р. почалося поживлення партійного життя, що супроводжувалося частковим відродженням організаційної структури на місцях, і до початку світової війни в розвитку партії мала місце виразна висхідна тенденція. На користь цього, на нашу думку, дещо несподівано спрацювали молодість і маловідомість УПСР, через що вона не була в той період об'єктом пильної уваги правоохоронних органів. В цьому, між іншим, істотна відмінність становища УПСР від російських есерів, які трактувалися (й відповідно переслідувалися) владою як одна з найвпливовіших і найрадикальніших революційних сил. УПСР, заснована на вже після поразки революції, не спромоглася тоді створити ефективну організаційну структуру, налагодити роботу серед населення, організувати якісь помітні акції від свого імені тощо. Жандармські архіви практично не містять агентурних розробок і дізнань щодо місцевих організацій партії.

Важливим позитивним чинником організаційного відродження/ становлення УПСР була наявність ефективного і злагоджено (на відміну від УСДРП) діючих центрів – очолюваної М. Залізником емігрантської Головної Ради УПСР з продуктивною видавничою базою і Київського комітету, який фактично виконував функції партійного центру на території Росії. В літературі й джерелах містяться відомості про відродження чи виникнення протягом 1911–1913 рр. до десятка організацій і груп партії¹³. Один з її лідерів, очільник Київського комітету М. Ковалевський, заявляв пізніше, що українські есери перед війною «мали вже значні і сильні організації майже по всіх містах України»¹⁴. Втім, «партійність»

цих утворень здебільшого умовна, оскільки не відомо, наскільки вони були ідеологічно й організаційно інтегровані в партійний організм, чи були пов'язані з Головною Радою або київським центром тощо. Як і в роки революції, існувала не партія, а українсько-есерівська течія, належність до якої була швидше не організаційною, а ідейно-емоційною, ґрунтувалася на прихильності до гасел, пропонованих партією, та бажанні приєднатися до неї.

Початок Першої світової війни загальмував процес становлення УПСР. Активізація партії, радикальні гасла, зв'язок із закордонним центром і Союзом визволення України – все це зробило її важливим об'єктом боротьби влади з «мазепинством». Умови діяльності значно погіршилися, тож, очевидно, слабкі периферійні групи мусили її згорнути. Натомість осередки, які мали більші кадрові можливості, залишалися доволі помітними. Продовжувалися й заходи, спрямовані на створення цілісного партійного організму, посилення ролі УПСР у визвольному русі. До творення структурованої організаційної мережі справа не дійшла – подібне завдання навіть не ставилось, проте робити на цій основі висновки, що на початок 1917 р. УПСР «швидше була схожа на рух, до того ж **такий, що сходить на той час нанівець**»¹⁵ (підкреслення наше – С. Н.), було б невинувато. Джерела засвідчують організаційну присутність і активність українських есерів на місцях до останніх днів самодержавства.

Ситуація впродовж міжреволюційного періоду в Товаристві українських поступовців (ТУП), створеному в 1908 р. на основі Української радикально-демократичної партії, не може бути оцінена однозначно. Хоча його члени, як представники поміркованої течії українства, в основній своїй масі й не зазнали арештів, ув'язнень і заслань, адміністративний тиск на них та репресивні заходи щодо національних культурно-просвітницьких установ не тільки урізали поле практичної діяльності тупівців, а й справляли загальне гнітюче враження, провокували деморалізацію, зневіру, апатію. Все це негативно позначилось на функціонуванні осередків Товариства, активності його членів. Разом з тим вдалий спосіб ідейно-організаційної трансформації дозволив українським лібералам піти по суті єдино можливим для них шляхом організованого відступу, зберегти людей і продовжити справу. І хоча громади ТУП в організаційному відношенні виглядають аморфними, а їхня діяльність – малопомітною, на практиці ця форма українського руху зберегла від руйнування його, здавалося б, найбільш незахищену центристську течію, більше того, забезпечила їй провідне становище і виявилася чи не найбільш відповідною умовам суспільно-політичної реакції.

Значною мірою це пов'язано з так званим «широким» характером ТУП. Мається на увазі не так той загальновідомий факт, що членами Товариства були представники різних партій, як своєрідний спосіб його функціонування. Без усвідомлення цієї обставини неможливо зрозуміти, як нечисленне об'єднання «м'якотілої» ліберальної інтелігенції, недосвідченої у справах конспірації і далекої від популяристських радикальних (як у соціальному, так і в національному плані) гасел, змогло не лише зберегтися, а й повернути собі лідерство в національному русі. Громади ТУП утворювали верхній – політичний і конспіративний – рівень комплексу, який можна назвати національно-демократичною або ліберальною течією в українському русі. Пониження організаційного рівня і «широкий» характер існування Товариства викликали до життя своєрідне явище, яке можна було б окреслити поняттям «протогромади» ТУП. Маються на увазі групи українських активістів (відповідна діяльність яких надійно підтверджена джерелами), що, можливо, формально не належали до Товариства (встановити чи спростувати це неможливо), але щонайменше були пов'язані з ним, діяли цілком у його дусі. Легальною формою їхнього існування за певних умов і до певного часу (в різних місцевостях по-різному) були національно-культурні об'єднання («Просвіти», українські клуби тощо). Здебільшого саме ці групи склали периферію Товариства, репрезентували його у далеких від центрів політичного життя повітах, забезпечували там упродовж міжреволюційного десятиліття тяглицтво українського руху, а з вибухом революції 1917 р. буквально за кілька днів трансформувались у повноцінні організації ТУП. Лише з урахуванням їх можуть бути сприйняті відомі дані про кількість громад ТУП – близько 60¹⁶.

Крім того, ТУП було пов'язане з громадськими установами й окремими людьми, які здебільшого не підозрювали про існування не лише такого зв'язку, а й самого Товариства. Ця комунікація здійснювалася, з одного боку, через членів ТУП, на яких покладалися від-

повідні функції, а з іншого – через далеких від «політики» симпатиків, які більш чи менш активно й регулярно виявляли підтримку українським акціям. Зокрема, саме в ті роки і головним чином зусиллями ТУП стала помітною робота представників українства в кооперативних об'єднаннях, органах місцевого самоврядування, використанні можливостей яких утворювало своєрідний «третій ешелон» (після політичних і культурно-просвітницьких осередків) національного руху.

Ще одним важливим елементом функціонування Товариства була взаємодія з політичними партіями – українськими і російськими (головним чином з кадетами). Саме така розгалужена система зв'язків, впливу і взаємодії давала можливість порівняно невеликій, організаційно слабкій і позбавленій власних політичних важелів організації реалізовувати свої плани, зберігати вплив на суспільне життя. З іншого боку, тільки в цьому контексті можна говорити про керівну роль ТУП в українському русі. Поступовці дійсно вели за собою значну кількість національно-культурних об'єднань, партійних і позапартійних патріотів, але немає доказів, що вони поширювали свій вплив і на політичні партії – чи на всеукраїнському, чи на місцевому рівні.

Сформовані раніше зв'язки УДРП і «широкий» характер ТУП дали можливість створити своєрідну, а головне – досить розгалужену і тривку систему організаційних структур, зв'язків і впливів. Її ядром були громади ТУП, а комунікативні функції між ними й населенням виконували «протогромади» та підконтрольні Товариству громадські інституції; використовувалися з цією метою і можливості органів місцевого самоврядування (завдяки особистому представництву і впливам ТУП). Ця, на перший погляд, рихла, неієрархізована система з розмитими організаційними контурами на практиці виявила свою життєвість, здатність функціонувати в умовах жорсткого переслідування українства.

Вплив суспільно-політичної реакції на УНП дослідники визначають з відмінностями в нюансах, але сходяться у головному – партія не витримала цього випробування¹⁷. Вона фактично припинила існування як політична організація, втративши свої осередки й безпосередній зв'язок із суспільством. Як наслідок, вона опинилась у гіршому становищі, ніж дрібні українські організації кінця XIX – початку XX ст. на кшталт групи І. Стешенка, котрі принаймні видавали літературу під своєю «фірмою». Причина такого стану лежить на поверхні, і це не владні репресії, а слабкість самої партії. Вона й у кращі роки не мала серйозної організаційної мережі, сталого зв'язку з масами, підконтрольних легальних структур, на які б могла опертися в період кризи. З іншого боку, УНП не була здатна на ефективну діяльність у глибокому підпіллі, не маючи для цього необхідних конспіративних осередків, кадрів, досвіду тощо.

За деякими даними, ще в роки Першої російської революції чи невдовзі після неї в партії стався розкол, причому за її межами опинився й М. Міхновський. Проте підтвердити чи спростувати факт розколу неможливо – так само, як і з'ясувати, у разі його визнання, хто залишився у партії, хто пішов за М. Міхновським, якими були відносини між ними та статус цих уламків. З іншого боку, незаперечним є той факт, що спільна ідейна платформа зберігалась, радикально відрізняючи діячів УНП (як чинних, так і формально колишніх) від представників інших течій українського руху. Тому тут ідеться про УНП як цілісність – якщо не організаційну, то принаймні ідейну (хоча ще раз підкреслимо, що розкол партії вважаємо не фактом, а можливістю).

Протягом міжреволюційного періоду час від часу (з великими перервами) був помітний лише основний партійний осередок – у Харкові. При цьому про його функціонування даних теж майже не збереглося, а щодо параметрів організації та її внутрішнього життя вони зовсім відсутні. З цієї причини важко сказати, що вона собою являла, а сам факт існування виводиться з присутності групи членів УНП у Харкові та кількох акцій, характерних саме для цієї партії.

Керівництво партії, і раніше не надто схильне до копійної роботи в галузі партійного будівництва, тривалий час не вживало серйозних заходів щодо відновлення мережі осередків та організаційної єдності УНП. Лише загострення національних проблем напередодні Першої світової війни, посилення суспільної уваги до них, деяке пожвавлення українського руху спонукали партійних лідерів до певних дій. Найбільш значущим серед них було видання харківського тижневика «Сніп» упродовж 1912 р. В наступному році з'явився «Універсал», у якому згадувалися нібито проведений з'їзд і Центральний комітет

партії. Проте інших підтверджень цьому немає, і робити на основі одного документа, що не піддається верифікації, ширші висновки щодо пожвавлення партійного життя було б не виправдано.

Під час Першої світової війни на становищі УНП болісно позначився суб'єктивний або навіть персональний чинник, який набув такого значення тільки завдяки її кризовому стану. Мається на увазі те, що Харків з різних причин залишила група провідних діячів партії, серед них М. Міхновський, М. Біленький, Є. Любарський-Письменний. Ослаблена й обезголовлена Харківська організація, як і партія в цілому, після цього не фігурують у джерелах як суб'єкти політичного життя, згадуються тільки у зв'язку з їхніми (чи приписуваними їм) ідеями.

Загальну чисельність українських партійних структур напередодні 1917 р. встановити неможливо з багатьох причин. Невідома вона була й тогочасним партійним лідерам. Щоправда, в мемуарах подекуди можна зустріти певні цифри з цього приводу. Так, один з лідерів ТУП Є. Чикаленко відзначав у своєму щоденнику влітку 1918 р.: «...Перед революцією свідомих українців в Російській Україні ми налічували не більше двох-трьох тисяч...»¹⁸. Проте спосіб цього «підрахунку» не відомий: істотне розходження (дві-три тисячі) вказує на дуже приблизний, оціночний характер підсумкового результату; зрозуміло також, що мова може йти лише про діячів, чия національна свідомість (а отже, й партійна належність) для Є. Чикаленка і К^о була безсумнівною. Поза сумнівом, сюди не були включені члени молодіжних об'єднань, які «старшими українцями» не бралися до уваги (в ТУП навіть існував доволі високий віковий ценз для ступу до організації – не молодше 25 років).

Тим часом без урахування молодіжних організацій ситуацію в українському русі напередодні 1917 р. неможливо адекватно зрозуміти й охарактеризувати. Відігравши на межі ХІХ–ХХ ст. ключову роль у політизації та «партизації» національного руху, вони згодом зійшли з історичної арени (як Братство тарасівців) або опинилися на її маргінесі (як Українські студентські громади). Протягом міжреволюційного десятиліття (особливо в другій його половині) питома вага і роль молодіжного сегменту неухильно зростала. Витоки цього явища лежать у двовимірній площині: з одного боку, це занепад політичних партій, унаслідок чого стали більш актуальними й помітними інші форми національного руху, а з іншого – поступальний розвиток власне юнацьких об'єднань.

Останні до Першої світової війни, як правило, не мали політичного характеру, були позапартійними або, щонайбільше, зі спорадичними і невизначеними партійними впливами. З цієї ж причини і з огляду на загальну суспільну ситуацію вони зосереджувались головним чином на роботі самоосвітнього, підготовчого характеру. У 1912 – першій половині 1914 р. у розвитку молодіжного руху стали помітними зміни: гуртки залишалися нестійкими, але процес їх творення набув позитивної динаміки. Якісною ознакою етапу стало визрівання тенденції до об'єднання гуртків на значних територіях та створення на цій основі розгалужених організацій.

В роки Першої світової війни молодіжний рух вийшов на якісно новий етап свого розвитку. Завдяки значному зростанню чисельності, організованості, свідомості й активності його учасників він перетворився на окрему, багато в чому самостійну складову українського політичного руху. Його організаційною серцевиною була Юнацька спілка Лівобережної України, створена у квітні 1915 р. у Харкові. Невдовзі вона стала загальноукраїнською, поширивши свою діяльність на Правобережжя, Південь, Східну Слобожанщину (частину Курської губернії), Область Війська Донського, Москву¹⁹. На той час це було найчисленніше українське громадсько-політичне об'єднання (за нашими оцінками, понад 1000 членів) з найбільш розгалуженою організаційною периферією. Завдяки проникненню спілчанських громад у повіті, раніше не охоплені українським рухом, мало місце навіть розширення його територіальних меж. Юнацька спілка мала надпартійний характер, об'єднуючи у своєму складі безпартійних, членів або прихильників УСДРП, УПСР, УНП (ТУП не був представлений, оскільки молодь не приймалася до його складу). Вона стала одним з важливих чинників забезпечення тяглості й помітності українського руху, збереження й посилення його кадрового потенціалу.

Широке залучення ресурсу юнацького руху можна розглядати як один із інституційних засобів (поряд з уже згадуваними можливостями культурно-просвітницьких, коопера-

тивних та самоврядних установ), з допомогою яких українські політичні сили намагалися компенсувати втрачені організаційні можливості.

У цьому ж напрямку «працювали» і спроби налагодження міжорганізаційної взаємодії, які мали місце й раніше, проте в досліджуваній період стали значно помітнішими й вагомішими (особливо на тлі слабкості кожної окремо взятої партії чи організації). Можна сказати, що самі умови існування підштовхували національні сили до такої взаємодії. Владні репресії та суспільна депресія зруйнували традиційні організаційні структури, а нові виклики, пошук шляхів виходу зі стану колапсу детермінували появу ревізійністських ідеологічних і тактичних моделей. Ця обставина сама по собі полегшувала звернення до нестандартних конструкцій, включаючи й спроби поєднання «атомізованих» партійних структур у різних, у тому числі й міжпартійних комбінаціях. Останнє стимулювали також загальна кадрова бідність (а отже, потреба максимально використовувати весь придатний людський потенціал), ослаблення ролі партійних центрів і локалізація партійного життя (що змушувало шукати допомогу й союзників «по горизонталі», на регіональному рівні), вузька й багато в чому подібна соціальна база, недостатньо розроблена й витримана партійна ідеологія за наявності спільних для всіх національних, загальнодемократичних і соціальних постулатів, загроза цілковитого занепаду українського політичного руху та ін.

Вищою, до того ж постійною організаційною формою міжпартійної взаємодії (переважно на локальному рівні) у міжреволюційний період були громади і «протогромади» ТУП. Але, за висловом М. Ковалевського, то була організація «не масова, а елітарна», яка об'єднувала порівняно вузьке коло українських діячів. У цьому відношенні протилежний, масовий характер мала Юнацька спілка, яка об'єднувала представників усіх течій українського руху. Те саме можна сказати й про інші молодіжні об'єднання, які існували трохи раніше або синхронно з нею: Українські студентські громади, Міжшкільні організації, «Український соціалістичний колектив» тощо. Як специфічний вияв міжпартійної взаємодії можна розглядати діяльність емігрантського Союзу визволення України, утвореного відомими діячами УСДРП (А. Жук, В. Дорошенко, О. Назаріів, Д. Донцов), УПСР (М. Залізняк), УНП (Є. Любарський-Письменний), «Спілки» (М. Меленевський, О. Скоропис-Йолтуховський). Є й інші достатньо значущі приклади: повернення у 1911–1912 рр. колишніх «спілчан» до УСДРП, здійснене під гаслом «До роботи через єднання!»; загальноукраїнська акція 1914 р. у зв'язку зі сторічним ювілеєм Т. Шевченка; Московська нарада представників УСДРП і УПСР 1915 р. щодо можливого об'єднання двох партій; кількарічна тісна співпраця відомих діячів УПСР, УСДРП і ТУП у Глухівському повіті на Чернігівщині, центральною постаттю якої був М. Шаповал, та ін.

На перший погляд, цих прикладів не так багато, щоб робити якісь широкі узагальнення. Але, по-перше, йдеться про явища загальноукраїнського масштабу, до того ж порівняно стійкі, довготривалі, тож поза полем зору залишилися значно численніші факти співпраці епізодичної, на місцевому рівні тощо. По-друге, вони стосуються найбільш визначних епізодів українського руху. Інакше кажучи, практично всі найпомітніші його прояви передвоєнних і воєнних років пов'язані саме зі співробітництвом представників різних політичних сил. Таким чином, міжпартійна взаємодія, хай навіть на рівні окремих фракцій, груп і діячів (тогочасні «атомізовані» партії і не могли співпрацювати як цілісні організми), стала одним із істотних чинників руху, помітною, якщо не переважною (порівняно з відносинами конкуренції і конфронтації, які домінували до того) тенденцією у стосунках між його суб'єктами. Можливо, цей досвід згодом допоміг українським політикам знайти спільну мову відразу після Лютневої революції і швидко створити розгалужену мережу територіальних українських рад на чолі з Центральною Радою.

Проте перебільшувати масштаби, глибину і наслідки міжпартійного співробітництва в українському русі теж не варто. Можна навіть сказати, що воно стало проявом не стільки сили, скільки слабкості руху, будучи явищем ситуативним, викликаним до життя нестерпними умовами постреволуційної реакції, а не наслідком нової ідеології, кардинальної модернізації партійних доктрин (хоча певні зрушення в цьому напрямку, без сумніву, мали місце). З цієї причини, а також через катастрофічний стан партій воно не було належним чином концептуалізоване, підкріплене теоретично й організаційно, тобто ґрунтовних, стратегічних висновків на майбутнє зроблено не було. Крім того, зберігались постійні й доволі сильні відцентрові тенденції: частина функціонерів, як і раніше, категорично за-

перечувала будь-яку можливість зближення між суб'єктами руху, трактуючи їх як ідеологічних конкурентів; в партіях і організаціях існували фракції та групи з різним баченням суспільно-політичних проблем і партійної поведінки; продовжувалась гостра риторика на адресу опонентів; зберігалась загроза розколів. Усвідомивши необхідність співпраці в жорстких умовах реакції, тогочасні українські політики не зробили його постійно діючим, основоположним принципом міжпартійних відносин, не змогли чітко сформулювати й обґрунтувати концепцію консолідації національного руху перед «зовнішньою» загрозою, з боку імперських та конкурентних національних «проектів».

Не маючи надійної підтримки з боку потенційних союзників у своєму національному таборі, більшість українських організацій шукали її в ідеологічно близькому інонаціональному партійному середовищі. Проте ця проблема так і не була вирішена. З російськими ідеологічними відповідниками були принципові розходження на ґрунті невизнання (більшою чи меншою мірою) національних вимог українців. На постійній основі співпрацювали тільки ТУП і Конституційно-демократична партія, але й то з численними тертями та проблемами. Є певні підстави стверджувати про взаємодію місцевих організацій УПСР і Партії соціалістів-революціонерів, але через їх латентний стан говорити щось напевно не можна. Для прикладу, Т. Бевз у своїй монографії про УПСР відносини між двома партіями описує у такий спосіб: «У 1912–1913 рр. партійна робота проводилася в тісному ідейному й організаційному контакті з росіянами. Однак згодом ці стосунки зіпсувалися»²⁰. Показово, що друга теза в тексті знаходить підтвердження й пояснення, у той час як перша (щодо «тісного контакту») жодним чином не аргументована. УСДРП і РСДРП, попри епізодичне ситуативне співробітництво, загалом були суперниками, а не союзниками. Досвід союзницьких відносин з єврейськими організаціями, набутий напередодні і в роки Першої російської революції, схоже, був втрачений: принаймні, знайти підтвердження попередніх практик протягом міжреволюційного періоду не вдалося.

Незадовільні параметри українського політичного руху – малочисельність, не впливовість, організаційна слабкість усіх його складових, «атомізований» стан більшості з них, брак міжпартійної взаємодії тощо – підсилювалися його «ненормальною» ідейно-організаційною структурою, невідповідною національно-визвольним (а в перспективі й націє- та державотворчим) завданням. Мається на увазі неймовірно дисбаланс, який унеможлилював вироблення виваженого політичного курсу: гіпертрофований неонародницький, соціалістичний фланг, який номінально перекирив увесь рух (оскільки практично всі українські політичні сили так чи інакше заявляли про свою прихильність до соціалістичного ідеалу); відсутній консервативний сегмент, який би репрезентував інтереси заможної і неревольюційної частини населення; надзвичайно слабкий націонал-радикальний фланг. Інакше кажучи, праве крило, яке б могло протистояти соціал-радикалізму і популізму лівих, в українському русі Російської імперії було взагалі непомітне. Така специфіка національного руху (значною мірою детермінована ситуацією в країні) ускладнювала адекватне розв'язання засадничо важливої ідеологічної проблеми співвідношення національного, державного чинника, з одного боку, і соціального, класового, партійного – з іншого. На той час вона виглядала ще суто теоретичною (хоча і в цьому плані не була розробленою), але в найближчому майбутньому мала не просто перейти у практичну площину, а стати однією з вирішальних для долі українських партій та їх вождів, Української революції, держави і нації.

Не міг український рух похвалитися (за поодинокими частковими винятками) й харизматичними, пасіонарними лідерами, здатними стати справжніми вождями повсталого народу. Звичайно, це питання потребує окремого аналізу, проте відомий матеріал життєписів українських очільників дає, на наш погляд, підстави для такого песимістичного висновку. У кожному індивідуальному випадку, при безумовних сильних позитивних якостях, комбінація суб'єктивних вад була різною, але загалом практично всі тогочасні провідники українських партій мали ті чи інші специфічні психологічні риси, погляди, репутацію тощо, які унеможлилювали виконання ними цієї історичної місії. Для прикладу, добре обізнаний Є. Чикаленко писав у 1918 р. про чільних діячів УСДРП і УПСР, ініціаторів протигетьманського повстання: «Обидва вони, і Винниченко і Шаповал, більше люди темпераменту, настрою, ніж логіки розуму, і обидва вони талановиті агітатори, пропагатори, але не державні мужі...»²¹. Власне, цю характеристику він небезпідставно вважав релевантною для всього українського політикуму: «У нас нема державних голів, а все якісь

шаповалівські...»²². Зрозуміло, що в даному випадку слід брати до уваги й суб'єктивний чинник, і непрості міжпартійні стосунки, але адекватність наведених оцінок Є. Чикаленка підтверджується як його численними «колегами»-мемуаристами, так і, власне, діяльністю самих провідників українського руху.

Таким чином, український рух, слабкий організаційно й ідеологічно, чисельно незначний, позбавлений важелів впливу на маси, оточений з усіх боків значно сильнішими ворогами й конкурентами, мав здійснити національну революцію. Фактично ж ішлося про дві: націєтворчу і політичну. З огляду на ситуацію початку 1917 р., здавалося б, жодного шансу на це не було. Проте існували принаймні два чинники, які неможливо прорахувати на той момент, але які виявились надзвичайно потужними в перспективі: «внутрішній» потенціал (українського руху, націєтворення) і «зовнішня» політична кон'юнктура. У поєднанні з підґрунтям, закладеним українськими організаціями імперської доби, вони й детермінували перебіг Української революції в 1917 р.

¹ *Висоцький О. Ю.* Українські соціал-демократи та есери: досвід перемог і поразок. К.: Основні цінності, 2004. 272 с.; *Бевз Т. А.* Партія соціальних перспектив і національних інтересів (Політична історія УПСР). К.: ІПІЕНД імені І. Ф. Кураса НАН України, 2008. 587 с.; *Головченко В. І., Солдатенко В. Ф.* Українське питання в роки Першої світової війни. К.: Парламентське вид-во, 2009. 448 с.; та ін.

² *Головченко В.* Від «Самостійної України» до Союзу визволення України: Нариси з історії укр. соціал-демократії поч. ХХ ст. Х.: Майдан, 1996. 190 с.; та ін.

³ *Кудрявська Я. В.* Український соціалізм напередодні революції 1917 року // Політологічний вісник. 2009. Вип. 43. С. 83–94; *Кліщинський П. В.* Осередки соціалістичних партій Правобережної України в роки Першої світової війни: умови діяльності, основні форми і методи роботи (1914 – лютий 1917 рр.) // Вісник Кам'янець-Подільського національного університету ім. Івана Огієнка. Історичні науки. 2015. Вип. 8. С. 300–310; та ін.

⁴ Праця. Львів, 1909. Ч. 1. С. 1; *Чацький [Порц] М.* Сучасний момент в життю української нації і завдання української соціал-демократії // На теми дня: Зб. статей. Львів, 1910. С. 12; Доклад Української соціал-демократичної робітничої партії Росії Міжнародному соціалістичному конгресові в Копенгазі. Львів, 1910. С. 1–2; Короткий нарис партійної історії // Наш голос. 1911. Ч. 6–8. С. 293–294.

⁵ *Наумов С. О.* Український політичний рух на Лівобережжі (90-і рр. ХІХ ст. – лютий 1917 р.). Х.: ХНУ імені В. Н. Каразіна, 2006. С. 204.

⁶ Докл. див.: Там само. С. 185–189.

⁷ *Висоцький О. Ю.* Українські соціал-демократи та есери: досвід перемог і поразок. С. 47.

⁸ *Тищенко Ю.* Участь В. Винниченка в революційному русі 1914–1916 рр. // Володимир Винниченко (Статті й матеріали). Нью-Йорк, 1953. С. 45, 47.

⁹ *Степанюк В., Довбищенко Я.* З історії українського соціал-демократичного руху (1900–1918 рр.). Харків, 1918. С. 22.

¹⁰ Державний архів Харківської області (далі – ДАХО). Ф. 3. Оп. 287. Спр. 5760. Арк. 70, 118.

¹¹ Центральний державний історичний архів України, м. Київ (далі – ЦДАК України). Ф. 336. Оп. 2. Спр. 97. Арк. 103, 107.

¹² ДАХО. Ф. 3. Оп. 287. Спр. 6058. Арк. 38; Спр. 6078. Арк. 65.

¹³ *Животко А.* 50 років (До історії Української партії соціалістів-революціонерів). Прага: Вільна Спілка, 1936. С. 9; Политические партии России: Конец XIX – первая треть XX в.: Энциклопедия. М.: РОССПЭН, 1996. С. 641; *Висоцький О. Ю.* Українські соціал-демократи та есери: досвід перемог і поразок. С. 39.

¹⁴ *Ковалевський М.* При джерелах боротьби: Спомини, враження, рефлексії. Інсбрук, 1960. С. 182–183.

¹⁵ *Висоцький О. Ю.* Українські соціал-демократи та есери: досвід перемог і поразок. С. 47.

¹⁶ Енциклопедія українознавства: Словник. частина. Париж–Нью-Йорк: Молоде життя, 1980. Т. 9. С. 3230.

¹⁷ *Мірчук П.* Микола Міхновський: Апостол української державности. Філадельфія, 1960. С. 53; *Головченко В.* Українська народна партія: політична реальність чи історико-патріотичний міф? // Нова політика. 2000. № 4. С. 35; *Турченко Ф. Г.* Микола Міхновський: життя і слово. К.: Генеза, 2006. С. 179.

¹⁸ *Чикаленко С.* Щоденник. Т. 2 (1918–1919). К.: Темпора, 2004. С. 103.

¹⁹ ЦДАК України. Ф. 336. Оп. 4. Спр. 35. Арк. 230 зв.; Спр. 36. Арк. 16, 242.

²⁰ *Бевз Т. А.* Партія соціальних перспектив і національних інтересів (Політична історія УПСР). С. 139.

²¹ *Чикаленко С.* Щоденник. Т. 2. С. 197.

²² Там само. С. 177.

ДО ПИТАННЯ ПРО РОЛЬ П. М. МІЛЮКОВА У ЛЮТНЕВІЙ РЕВОЛЮЦІЇ 1917 РОКУ В РОСІЇ

В. С. Золотарьов, Н. П. Олешко

Золотарьов В. С., Олешко Н. П. До питання про роль П. М. Мілюкова у Лютневій революції 1917 року в Росії. У статті йдеться про діяльність голови Конституційно-демократичної партії Росії та одного з лідерів ліберально-демократичного руху П. М. Мілюкова напередодні та під час Лютневої революції 1917 р. у Росії. Автори дослідили головні аспекти думської діяльності Мілюкова, визначив його роль у створенні Прогресивного блоку та Тимчасового комітету Державної Думи. Розглядається також участь Мілюкова у подіях 28 лютого 1917 р. щодо стабілізації ситуації у столиці серед військ Петроградського гарнізону та на посаді міністра закордонних справ Тимчасового уряду Росії.

Ключові слова: Конституційно-демократична партія; революція; Державна Дума; Тимчасовий уряд.

Золотарёв В. С., Олешко Н. П. К вопросу о роли П. М. Миллюкова в Февральской революции 1917 года в России. В статье рассматривается деятельность главы Конституционно-демократической партии России и одного из лидеров либерально-демократического движения П. М. Миллюкова накануне и во время Февральской революции 1917 г. в России. Авторы исследовали главные аспекты думской деятельности Миллюкова, его роль в создании Прогрессивного блока и Временного комитета Государственной Думы. Рассмотрено также участие Миллюкова в событиях 28 февраля 1917 г. по стабилизации революционной ситуации в столице среди войск Петроградского гарнизона и в должности министра иностранных дел Временного правительства.

Ключевые слова: Конституционно-демократическая партия; революция; Государственная Дума; Временное правительство.

Zolotarev V. S., Olesko N. P. On the Question of the Role of P. M. Milyukov in the February Revolution of 1917 in Russia. In this article it the activity of the head of the Constitutional-Democratic Party of Russia and one of the leaders of the liberal-democratic movement P. N. Milyukov on the eve of and during the February revolution 1917 in Russia is discussed. The authors investigated the main aspects of the Milyukov activities in Duma, his role in the creation of the Progressive Bloc and the Temporary Committee of the State Duma. Also, the participation of Milyukov in the events of February 26, 1917 on stabilizing the revolutionary situation in the capital among the troops of the Petrograd garrison and in the post of Minister of Foreign Affairs of the Temporary Government it is considered.

Keywords: the Constitutional-Democratic Party; the Revolution; the State Duma; the Temporary Government.

У лютому 2017 році відзначалося 100-річчя Лютневої революції в Росії, наслідками якої стали суттєві зміни як в Російській імперії, так і у світовій історії взагалі: повалення самодержавства в Росії, крах інших імперій, несподівані підсумки завершення Першої світової війни, кардинальні перетворення у політичному та соціально-економічному розвитку провідних країн світу. Важливі зміни відбулися і в Україні: було сформовано Українську Центральну Раду та почалася Українська національно-демократична революція. Розпочався шлях боротьби українського народу за створення власної держави.

Мета даної статті полягає в тому, щоб дослідити ставлення одного з лідерів ліберальної опозиції Росії та голови Конституційно-демократичної партії Павла Миколайовича Мілюкова до Лютневої революції 1917 року та з'ясувати його роль у той буремний час. Для цього слід розглянути еволюцію поглядів самого П. М. Мілюкова до революцій взагалі та його ставлення до подій лютого 1917 року.

За часів незалежності в Україні значно збільшився науковий інтерес до ліберального руху Росії та його провідної сили – Конституційно-демократичної партії (КДП). Перш за все це пояснюється тим, що саме КДП підняла важливі проблеми розвитку національних окраїн імперії, припускаючи навіть право націй на власну автономію. Така позиція сприяла добрим стосункам кадетів з українськими лібералами на чолі з М. С. Грушевським. Протя-

гом 1912–1917 рр. між Грушевським та Мілюковим відбувається значна кількість як офіційних, так і неофіційних контактів. Багато спільного було між ними: обидва видатні історики, мали однакові просвітолюбські ліберально-демократичні погляди, справжні інтелігенти. У Державному архіві Російської Федерації збереглася частина листування між ними¹.

Кадети завжди залишалися еволюціоністами, що докорінно відрізняло їх від соціал-демократів. Один з лідерів та засновників кадетської партії П. Б. Струве ще 1906 р. писав: «...Еволюціонізм розуміє політику як виховання, революціонізм розуміє політику як примушення. Революціонізм заснований на ідеї, що в політиці вирішальним фактором є змагання політичних сил, еволюціонізм заснований на ідеї, що таким фактором є духовне перевиховання людей»². Це дуже важливий висновок, адже така точка зору дає уявлення про те, що моральний фактор кадети розглядали як найважливішу умову політичних перетворень, як альтернативу революційній боротьбі. Крім того, кадети своєрідно розглядали й сам процес розвитку демократії. П. Б. Струве стверджував: «...розвиток демократії є ланцюг компромісів, тому що сама демократія є, як влучно сказав Бернштейн, “вища школа компромісу”, оскільки виховання є не що інше, як система психологічних компромісів»³. Цей важливий методологічний принцип одного з теоретиків кадетської партії дозволяє говорити про те, що у своїх прагненнях до демократії кадети використовували відмінні від інших партій тактичні настанови. Для них шлях до демократії – насамперед виховання (розвиток правової культури суспільства) за допомогою системи компромісів. Цим положенням багато в чому й пояснюється прагнення кадетської партії до співробітництва як із трудовиками, так і з октябристами, навіть із урядом. Жодна інша політична партія не мала настільки широко політичного спектра співробітництва. У цьому їй заслуга, у цьому їй трагедія, адже вона так і не знайшла своєї широкої соціальної опори. Вплив П. Б. Струве на П. М. Мілюкова був досить значним, про що говорить створення програми КДП та стратегія і тактика кадетів під час першої революції 1905–1907 рр.

Восени 1916 р. всередині країни політичні умови продовжували ускладнюватися, а надії на реалізацію програми Прогресивного блоку* майже не залишалися. Активізувався революційний рух серед робітничого класу, на селі, в армії та на флоті. Активність пролетаріату викликала занепокоєння серед лібералів. 24 жовтня 1916 р. А. І. Шингарьов на засіданні бюро Прогресивного блоку так сформував нову політичну ситуацію в Росії: «Показати гірше того, що є, неможливо. Усередині країни починається голод. Місто напередодні неможливості придбати хліб. Робітники під впливом лівих, майже готові вийти на вулицю»⁴.

За таких умов 1 листопада 1916 р. відкрилася сесія Думи. Відома ця сесія, перш за все, промовою П. М. Мілюкова, в якій він розкритикував військову та економічну неспроможність політики царського оточення й уряду. От що пізніше писав сам П. М. Мілюков із цього приводу: «...Я усвідомлював той ризик, якому піддавався, але вважав за необхідне з ним не рахуватися, тому що, дійсно, наступала “вирішальна година”, я говорив про плітки про “зраду”, які нестримно поширюються по країні, про дії уряду, які збуджують громадське обурення, причому в кожному випадку надавав слухачам вирішити, “дурість це – чи зрада”? Аудиторія рішуче підтримала своїм схваленням друге тлумачення – навіть там, де сам я не був у ньому цілком впевнений»⁵. Ця промова мала значний вплив на подальший розвиток революційної ситуації у Росії. Її нелегально було надруковано на гектографії й розповсюджено багатотисячними примірниками у країні та на фронті.

Становище в Російській імперії ставало все більш напруженим. Криза на початку 1917 р. охопила всі галузі економіки: промисловість, залізничний транспорт, сільське господарство. Взимку країна справді опинилася на грані голоду; у січні активізувався страйковий рух. За останні 3 місяці 1916 р. офіційними джерелами було зафіксовано 328 випадків припинення роботи на заводах і фабриках за участі 268 тис. промислових робітників, а в січні відбулося вже 400 страйків, з них 60% було політичними. Страйкувало понад 270 тис. робітників⁶.

* Прогресивний блок було створено у серпні 1915 року представниками депутатських фракцій IV Державної Думи (кадети, октябристи, прогресисти, «прогресивні руські націоналісти») з метою створення уряду «народної довіри».

П. М. Мілюков відчував наближення революції, про що свідчать його власні спогади: «7–13 лютого страйки в місті тривали, почалися зіткнення з поліцією. Слухи про виступи 14 лютого прийняли конкретну форму і за ними неважко було побачити поліцейську провокацію. Протопопов, напевно, готувався викликати “революцію” штучно й розстріляти її за зразком Москви 1905 р. Моє ім’я було названо як ім’я одного з підбурювачів до демонстрації робітників. Мені довелося написати звернення до робітників, в якому я закликав їх не піддаватися на цю провокацію. Моє звернення викликало критику зліва, але мети воно своєї досягло: 14 лютого виступ робітників не відбувся»⁷. Все це говорить про те, що Мілюков був добре поінформованим про події у столиці імперії й сам перебував у центрі цих подій. Його «Звернення» від 9 лютого 1917 р. до робітників спростовує точку зору деяких радянських істориків, котрі стверджували, що вже у лютому ліберальна опозиція була неспроможною. «Ці люди не були спроможні ні до якої серйозної боротьби», – писав О. Я. Аврех про лідерів ліберальної опозиції, намагаючись довести, що «вести цю боротьбу вони не бажали»⁸. Є. Д. Черменський, аналізуючи методи й тактику кадетів у цей час, дійшов висновку: вони лише займалися «симуляцією опозиційної боротьби, а звинувачення на адресу уряду – як прикриття»⁹. Проте це не відповідає дійсності.

Політична ситуація у Петрограді в лютому 1917 р. швидко загострювалася. Початком Лютневої революції прийнято вважати події у столиці, які розгорнулися в міжнародний жіночий день 23 лютого 1917 р. Уряд виявився зовсім нездатним запобігти тим заворушенням, які почалися. І хоча створена урядом продовольча комісія зуміла своїми діями послабити ситуацію, пов’язану з перебоями в постачанні міста хлібом, запобігти революційним виступам народу вона була не в силах. Уряд почав обговорювати питання: розпустити Державну думу чи оголосити перерву в її роботі? З метою порятунку свого становища та приборкання революційної влади – міністр закордонних справ М. М. Покровський та міністр землеробства М. О. Ритих – пішла на переговори з лідерами Прогресивного блоку, в результаті яких отримали наступну відповідь: «Примирення неможливо, депутати вимагали зміни уряду та призначення нових міністрів з осіб, які користуються громадською довірою»¹⁰.

Уряд визнав ці вимоги неприйнятними, й у відповідь його голова Н. Д. Голіцин підписав указ про перерву у роботі Думи з 26 лютого. Позицію, яку зайняв Прогресивний блок (де кадети посіли провідні ролі), спростовує точка зору багатьох радянських істориків, котрі стверджували, що кадети в цей час прагнули до співробітництва з урядом з метою приборкати революцію та випросити у царя міністерські посади для своїх лідерів.

Головним для П. М. Мілюкова і його партії стало питання про формування нової влади. Ліві кадети підтримали пропозицію меншовиків і трудовиків про те, щоб Дума взяла на себе її організацію¹¹. М. В. Некрасов (лідер лівих кадетів) переконував встановити військову диктатуру. На його думку, треба домагатися від уряду указу про передачу всієї повноти влади товаришу військовому міністру, начальнику Головного артилерійського управління генералу О. О. Маніковському. П. М. Мілюков відреагував миттєво і заявив, що старий уряд випустив владу зі своїх рук і вступати з ним у перемовини марно. Однак Думі проголошувати себе владою також не варто, оскільки законодавча установа брати на себе виконавчі функції не може. Відкидаючи план М. В. Некрасова, П. М. Мілюков радив зупинитися на реальному плані поділу влади між представниками династії й Думою¹².

Авторитет П. М. Мілюкова виявився вагомим у цей критичний час. Було ухвалено його рішення про створення Тимчасового комітету членів Державної думи. Мета Комітету полягала у відновленні порядку та встановленні відносин з політичними лідерами й установами. До з’ясування обставин і прояснення ситуації «ця, формула, – зі слів П. М. Мілюкова, – мала ту перевагу, що задовольняла потребам часу та нічого не визначала надалі. Обмежуючись мінімумом, вона все-таки створювала новий орган і не підводила думців під кримінал»¹³.

Необхідно підкреслити, що в умовах революції партію кадетів уже не задовольняла стара форма стосунків з урядом. Навіть при певних умовах її все одно б тримали на відстані від державної влади. А кадети прагнули до того, щоб опозиція одержала можливість брати безпосередню участь у справах державного управління. Саме за цю мету й повела свою боротьбу у Лютневій революції кадетська партія на чолі з П. М. Мілюковим. Досягти її останній прагнув не за допомогою революційної боротьби, а тим паче збройного повстання, а лише законним, парламентським шляхом.

Головним для П. М. Мілюкова та інших кадетських лідерів відразу після Лютого 1917 р. стало вирішення наступних завдань: створити та організувати діяльність нової влади, покласти край виступам народу і відновити порядок у столиці¹⁴. При цьому вони прагнули чинити на маси певний вплив, забезпечити підтримку армії й всіма силами намагалися уникнути громадянської війни. Все це можна було здійснити лише шляхом термінового проведення низки реформ для подолання політичної та економічної кризи в Росії.

Водночас П. М. Мілюков зрозумів, що для оволодіння революційною ситуацією з метою здійснення своїх програмних настанов необхідно мати значну підтримку в армії. Багато кадетів під час Лютневої революції проводили численні мітинги перед військовими. Сам П. М. Мілюков протягом 28 лютого неодноразово виступав у різних частинах, закликаючи солдатів «зберегти єднання з офіцерством, без якого вони перетворяться на пилюку», «знайти своїх офіцерів і чекати наказів Тимчасового комітету», «спокійно розійтися по казармам». Солдатам Гренадерського батальйону він того ж дня заявив: потрібно підкорятися Тимчасовому комітету членів Державної Думи й «ніякої іншої влади, тому що двовладдя небезпечно й загрожує нам анархією та роздробленням сил»¹⁵. Це означало, що кадети із самого початку революції не прагнули ні з ким ділити владу. Вони намагалися зосередити її в руках Тимчасового комітету Державної Думи, де, крім них, були близькі їм за духом політики, які поділяли ліберально-еволюційну концепцію подальшого розвитку Росії.

Входження соціаліста О. Ф. Керенського до складу членів Комітету розглядалося кадетами як можливість продемонструвати суспільству свій демократизм і мати прямий контакт з Виконавчим комітетом Петроградської Ради. У цей час розвитку політичних подій лідери столичної Ради вважали: якщо революція буржуазна, то й очолювати її повинна буржуазія. Таку позицію поділяв один із її лідерів В. Суханов, котрий стверджував: «Влада, що йде на зміну самодержавству, повинна бути тільки буржуазною... Таке рішення слід підтримати, інакше переворот не вдасться і революція загине»¹⁶. Подальший розвиток революційних подій продемонструє помилковість кадетських поглядів стосовно входження соціалістів до складу уряду.

Ліберали на чолі з кадетами хоча й були дещо шоковані розмахом революційного руху, але не відмовилися від наміру зосередити у своїх руках повноту влади та взяти на себе всю відповідальність за долю країни. Обставини склалися так, що ліберали об'єктивно були приречені на керівництво державою. Але з кожним днем розвитку революційної ситуації влада вислизала з рук Тимчасового уряду, і головною причиною цього була діяльність Петроградської Ради. Влада Тимчасового уряду, за деякими параметрами діяльності, мала ознаки безсилля. Ця влада, як говорив П. М. Мілюков, не мала звичного для народу «символу»¹⁷. Вона підкорялася тиску Петроградської Ради, котра систематично створювала перепони і паралізувала діяльність уряду¹⁸.

Насправді подальша доля царату не цікавила більшість російського суспільства. Кадети зіграли важливу роль у формуванні серед населення думки, відповідно до якої проведення необхідних реформ можливо лише за умов обмеження самодержавства, що необмежена монархія є перешкодою на шляху прогресивного розвитку Росії. Всього цього, як вважав Мілюков, можна досягти встановленням конституційної монархії на зразок Англії. Ось чому лідер кадетської партії так наполегливо вмовляв Великого князя Михайла Олександровича прийняти владу¹⁹.

Деякі дослідники наводять факти, що Мілюков навіть запропонував Михайлові коронуватися у Москві і звідти розпочати боротьбу за конституційну монархію. Але це лише припущення. Мілюков чітко розумів, що задля цього була потрібна військова сила, якої на той час не існувало. Крім того, Мілюков вважав такий сценарій не найкращим, оскільки він призвів би до початку громадянської війни. Він лише пропонував Михайлові погодитися на можливість прийняти корону, якщо Установчі Збори Росії визначать за потрібне таку форму правління, як конституційна монархія на зразок Великої Британії.

Відразу ж після Лютневої революції ЦК кадетської партії звернувся до громадян Росії із закликом до єдності: «Нехай у загальному пориві забудуться старі пережитки й нехай ніколи вони не воскреснуть знову, нехай Батьківщина вийде з важких випробувань щасливою, вільною, об'єднаною любов'ю та загальним братерством»²⁰.

5 березня 1917 р. у редакційній статті газети «Речь» «Народно-російська революція» П. М. Мілюков таким чином охарактеризував Лютневу революцію: «Бували революції

буржуазні, бували й пролетарські. Але революції національної у такому широкому сенсі, як нинішня російська, досі не було у світі. Усі брали участь у цій революції – і пролетаріат, і військо (більшість якого складала селяни), і буржуазія, навіть частина дворянства, взагалі майже всі суспільні сили країни. А тому ніхто не має на неї виключного права... Усі захотіли, перш за все, бути росіянами, а потім уже представниками своїх класів. Тільки б це об'єднання збереглося до того великого дня, коли обрані загальним, таємним та рівним голосуванням Установчі збори об'єднують весь народ і ухвалють загальне національне рішення, що покладе кінець класовим суперечкам. Нехай до того часу вони замовкнуть»²¹. Ми бачимо, що Мілюков в цей важкий для країни час послідовно проводив ідею позакласової партії, ідею класового миру. Кадети мали рацію, що російській Лютневій революції 1917 р. притаманні суттєві особливості, які відрізняли її від попередніх революцій. Якщо у революціях кінця XVIII – першої половини XIX ст. в Західній Європі головною революційною силою справді була буржуазія, то в російській Лютневій революції активну участь брали майже всі верстви населення. У своєму списку кадети правомірно на перше місце ставлять пролетаріат.

3 березня 1917 року було сформовано Тимчасовий уряд, в якому П. М. Мілюков став міністром закордонних справ. Врахували його міжнародний досвід, знання основних європейських мов та гарні стосунки з ліберальними колами провідних країн Європи. Головним завданням на цій посаді Мілюков вважав виконання двох важливих умов для поступу країни: завершення світової війни перемогою Антанти та проведення Установчих зборів, які повинні вирішити подальшу долю Росії та її форму правління. Саме така позиція і коштувала йому посади. У квітні 1917 р. він здійснив візит до Європи та підписав ноту МЗС Росії до країн Антанти, де запевняв Велику Британію та Францію у виконанні Петроградом своїх союзницьких зобов'язань та важливість завершення війни перемогою. Ці події призвели до квітневої кризи Тимчасового уряду, наслідком якої й стала відставка міністра закордонних справ.

Проте П. М. Мілюков не полишив політичної діяльності, вважаючи головною загрозою розвитку Росії влітку 1917 року партію більшовиків, діяльність В. І. Леніна та Л. Д. Троцького. На жаль, саме він, як міністр закордонних справ Тимчасового уряду, дозволив більшовикам на чолі з Леніним потрапити із Швейцарії (а Троцькому – із США) до Росії у квітні 1917 р.

Незадовго до жовтневих подій 1917 р. у Петрограді задля організації антибільшовицького руху Мілюков переїхав до Москви, та вже було вкрай пізно щось змінити. Потім він опинився на Дону, брав участь в організації та політичному представництві Добровольчої армії. У червні 1918 року він приїздить до Києві, де співпрацює з урядом Скоропадського. Зрештою, у жовтні 1920 року емігрує до Франції, де і залишається до кінця життя, що тривало до 3 березня 1943 р. Довгий час він був редактором газети «Последние новости», яка стала головним друкованим органом російських емігрантів за кордоном²².

Таким чином, дуже важко переоцінити роль П. М. Мілюкова під час Лютневої революції 1917 року в Росії. Не підлягає сумніву той факт, що його постать була у центрі революційних подій як до початку революції, так і після неї. Зазначимо найбільш важливі кроки Мілюкова у руйнації російського самодержавства:

- думська діяльність кадетської фракції та власне її лідера;
- публіцистична діяльність П. М. Мілюкова та принципова позиція у відносинах з вищими урядовцями й царськими колами, негативне ставлення до монархістів;
- виступ у Думі 1 листопада 1916 року («дурість це – чи зрада?»), котрий значно активізував антиурядовий та антимонархічний рух;
- провідна роль у створенні в межах Державної Думи Прогресивного блоку, фактичним лідером якого він став;
- ініціатива створення Тимчасового комітету Державної Думи, що взяв на себе формування Тимчасового уряду;
- участь у подіях 28 лютого 1917 року, коли завдяки своїм дипломатичним та ораторським здібностям Мілюкову вдалося приборкати виступи військ Петроградського гарнізону.

Кожен політичний діяч не може бути ідеально зразковим та застрахованим від політичних помилок і прорахунків. П. М. Мілюков теж не виняток. Він був заручником свого

часу, опинившись у центрі дії руйнівних політичних сил, вийти переможцем з яких було практично неможливо. З одного боку, Мілюков прагнув проводити таку політику, яка б задовольняла інтереси майже всього народу, шукав підтримку в народних масах, але, з іншого боку, він мав реалізовувати свої програмні настанови, рішення яких не завжди задовольняло потреби різних верст населення. Час вимагав від Мілюкова і кадетів бути більш послідовними та рішуче здійснювати свої програмні настанови, котрі не могли однозначно подобатися народу. Кадетам потрібен був час, якого, як показав перебіг революції, у них не було.

¹ Державний архів Російської федерації (далі – ДАРФ). Ф. 579. Оп. 1. Спр. 718, 727, 839, 3514. Особистий фонд П. М. Мілюкова.

² *Струве П. Б.* Идеи и политика в современной России. М.: [Б.и.], 1906. С. 10.

³ Там само. С. 19.

⁴ ДАРФ. Ф. 523. Оп. 3, Спр. 20. Арк. 14. Матеріали Прогресивного блоку.

⁵ *Мілюков П. Н.* Воспоминания. М.: Политиздат, 1991. С. 445.

⁶ Исторический опыт трех российских революций. Кн. 3. Коренной поворот в истории человечества: Великая Октябрьская революция / [Гл. ред.: П. А. Голуб и др.]. М., 1987. С. 164–165.

⁷ *Мілюков П. Н.* Воспоминания. М.: Политиздат, 1991. С. 450.

⁸ *Аврех А. Я.* Распад третьенюньской системы. М.: Наука, 1985. С. 8.

⁹ *Черменский Е. Д.* IV Государственная дума и свержение царизма в России. М.: Мысль, 1976. С. 25, 26.

¹⁰ *Мілюков П. Н.* Воспоминания. М.: Политиздат, 1991. С. 452

¹¹ ДАРФ. Ф. 523. Оп. 3. Спр. 27. Арк. 12. Матеріали нарад ЦК ПНС з думською фракцією.

¹² *Мілюков П. Н.* Воспоминания. М.: Политиздат, 1991. С. 472.

¹³ Там само. С. 483.

¹⁴ ДАРФ. Ф. 523. Спр. 32. Арк. 189. Матеріали нарад ЦК ПНС і фракції ПНС.

¹⁵ Речь. 1917. 28 февраля. «Речь» – щоденна газета, орган ЦК КДП (1906–1917)

¹⁶ *Тыркова–Вильямс А. В.* Воспоминания. То, чего больше не будет / Послесл. В. В. Шелохаева. М.: Слово / Slovo, 1998. С. 299.

¹⁷ *Мілюков П. Н.* Воспоминания. М.: Политиздат, 1991. С. 459.

¹⁸ *Думова Н. Г.* Кадетская партия в период первой мировой войны и февральской революции. М.: Наука, 1988. С. 174.

¹⁹ *Мілюков П. Н.* Воспоминания. М.: Политиздат, 1991. С. 489.

²⁰ ДАРФ. Ф. 523. Оп. 3. Спр. 839. Арк. 2.

²¹ Речь. 1917. 5 марта.

²² *Чернявский Г. И., Дубова Л. Л.* Милуков. М.: Молодая гвардия, 2015. С. 402–453.

ФЕВРАЛЬСКАЯ РЕВОЛЮЦИЯ 1917 Г. И СУДЬБА ГЕНЕРАЛА РАДКО ДИМИТРИЕВА

С. В. Потрашков

Потрашков С. В. Лютнева революція 1917 р. та доля генерала Радко Димітрієва. В статті висвітлено діяльність болгарського генерала Радко Димітрієва під час Лютневої революції 1917 р. в Росії. Приймавши революційні зміни, генерал намагався зберегти боєздатність довіреної йому армії, тому пішов на співробітництво з органами нової влади. Однак тактика сприяння «демократизації» армії призвела лише до втрати контролю над солдатською масою та довіри з боку командування. Результатом стала відставка в липні 1917 р. і завершення військової кар'єри.

Ключові слова: Перша світова війна; Лютнева революція 1917 р.; 12-та армія Північного фронту; «демократизація» армії; військові комітети.

Потрашков С. В. Февральская революция 1917 г. и судьба генерала Радко Димитриева. В статье освещается деятельность болгарского генерала Радко Димитриево во время Февральской революции 1917 г. в России. Приняв революционные перемены, генерал пытался сохранить боеспособность вверенной ему армии и пошел на сотрудничество с органами новой власти. Однако тактика содействия «демократизации» армии привела лишь к потере контроля над солдатской массой и доверия со стороны командования. Итогом стала отставка в июле 1917 г. и завершение военной карьеры.

Ключевые слова: Первая мировая война; Февральская революция 1917 г.; 12-я армия Северного фронта; «демократизация» армии; войсковые комитеты.

Potrashkov S. V. The February 1917 Revolution and the Fate of General Radko Dimitriev. The article covers the activities of the Bulgarian General Radko Dimitriev during the February revolution of 1917 in Russia. Adopting revolutionary changes, General tried to keep fighting capacity entrusted to him army and went to cooperation with the new Government. However, the tactics of promoting the “democratization” of the army has led only to a loss of control over the soldier’s mass and command confidence. The result was the resignation in July 1917, and completion of a military career.

Keywords: World War II; the 1917 February revolution; 12 army Northern front; “democratization” of the army; military committees.

Радко Димитриев принадлежит к числу выдающихся военных деятелей Болгарии начала XX века. Значительную часть своей жизни он провел в России. Этот период его биографии наименее освещен болгарскими биографами генерала. Настоящая статья продолжает серию публикаций о службе Радко Димитриево в рядах русской армии в годы Первой мировой войны¹.

Обвиненный в поражении 3-й армии Юго-Западного фронта весной 1915 г., Радко Димитриев был отставлен с поста ее командующего. В июне 1915 г. он назначается командиром 2-го Сибирского корпуса, состоявшего в резерве и в боях не участвовавшего. В октябре 1915 г. Р. Димитриев получил под командование 7-й Сибирский корпус 12-й армии Северного фронта². В феврале 1916 г. фронт возглавил М. Н. Куропаткин, с которым у генерала были давние дружеские отношения. Ловкий царедворец, пользовавшийся доверием Николая II, Куропаткин ходатайствовал о назначении Радко Димитриево командующим 6-й армией. Просьба главнокомандующего фронтом была удовлетворена, и Р. Димитриев получил армию, правда не 6-ю, как планировал Куропаткин, а 12-ю. Михаил Лемке – журналист, служащий в царской Ставке и бывший в курсе штабных интриг, – сообщает, что царь и его начальник штаба М. В. Алексеев переменили решение главнокомандующего фронтом, так как «нашли неудобным, чтобы болгарин защищал столицу и вел операции в Финляндии». Любопытна характеристика Р. Димитриево, приводимая в записках Лемке: «Радко Димитриев любим подчиненными и войсками за свою мягкость и беззаветную личную храбрость. Однако, этих качеств у нас мало: в нашей армии нужна твердая власть и неудержимая энергия в смысле очистки авгиевых конюшен. За все время командования 3-й армией Радко Димитриев не прогнал ни одного

начальника, не сместил даже с должности... Эта мягкость у нас не должна оцениваться положительно»³.

12-я армия прикрывала важный стратегический пункт – Ригу, и направление на Петроград вдоль побережья Балтийского моря. Весной 1916 года она насчитывала более 300 тысяч солдат и офицеров, 270 легких и 196 тяжелых орудий, 500 пулеметов⁴. В июле во взаимодействии с силами Балтийского флота 12-я армия предприняла наступательные действия с целью сковать силы противника и помешать их переброске на юг, где развернулось знаменитое Брусиловское наступление. Несмотря на численное превосходство и мощную огневую поддержку корабельной артиллерии, войскам не удалось прорвать оборону противника⁵.

«Позиционная война, прошлые неудачи, тяжелая обстановка в стране создавали гнетущее настроение в действующей армии», – вспоминал прапорщик 56-го Сибирского стрелкового полка 12-й армии – впоследствии генерал-лейтенант Советской армии и помощник заместителя Союзной контрольной комиссии в Болгарии А. И. Черепанов⁶. В войсках 12-й армии активную антивоенную и революционную пропаганду вели большевики, имевшие сильные позиции среди рабочих Риги и моряков Балтийского флота. Р. Дмитриев видел тревожные симптомы разложения армии и считал правильным принимать для наведения порядка самые жесткие меры. Об этом свидетельствуют дневниковые записи корпусного врача 7-го Сибирского корпуса В. П. Кравкова, относящиеся к маю 1916 г.: «Между прочим, зашла речь о том, не ослабляется ли воинственный дух наших солдат тем, что ежедневно в общей прессе стали появляться целые отделы «Слухи о мире». Некоторыми было предложено запретить печатать этих отделов (так в тексте – *С. П.*), с ними согласился и Радко.

Разговор еще зашел о том, какие, кроме того, меры принять относительно наших бегунов и всех сеющих в войсках смуту; Радко высказался за широкое применение к ним расстрела по принципу военного времени – «лучше десять невинных казнить, чем одного виновного не наказать»⁷.

Ответственность за сохранение боеспособности армии, считал он, всецело ложится на плечи офицеров. Показательна в этом отношении его беседа с младшими командирами, приводимая в воспоминаниях А. И. Черепанова. «Проведите мысленную линию взаимоотношений между офицерами и солдатами, – говорил Радко Дмитриев. – Если будете держаться с солдатами выше этой линии, вы останетесь для них чужими и далекими, если опуститесь ниже этой линии, дойдете до панибратства, потеряете уважение солдат и власть над ними. Командиру роты нужно знать каждого солдата в роте, а младшим офицерам – во взводе и полуроте. Входите в их нужды, заботьтесь о них, если нужно, пишите даже за неграмотных письма родным. Спрашивайте, как живут их семьи, их дети.

Радко Дмитриеву казалось, что, если офицеры найдут подход к солдатам, армию удастся спасти от развала»⁸.

В конце 1916 г. русское командование наметило провести в районе Риги наступательную операцию, получившую название Митавской. Цель операции, по замыслу Р. Дмитриева, состояла в том, чтобы, прорвав германские позиции на широком фронте, отбросить противника и в итоге овладеть Митавой. Однако главнокомандующий войсками Северного фронта Н. В. Рузский, желая снять с себя ответственность на случай возможной неудачи, заранее объявил, что «в направлении на Митаву можно было бы попытаться произвести частную операцию, но она не обещает удачи»⁹. Он разрешил операцию, но лишь «в смысле боевой практики для войск», обязав Р. Дмитриева обойтись силами только своей армии.

Р. Дмитриев тщательно готовил порученное ему наступление. Особое значение он придавал внезапности атаки, поэтому решил провести ее в ночное время и без предварительной артиллерийской подготовки. Войска, предназначенные для наступления, прошли специальную подготовку. В тылу были оборудованы учебные городки, где проводились занятия по отработке способов ведения боевых действий ночью. Командующий армией лично объезжал воинские части и учебные подразделения, беседовал с офицерами.

Были приняты меры по дезинформации противника – имитирована переброска одного из корпусов армии на Румынский фронт. В результате всего комплекса мероприятий по подготовке наступления, проведенных Р. Дмитриевым, германское командование оказалось введенным в заблуждение относительно намерений русских.

Войска 12-й армии, предназначенные для наступления, были разделены на три оперативные группы: одингскую, бабитскую и олайскую. Главный удар наносила бабитская группа в составе 6-го Сибирского корпуса и сводной латышской дивизии.

В ночь на 23 декабря внезапно, без артиллерийской подготовки, русские войска атаковали противника. В первые же часы бабитской группе удалось добиться успеха. Немцы, застигнутые врасплох, сумели оказать сопротивление только на первой линии обороны. Особенно успешно действовали латышские стрелки. К полудню 23 декабря они прорвали всю укрепленную полосу противника и вышли ему в тыл. Путь на Митаву был свободен, никаких резервов у немцев не было.

Однако дальнейший ход операции оказался под угрозой. Накануне наступления отказались идти в атаку солдаты 17-го Сибирского полка. Никакие увещания и угрозы не подействовали, и полк пришлось отвести в тыл. Началось следствие. Уже в ходе боев 25 декабря вышел из повиновения 55-й Сибирский полк. Его солдаты самовольно оставили отбитые у противника позиции и отошли на исходный рубеж, а затем отказались идти в новую атаку¹⁰. Известие об этом немедленно разнеслось по фронту и на время парализовало порыв атаковавших войск. Волнения грозили охватить и другие части.

Лишенные поддержки, войска бабитской группы подверглись сильным контратакам немцев, но все же сумели закрепиться в захваченном районе. Но развить наступление стало невозможным. Элемент внезапности был утерян, борьба приобрела затяжной и кровопролитный характер. 29 декабря Р. Дмитриев отдал приказ о прекращении наступления. Итогом декабрьских боев стало некоторое улучшение положения русских войск под Ригой. Этот скромный успех едва ли оправдывал понесенные жертвы – 18 753 солдата и 394 офицера убитыми, ранеными и пропавшими без вести¹¹.

Не последнюю роль в срыве наступления сыграл бунт солдат 17-го и 55-го Сибирских полков. Прекрасно понимая опасность, которую представляли подобные проявления недовольства войной для сохранения дисциплины и боеспособности армии, командование подавило их самыми жестокими мерами. В телеграмме от 31 декабря 1916 г. командарм требовал от командира 6-го Сибирского корпуса широкого расследования произошедшего, выявления организаторов, предания их полевому суду и наказания по всей строгости законов военного времени¹².

По приказу Р. Дмитриева офицеры мятежных частей были отстранены от командования и переведены в другие полки, унтер-офицеры и ефрейторы разжалованы в рядовые. С целью выявления главных виновников было проведено расследование, по итогам которого предано военно-полевому суду и расстреляно в 17-м Сибирском полку 24 человека, в 55-м – 37 человек¹³.

В конце января немцы попытались отеснить части армии с завоеванных в ходе Митавской операции рубежей. Несмотря на ураганный огонь вражеской артиллерии, стрелявшей химическими снарядами, и двадцатиградусный мороз, позиции удалось отстоять. Но физическое и моральное состояние частей армии достигло тревожно низкого уровня. Военно-цензурный комитет штаба докладывал, что «в районе армии не оказалось почти ни одного полка, в котором бы процент бодрых писем превосходил 10%»¹⁴. Такой была обстановка на фронте, когда грянула Февральская революция.

Мы не располагаем документами или свидетельствами, позволяющими судить о личной оценке Р. Дмитриевым событий второй русской революции. Но, зная политические взгляды генерала, можем предположить, что свержение самодержавия, замена его республиканским строем, идея созыва Учредительного собрания для решения судьбы страны нашли у него понимание и сочувствие. В этой связи уместно вспомнить о дружбе Р. Дмитриева с лидером октябристов Н. И. Гучковым. Ее истоки восходили ко времени Балканской войны, когда Николай Иванович в качестве представителя Русского Красного Креста находился при штабе Радко Дмитриева и оказал большую помощь в борьбе с эпидемией холеры в болгарских войсках. В бытность послом Болгарии в России Р. Дмитриев навещал Н. И. Гучкова на его квартире, хотя тот состоял под надзором полиции¹⁵. Не исключено, что взгляды Р. Дмитриева и Н. И. Гучкова по политическим вопросам могли быть в чем-то близкими. Вряд ли генерал скорбел об отречении императора, ибо болгарский опыт не давал оснований для слишком почтительного отношения к особе монарха. Что же до отношений с Гучковым, то не случайно первый вояж новоиспеченного военного

министра Временного правительства на фронт в марте 1917 г. состоялся именно в армию Радко Димитриева¹⁶.

Свой первоочередной долг Р. Димитриев видел прежде всего в сохранении боеспособности вверенной ему армии и выполнении поставленных перед ним боевых задач. В этой связи у него не мог не вызвать тревоги известный Приказ № 1 Петроградского совета рабочих и солдатских депутатов от 1 марта 1917 г. В рапорте на имя Н. В. Рузского Р. Димитриев, выражая опасения, «что приказы с обращением к войскам в духе вышеупомянутого могут выкопать глубокую яму между офицерами и нижними чинами и расшатать дисциплину в основании, усердно прошу ходатайства Вашего, где следует, не допускать издания таковых. Желательно было бы разъяснять людям, пишущим такие приказы, что они толкуются широкой массой крайне неправильно и, расшатывая органическую связь между офицерами и солдатами, этим самым способствуют упадку дисциплины и духа, без которых победа немыслима»¹⁷. Как видно из последней фразы, генерал оставался сторонником продолжения войны «до победного конца». Однако заставить прежде покорную массу воевать даже в «защиту свободной родины и революции» было делом весьма сложным, если не сказать невозможным. Ситуацию в армии после отречения и Приказа № 1 эмоционально и емко охарактеризовал историк-эмигрант А. Керсновский: «Солдат решил, что раз царя не стало, то не стало и царской службы и царскому делу – войне – наступил конец. ... Он с готовностью умирал за царя, но не желал умирать за пришедших к власти «господ». Офицер, призывавший солдата защищать Родину, становился ему подозрителен. Раз была объявлена «свобода», то кто имел право заставлять его, солдата, проливать свою кровь на фронте, когда в тылу рабочие провозгласили восьмичасовой трудовой день, а односельчане готовились поделить землю помещика?»¹⁸.

Человек достаточно дальновидный, Радко Димитриев понимал, что возникновение солдатских комитетов – процесс объективный и остановить его начальственной волей не удастся. Он решает, содействуя созданию комитетов, поставить их под свой контроль, чтобы использовать для поддержания дисциплины в войсках. Командующий взял на себя инициативу созыва общearмейского съезда, издав 7 марта соответствующий приказ. Съезд состоялся 9 марта в Риге. Его открыл речью сам Р. Димитриев. «Возврата к прошлому быть не может», – провозгласил он. Генерал призвал солдат и офицеров к единению, взаимному доверию и уважению¹⁹. Съезд прошел в духе «революционного оборончества». На этих позициях стоял и Исполнительный комитет Совета солдатских депутатов 12-й армии (Искосол). В подтверждение приведем эпизод из дневниковых записей британского военного атташе в России Альфреда Нокса: «Наверное, худшей в армии на тот момент была 109 дивизия, а худшим из полков этой дивизии был 436 полк, где зачинщиками мятежников стали подпоручик Хауст и прапорщик Сиверс... 20 апреля Хауст, Сиверс и девять солдат их полка прибыли на собрание представителей 12 армии и потребовали немедленного заключения мира, чтобы и немецкая, и русская стороны одновременно сложили оружие. Однако собрание, в работе которого хотя и участвовали только солдаты, не было готово пойти так далеко, и общее отношение к этой группе оказалось настолько враждебным, что лишь личное вмешательство председателя собрания солдата-еврея по фамилии Ром (Рамм – С. П.) спасло этих людей от физической расправы»²⁰. Казалось, замысел Р. Димитриева на первых порах дал положительные результаты. Искосол, состоявший из эсеров, меньшевиков и кадетов, лояльно сотрудничал с командованием армии. Взаимодействие было настолько полным, что когда пронесся слух о предстоящем смещении Р. Димитриева с занимаемого поста, председатель Искосола обратился к Верховному главнокомандующему А. А. Брусилову с телеграммой, где признавал уход командующего 12-й армией несвоевременным²¹.

Однако заигрывание с комитетами имело и обратную сторону – те все чаще стали вмешиваться в вопросы относившиеся к компетенции командования. Последнее же, из-за боязни обострить остановку, шло на уступки, что не могло не повлечь за собой потерю влияния на солдатскую массу. Приведем несколько примеров. «Командир 1 Латвийской бригады полковник Аусен, – писал А. Нокс, – один из лучших офицеров армии, был вынужден уйти в отставку, так как, будучи хорошим солдатом, он не проявлял интереса к политике. И генерал Радко Димитриев, пусть и переживал за потерю такого офицера, почитал политически правильным пойти навстречу пожеланием солдат»²².

В другой раз Р. Дмитриев обратился к командованию фронтом с просьбой содействовать смене комиссара Временного правительства в Лифляндия Красткамп, у которого возник конфликт с Рижским советом, чтобы не «озлоблять массы». В результате Красткамп был смещен и арестован по решению исполкома совета²³.

Генерал отказывался арестовать уже упоминавшихся Хауста и Сиверса, «так как это приведет к кровопролитию», и они продолжали свою деятельность²⁴. В итоге всеильные комитетчики демонстративно игнорировали воинскую субординацию. Генерал Е. А. Милоданович вспоминал о визите к Р. Дмитриеву для представления по случаю вступления в командование корпусом: «Войдя в приемную, я увидел двух молодых солдат, явно еврейского происхождения (вероятно членов армейского комитета), которые полулежали на диване и не встали при моем входе. Затем 2 солдата вошли в кабинет командующего армией без доклада, а командующий корпусом должен был ждать очереди!»²⁵.

А. И. Деникин поделил старших чинов русской армии на три группы: поощрявшие «демократизацию», не боровшиеся против «демократизации» и те, кто боролся против «демократизации». Две первые он объединил под общим наименованием «оппортунистов»²⁶. Радко Дмитриев может быть причислен ко второй группе. Но его попытка «плыть по течению» в бурных водах русской революции была обречена на провал. Дисциплина в войсках падала, армия теряла боеспособность.

Наблюдавший вблизи агонию русской армии А. Нокс писал: «Было очевидно, что общее недоверие, посеянное между офицерами и солдатами агитаторами, сделало боевую эффективность русской армии нулевой. Однако командование все еще предпочитало притворяться, будто сохраняет оптимизм. Генерал Рузский заявлял, что после первого же сражения офицеры должны прийти в себя. Генерал Радко Дмитриев притворялся, будто верит в то, что через два месяца его армия станет такой мощной боевой машиной, какой не была никогда прежде»²⁷.

В начале апреля Н. В. Рузский запросил Р. Дмитриева о возможности наступления на фронте его армии в мае²⁸. Генерал, сославшись на тактические соображения, дал отрицательный ответ, добавив, что «принимая во внимание настоящее духовное состояние войск, таковые для наступательных действий в настоящее время нахожу малопригодными... Полагаю, что задаваться наступательными целями при таких условиях не желательно»²⁹. В дальнейшем ситуация не изменилась к лучшему. В мае командующий 12-й армией сообщал в штаб фронта: «Считаю долгом донести, что развал среди солдат, несмотря на все принимавшиеся и принимаемые начальствующими лицами меры, принимает крайне угрожающие размеры.

При этих условиях удерживаться оборонительно мы еще, полагаю, сможем, но если противник соберет сильную ударную группу, то за это ручаться будет трудно, О наступлении, следовательно, в ближайшем будущем не может быть и речи»³⁰.

В июле Р. Дмитриев вынужден был констатировать, что «армия неспособна к выполнению активных боевых задач»³¹. Он дважды обращается к командованию фронтом с предложением отвести войска на так называемую франкендорфскую позицию с целью сократить линию фронта и отправить небоеспособные части в резерв³². Не оправдала себя попытка опереться на воинские комитеты. Они, «теряя влияние над массой, проявляют тенденцию к вмешательству во все распоряжения начальников...»³³.

Отношение Р. Дмитриева к большевикам было таким же, как и большинства генералов и офицеров русской армии, то есть отрицательным. В телеграммах в штаб фронта генерал именует большевиков «врагами порядка, не стесняющимися в средствах и приемах», «безответственными ораторами», играющими на «темноте и низких инстинктах массы». Результат их деятельности – это рост «злобного отношения к офицерам», «развитие тяжелых эксцессов и разложение частей»³⁴.

Проводимая Р. Дмитриевым линия на сотрудничество с войсковыми комитетами, вызвала серьезные нарекания со стороны штаба фронта и Ставки. На совещании в Ставке 16 июля новый главнокомандующий Северным фронтом генерал В. Н. Клембовский заявил, что 12-я армия «неспособна и не имеет устойчивости. Если противник против нее перейдет в наступление, она сдаст позиции»; Клембовский прямо обвинил в развале Р. Дмитриева: «Он не сумел поставить себя в должное положение с комитетами и совершенно попал под их влияние. Теперь в армии открыто говорят, что не генерал Радко Дмитриев

командует армией, а председатель армейского исполнительного комитета солдат Рамм»³⁵. Присутствовавший здесь А. Ф. Керенский отреагировал на выступление Клембовского фразой: «Радко Дмитриев мне давно казался не на высоте, он слишком поддался солдатам, я хочу его убрать...»³⁶.

Совещание признало необходимым упразднить комитеты в воинских частях, отменить «Декларацию прав солдата», ввести смертную казнь на фронте и военные суды в тылу и т.п. Р. Дмитриев для проведения такой политики в армии не подходил. Это понимал Керенский, это понимал и сам генерал. Как вспоминал сослуживец Р. Дмитриева по Северному фронту Ю. Н. Данилов, «создавшееся положение было особо трудным и деликатным именно для него – не коренного русского человека. Он сам чувствовал щекотливость своего положения и постарался вскоре уйти от командования армией»³⁷.

Несколько иначе видел ситуацию А. Нокс: «Генерал Радко Дмитриев оставил командование 12 армией официально по состоянию здоровья, но на самом деле от того, что он наконец убедился, что его уступки не успевают за растущими требованиями солдат»³⁸.

7 июля, еще до совещания в Ставке, Р. Дмитриев направил главнокомандующему армиями Северного фронта телеграмму следующего содержания: «Все мои усилия поддержать авторитет власти, к сожалению, разбились об упорство массы, решительно не желающей исполнять какие бы то ни было приказы, а в особенности боевого характера. Ни убеждения, ни самое широкое содействие общественных организаций не могли наладить сколько-нибудь правильные отношения между начальниками и подчиненными. Исчерпав все усилия и коренным образом подорвав свое здоровье, я чувствую себя не в силах справиться с возложенной на меня ответственной задачей, а потому прошу зачислить меня в резерв армии или уволить в отставку. Быть может, более молодой, энергичный и пользующийся авторитетом справится с задачей командования лучше, чем я»³⁹.

Прошение об отставке было удовлетворено, и 25 июля Р. Дмитриев покинул армию. Пришедший на вокзал попрощаться с командующим генерал Е. А. Милоданович был удивлен, «что провожавших его было очень мало»⁴⁰.

Вскоре вместе с семьей генерал выехал для лечения на Северный Кавказ. Здесь, в Пятигорске, в ночь с 18 на 19 октября 1918 года жизнь его трагически оборвалась.

Воспитанный в традициях суворовско-драгомировской военной школы, Р. Дмитриев проявлял заботу о главном труженике войны – рядовом солдате. По возможности он берег солдатские жизни. Если же обстановка требовала, то генерал, сам не раздумывая, становился под пули. Это производило впечатление на солдат, и авторитет Р. Дмитриева среди них всегда был исключительно высок. Последнее обстоятельство позволило генералу сохранить контроль над армией и в первые месяцы после Февральской революции.

Р. Дмитриев безоговорочно принял революцию и пошел на контакт с органами новой власти. Как типичный представитель военной касты, он слабо разбирался в социальной стороне событий и осуждал те проявления революции, которые, по его мнению, подрывали способность России продолжать войну.

Р. Дмитриев не понял, что тактика потакания «демократизации» армии идет вразрез с его главной задачей – сохранить ее боеспособность. Балансируя между обязанностями командующего армией и растущими требованиями солдатской массы, генерал не сумел удержаться на линии, о которой говорил молодым офицерам накануне Митавской операции. В результате он потерял контроль над солдатами и доверие высшего звена командования. Итогом стала отставка и бесславное завершение военной карьеры.

¹ Потрашков С. В. Генерал Радко Дмитриев на фронтах Первой мировой войны (1914–1917 гг.) // Дриновський збірник/Дриновски сборник. Харків–Софія. 2007. Т. 1. С. 180–193; *Його ж.* Генерал Радко Дмитриев во главе 3 армии Юго-Западного фронта // Дриновський збірник/Дриновски сборник. Харків–Софія. 2015. Т. 8. С. 287–293.

² Российский государственный военно-исторический архив (далее – РГВИА). Ф. 409. Д. 144–195. Л. 20–24.

³ Лемке М. 250 дней в царской ставке. Петроград, 1920. С. 654.

⁴ РГВИА. Ф. 2031. Оп. 1. Д. 84. Л. 12.

⁵ Флот в Первой мировой войне. М., 1964. Т. 1. С. 219.

⁶ Черепанов А. И. В боях рожденная. М., 1976. С. 7.

- ⁷ *Кравков В. П.* Великая война без ретуши. Записки корпусного врача. М. 2014. С. 223–224.
- ⁸ *Черепанов А. И.* В боях рожденная. С. 19.
- ⁹ *Вольне А.* Фронтальный удар. М., 1931. С. 322–324.
- ¹⁰ *Хромов П.* Антивоенные выступления в войсках 12-й армии Северного фронта в конце 1916 г. // Военно-исторический журнал. 1961. № 4. С. 120.
- ¹¹ История латышских стрелков (1915–1920). Рига, 1972. С. 92.
- ¹² *Хромов П.* Антивоенные выступления в войсках 12-й армии... С. 121.
- ¹³ Революционное движение в армии и на флоте в годы Первой мировой войны 1914 – февраль 1917. Сборник документов. М., 1966. С. 431, 432.
- ¹⁴ Там же. С. 309.
- ¹⁵ *Сенин А. С.* Александр Иванович Гучков. М., 1996. С. 74, 168.
- ¹⁶ *Айрапетов О. Р.* Участие Российской империи в Первой мировой войне (1914–1917): 1917 год. Распад. М., 2015. С. 175.
- ¹⁷ Революционное движение в русской армии. 27 февраля – 24 октября 1917 года. Сборник документов. М., 1968. С. 26.
- ¹⁸ *Керсновский А.* История русской армии. М., 1994. Т. 4. С. 270.
- ¹⁹ Войсковые комитеты действующей армии. Март 1917 г. – март 1918 г. М., 1982. С. 23.
- ²⁰ *Нокс А.* Вместе с русской армией. Дневник военного атташе. 1914–1917. М., 2014. С. 541.
- ²¹ Стратегический очерк войны 1914–1919. Ч. VII. М., 1923. С. 174.
- ²² *Нокс А.* Вместе с русской армией... С. 534.
- ²³ *Капустин А.* Солдаты Северного фронта в борьбе за власть Советов. М., 1954. С. 41–42.
- ²⁴ *Нокс А.* Вместе с русской армией... С. 541.
- ²⁵ *Милоданович Е. А.* На Двине в 1915–1917 гг. // Военная быль (Париж). 1973. № 120. С. 17.
- ²⁶ *Деникин А. И.* Очерки Русской Смуты. Крушение власти и армии, февраль – сентябрь 1917. М., 1991. С. 261–262.
- ²⁷ *Нокс А.* Вместе с русской армией... С. 544, 545.
- ²⁸ РГВИА. Ф. 2152. Оп. 1. Д. 306. Л. 123, 124.
- ²⁹ Там же. Л. 126.
- ³⁰ Там же. Л. 130.
- ³¹ Революционное движение в русской армии... С. 196.
- ³² РГВИА. Ф. 2152. Оп. 1. Д. 306. Л. 246, 247, 263, 264.
- ³³ Революционное движение в русской армии... С. 196.
- ³⁴ Там же. С. 158, 195, 196.
- ³⁵ Стратегический очерк войны 1914–1919. Ч. VII. С. 161.
- ³⁶ Там же. С. 179.
- ³⁷ *Данилов Ю. Н.* Россия в мировой войне 1914–1915 гг. Берлин, 1925. С. 335.
- ³⁸ *Нокс А.* Вместе с русской армией... С. 601.
- ³⁹ РГВИА. Ф. 2152. Оп. 1. Д. 306. Л. 4, 5.
- ⁴⁰ *Милоданович Е. А.* На Двине в 1915–1917 гг. С. 17.

ПРОБЛЕМА БІЖЕНЦІВ ПЕРШОЇ СВІТОВОЇ ВІЙНИ У ВЗАЄМИНАХ УКРАЇНСЬКОЇ ЦЕНТРАЛЬНОЇ РАДИ ТА ТИМЧАСОВОГО УРЯДУ РОСІЇ

Л. М. Жванко

Жванко Л. М. Проблема біженців Першої світової війни у взаєминах Української Центральної Ради та Тимчасового уряду Росії. У статті, підготовленій на основі архівних документів та періодичних видань 1917 р., розкриваються взаємини Тимчасового уряду Росії та Української Центральної Ради у справі врегулювання проблеми біженців Першої світової війни. Наголошується на проблемах співпраці двох новостворених урядових структур, а також несприйняття українських гуманітарних ініціатив з боку російської влади. На жаль, протягом весни – осені 1917 р. так і не було досягнуто конструктивних рішень у справі подолання цієї гуманітарної проблеми, оскільки Тимчасовий уряд не сприймав владу Києва, як самостійного політичного гравця на постімперських теренах.

Ключові слова: Перша світова війна; біженці; Українська Центральна Рада; Тимчасовий уряд.

Жванко Л. Н. Проблема беженцев Первой мировой войны во взаимоотношениях Украинской Центральной Рады и Временного правительства. В статье, подготовленной на основе архивных документов и периодических изданий 1917 г., раскрываются взаимоотношения Временного правительства России и Украинской Центральной Рады в деле урегулирования проблемы беженцев Первой мировой войны. Внимание акцентируется на проблемах сотрудничества двух новых правительственных структур, а также неприятию украинских гуманитарных инициатив со стороны российских властей. К сожалению, на протяжении всего периода существования Временного правительства не было достигнуто конструктивных решений в деле урегулирования проблемы беженцев, поскольку Временное правительство не воспринимало власть Киева как самостоятельного политического игрока на постимперском пространстве.

Ключевые слова: Первая мировая война; беженцы; Украинская Центральная Рада; Временное правительство.

Zhvanko L. M. The Problem of Refugees of the World War I in Relations between the Ukrainian Central Rada and the Provisional Government of Russia. The February Revolution of 1917, which unfolded against the backdrop of the events of the World War I, destroyed the Romanovs' three-hundred-year-old empire and, as a result, made adjustments to the system of assistance to refugees. The problems of cooperation between the two newly formed government bodies and the non-acceptance of Ukrainian humanitarian initiatives by the Russian authorities are emphasized. Unfortunately, during the spring-autumn of 1917 no constructive decisions were made to overcome this humanitarian problem, since the Provisional Government did not perceive the power of Kyiv as an independent political player in the post-imperial territories.

Keywords: World War I; refugees; Ukrainian Central Rada; Provisional Government.

Лютнева революція 1917 р., яка відбувалася на тлі подій Першої світової війни, знищила трьохсотлітню імперію Романових, а відтак внесла свої корективи й у систему допомоги біженцям. Ця категорія людності стала чи не найвразливішою в умовах трансформаційних процесів, що розгорталися на теренах колишньої Російської держави. У цих умовах біженці продовжували перебувати в імперському правовому полі, однак дія відцентрових факторів, привели до появи на руїнах імперії нових державних утворень, за певних умов спонукала останніх зайнятися розробкою власних нормативно-правових засад та творення під них відповідних структур. Наскільки дієвою та результативною була співпраця нового українського уряду з Тимчасовим урядом Росії у царині соціальної опіки біженців, буде розглянуто у запропонованому дослідженні.

На початку березня 1917 р. на українських землях владу на себе взяла Українська Центральна Рада (далі – УЦР), ставши з перших днів свого існування «... об'єднуючим, координуючим і направляючим центром, до якого звідусіль, не тільки з України, а й з інших близьких і далеких країв, потягнулося пробуджене могутнім національно-визвольним

зривом українство»¹. УЦР, відповідно до положень І Універсалу, оприлюдненого 10 червня 1917 р., зобов'язувалася «... бути на чолі нашого народу, стояти за його права і творити новий лад вільної АВТОНОМНОЇ УКРАЇНИ»². Слід відзначити, що в цей бурхливий час у свідомості українських біженців, тимчасово розселених у тилових російських губерніях, з'явилося переконання, що саме Українська Центральна Рада є «... завзятим борцем за національні права України»³.

На час приходу до влади УЦР в українських губерніях перебувала значна кількість біженців. Дані **табл. 1** з різних причин не можуть бути вичерпними, проте й вони вказують на загальну тенденцію до збільшення їх кількості. Біженську масу слід розглядати як мінливий організм, який перебував у перманентному русі, що досить ускладнювало збір статистичних даних. Загальним чинником, який в умовах розгортання революційних подій підштовхнув біженців на зрушення з місць тимчасового проживання, було усвідомлення ними факту стрімкого закінчення війни. Відтак з'явилася надія на можливість якнайшвидше повернутися додому. Водночас наростання суспільного хаосу та непевність у завтрашньому дні теж спонукали цих людей до самочинного переміщення в межах колишньої Російської імперії.

Таблиця 1
Кількість біженців в українських губерніях (Літо – осінь 1917 р.)

№ п/п	Губернія	Дані МВС Тимчасового уряду (червень)	Дані Губернських нарад у справах біженців
1.	Волинська	238 553	305 613 (серпень)
2.	Катеринославська	234 700	241 671 (серпень)
3.	Київська	59 687	59 687
4.	Подільська	9115	9115
5.	Полтавська	48 551	56 540
6.	Таврійська	47 508	47 508
7.	Харківська	126 915	95 774 (без Харкова)
8.	Херсонська	46 590	24 796 (березень)
9.	Чернігівська	37 910	39 106 (серпень)
	Усього	849 523	879 810

ЦДАВО України. Ф. 799, Оп. 1, Спр. 12, Арк. 2; Спр. 13, Арк. 3; Спр. 6, Арк. 12; Спр. 14, Арк. 3; Спр. 27. Арк. 30

Збільшення кількості біженців саме на українських землях відбувалося під впливом кількох факторів. Перш за все Україну необхідно розглядати як транзитну територію, якою тисячі поляків, латишів, литовців та представників інших етносів розпочали свій рух із охопленої революційною анархією Росії. Однак більшість із них не мали засобів до існування, а тому тимчасово осідали в українському прикордонні – Чернігівській і Харківській губерніях. З наростанням продовольчої кризи іноземні біженці також намагалися потрапити до України. Іншу групу прибульців склали біженці-українці, які хотіли якомога скоріше повернутися в Україну з «неврожайних російських губерній», де вони були розселені з початку евакуації. Фактично ці люди й надалі перебували у статусі біженців, оскільки, втративши за роки війни своє майно та житло, цілком залежали від українських інституцій, на яких покладалися повноваження у галузі опіки біженців.

Нова українська влада, безумовно, мала стати оборонцем інтересів біженців, проблеми яких склали комплекс проблем. Важливим моментом в нових умовах став органічно поєднаний процес творення української нормативно-правової бази та системи відповідних органів, здатних реалізувати державну політику в окресленій царині. Принципово

важливим є твердження щодо еволюції діяльності відповідних українських структур – від перебування у фарватері російської системи допомоги біженцям та пошуків взаємодії з цього питання з Тимчасовим урядом до формування власного правового поля, постановки проблеми біженців на перемовинах у Брест-Литовську, започаткування широкої підготовчої роботи до організації реєвакації біженців. Доба Української Центральної Ради є перехідною в організації соціального захисту біженців від системи, закладеної в часи Російської імперії, до власне української, створити яку прагнула Українська Народна Республіка (далі – УНР). Завершити цей процес вдалося уже в часи Гетьманату П. Скоропадського. Зрозуміло, що урядовим структурам УЦР було надзвичайно важко в тогочасних умовах творити власну вертикаль органів для допомоги біженцям, реалізувати свої плани в означеній царині⁴.

Перш за все, слід звернути увагу на ту політичну ситуацію, в якій перебувала новостворена УЦР, оскільки на весну 1917 р. Україна фактично перебувала у стані війни з державами Четверного союзу. Її територією – Волинською і Подільською губерніями – проходила лінія Південно-Західного фронту. Відтак протягом 1917 р. в Україні у зв'язку з постійною зміною політичної ситуації, а відтак і самого її державного статусу, трансформувалися і підходи до розробки засад політики у царині біженства під впливом еволюції взаємодії з правлячими колами нової Росії. Відтак можна виокремити два невеликі в часовому просторі періоди. На першому, який тривав протягом березня – середина літа 1917 р., керівництво справами біженства в Україні продовжувала здійснювати Особлива нарада з улаштування біженців (далі – ОН з УБ), яка діяла у структурі Міністерства внутрішніх справ Тимчасового уряду Росії і вся біженецька складова існувала в його правовому полі. У той час Українська Центральна Рада послідовно підтримувала урядовий курс і розраховувала на позитивне ставлення до ідеї української автономії. Відповідно уся біженецька складова в Україні продовжувала функціонувати в загальноросійській системі координат.

Тимчасовий уряд, у структурі Міністерства внутрішніх справ продовжувала працювати створена у 1915 р. Особлива нарада з улаштування біженців, став виразником політики у сфері соціального захисту біженців на теренах колишньої імперії. Оновлений склад інституції очолив член Державної Ради В. Енгельгардт⁵. Серед головних завдань нова російська влада визнала за необхідне демократизувати діяльність організації, які займалися допомогою біженцям, в умовах широкого залучення до їх роботи самих біженців, ліквідувати благодійні установи, фундаторами яких свого часу виступили члени царської родини, унормувати допомогу біженцям та ін. Згідно із завданнями передбачалося оптимізувати й саму систему допомоги біженцям. Перш за все Всеросійський земський союз, лідер якого князь Г. Львов став очільником Тимчасового уряду. І вже 11 березня 1917 р. Г. Львов, обговорюючи з В. Енгельгардом нагальні проблеми біженства, наголосив на необхідності об'єднання всіх організацій, які займалися справами біженців, передавши керівні важелі саме Земському союзу⁶. Керівник уряду був схильний до думки, що таким органом може стати саме Земський Союз, який чимало зробив у справі соціального захисту біженців. Принципово важливим моментом стало визнання того, що справа соціального захисту біженців за нових реалій життя мала здійснюватися на громадських засадах із залученням до цього широкого кола біженців. При цьому передбачалося утворити нову посаду – комісар у справах біженців, який на рівні держави мав координувати свою складову жопомоги біженцям⁷.

Українська Центральна Рада долучилася до розв'язання біженецьких проблем уже після створення 15 червня 1917 р. Генерального секретаріату⁸. Його головою з одночасним виконанням повноважень генерального секретаря внутрішніх справ став В. Винниченко, один із найвпливовіших тогочасних діячів українського руху, а заступником був призначений П. Понятенко (1878–1971) – громадсько-політичний діяч, журналіст, письменник, родом з Полтави. П. Понятенко, враховуючи, що В. Винниченко виконував насамперед обов'язки голови Секретаріату, в основному здійснював керівництво Секретарством внутрішніх справ⁹ та «опікувався справами біженців із Галичини і Буковини, українськими громадянами, що залишилися в Росії і не могли повернутися в Україну»¹⁰. Також у його компетенції, певно, перебували й справи утвореного у структурі секретарства внутрішніх справ, «біженецько-плінницького відділу» (в інших документах – відділу біженців, полонених і виселенців)¹¹. Керував роботою відділу К. Лоський (1874–1933) – історик права, укра-

їнський громадсько-політичний діяч, дипломат. Можна стверджувати, що П. Понятенко і К. Лоський стали першими в новітній історії України урядовцями, які взяли на себе повноваження щодо організації допомоги біженцям Першої світової війни.

Ще однією інституцією, яку було започатковано 19 червня 1917 р. у Києві, стала Окружна нарада у справах біженців – представницька структура, чия компетенція поширювалася на Волинську, Київську, Подільську, Полтавську і Чернігівську губернії. Ініціатором її створення виступив «головуповноважений по біженцях Південно-Західного фронту» І. Стерлигов¹². Зі складу наради було виокремлено виконавчий комітет: А. Ржепецький, голова Київської губернської наради у справах біженців; І. Стерлигов, головуповноважений у справах біженців; представники УЦР, місцевого земства, Київського губернського продовольчого комітету, штабу Київського військового округу, Всеросійського земського союзу (далі – ВЗС) та Всеросійського союзу міст (далі – ВСМ). З утворенням Окружної наради стає очевидним формування в Україні двох центрів з вирішення проблем біженців – у Генеральному секретаріаті та при головуповноваженому Південно-Західного фронту. При цьому останній, що було досить важливо, мав реальні фінансові важелі впливу. І хоча до складу Окружної наради ввійшли представники УЦР, перебіг подальших подій показав, що українська влада всіляко намагалася обмежити її вплив та і взагалі скасувати. Головним же завданням інституції стала розробка плану повернення додому біженців та його практична реалізація¹³.

Таким чином, на першому етапі діяльність УЦР у царині біженства була скоріше фрагментарною і виражалася у створенні окремого відділу при Генеральному секретарстві внутрішніх справ. Така ситуація є цілком природною, оскільки керманічі українського руху бачили автономну Україну у складі демократичної Росії, в якій вже існувала відповідна вертикаль. З іншого боку перехід УЦР в опозицію до Тимчасового уряду після оприлюднення 10 (23) червня 1917 р. Першого Універсалу та створення Генерального секретаріату означали, серед іншого, і зміну її ставлення до проблеми біженства. Небажання Тимчасового уряду Росії визнавати правомірність Генерального Секретаріату, а відтак і його структур, які опікувалися проблемами біженців, призвело до балансування між ними місцевих біженецьких органів, що, у свою чергу, породжувало різні непорозуміння, зволікання, головним чином, у фінансовому плані. Зрозуміло, що така ситуація тільки підсилювала напруження серед біженців, які на той час уже розпочали самостійне некероване «дрейфування» у бік західних кордонів України.

Другий період взаємин між УЦР і Тимчасовим урядом у царині біженства Першої світової війни тривав від середини літа і до моменту більшовицького перевороту в жовтні 1917 р. Він характеризувався еволюцією біженських структур УЦР, її спробами порозумітися з Міністерством внутрішніх справ Тимчасового уряду, розробкою проєктів основоположних документів у галузі біженства. При цьому слід наголосити, що в останні місяці існування Тимчасового уряду в його стосунках із УЦР зберігалася невизначеність¹⁴, яка очевидно й підштовхнула українську сторону до самостійних пошуків оптимальних шляхів розв'язання біженецьких проблем та формування відповідної вертикалі.

З другої половини літа 1917 р. в Україні можна спостерігати спроби створення українських біженецьких структур різного підпорядкування. Так, у другій половині липня 1917 р. товариш генерального секретаря внутрішніх справ П. Понятенко звернувся до командування Південно-Західного фронту із проханням дозволити Українській Центральній Раді створити на фронті інститут комісарів у справах біженців. Доцільність такої посади визначалася необхідністю планомірного розв'язання проблем біженців. 25 липня генерал О. Лукомський, начальник штабу Верховного Головнокомандуючого, у телеграмі-відповіді зазначив, що на Південно-Західний фронт, згідно з наказом МВС Тимчасового уряду, прибув головуповноважений у справах біженців «досвідчений у цій справі» І. Стерлигов. Українським комісарам, у разі згоди УЦР, надавався статус помічників, безпосередньо підпорядкованих цьому головуповноваженому¹⁵. І вже 26 липня 1917 р. було введено інститут «комісарів виселенсько-біженецько-плінницьких справ». 28 липня постановою УЦР про затвердження бюджету Генерального секретарства внутрішніх справ було виділено по 500 крб. на їхню щомісячну заробітну плату¹⁶.

1 серпня 1917 р. у Києві відбулося засідання Окружної наради у справах біженців. Головуючий А. Ржепецький поставив питання щодо необхідності виділення зі складу ви-

конавчого комітету робочої президії, яка б мала виконувати покладені на нараду функції. Проте представник УЦР висловився за недоцільність такого кроку, оскільки із затвердженням Тимчасовим урядом «Положення про Генеральний секретаріат», саме Центральна Рада була зобов'язана взяти на себе управління діяльністю Окружної наради. Фактично можна говорити про прагнення УЦР підпорядкувати та зосередити в своїх руках керівні важелі у справі біженства. Пропозицію розкритикував І. Стерлигов, позаяк «... справа (біженців – Л. Ж.) настільки спішна, що чекати доки уряд затвердить «Положення про Генеральний секретаріат» неможна, необхідно президію утворити негайно»¹⁷. Члени зібрання, не дійшовши згоди щодо створення керівних підрозділів Окружної наради, вирішили відкласти розгляд цього питання до наступного засідання.

У другій половині літа 1917 р. одночасно з процесом становлення Окружної наради фахівці біженецько-плінницького відділу під керівництвом К. Лоського розробили «Проект Тимчасових правил з управління справами допомоги біженцям в Україні», який фактично став першим законодавчим актом української влади у царині біженства¹⁸. Необхідно зазначити, що остаточно цей дещо скоригований відповідно до нових політичних умов документ, набув свого юридичного оформлення 28 грудня 1917 р. у вигляді Постанови Української Центральної Ради про затвердження «Тимчасових правил управління справами допомоги біженцям на території України»¹⁹.

Одинадцять статей «Проекту» в стислому вигляді визначили основи політики УЦР у питанні соціального захисту біженців Першої світової війни, владну вертикаль, фінансові засади та інші аспекти перш за все у межах п'яти українських губерній. Зокрема, було підтверджено, що «усіма справами допомоги біженцям в Україні відає Генеральне Секретарство внутрішніх справ» (ст. 1). Для безпосереднього керівництва окресленим напрямом внутрішньої політики при Генеральному секретарстві внутрішніх справ передбачалося утворити «... особливий Тимчасовий Біженецький відділ, який складається з Директора і канцелярії при ньому з особливим штатом» (ст. 2).

Усе діловодство у справах біженців на рівні Генерального секретарства внутрішніх справ та рівноцінних інституцій провадилося «... за підписом директора відділу і скріпленого діловодом, а зносини з вищими інституціями за підписом Генерального Секретаря внутрішніх справ або його товариша зі скріпленням директора відділу» (ст. 3). Для розв'язання справ допомоги біженцям при Генеральному секретарстві внутрішніх справ передбачалося утворити представницький колегіальний орган – «Особливу нараду зі справ біженецьких». Її роботою мав керувати товариш Генерального секретаря внутрішніх справ чи директор біженецького відділу (ст. 6–7)²⁰. Склад інституції передбачалося сформувати з трьох представників Генерального секретарства внутрішніх справ, голову-повноваженого з улаштування біженців Південно-Західного фронту, по два представників від кожної з п'яти губернських нарад у справах біженців і центральних біженських організацій (причому один із цих двох представників обов'язково мав бути із біженецького середовища), по одному представнику від Генерального військового штабу, від ВЗС, ВСМ, Київської ради солдатських і робітничих депутатів, управління Києво-Воронезької залізниці, Київського губернського продовольчого комітету, управління Південно-Західних залізниць, Київського управління водних шляхів, Штабу Київського військового округу і управління головного начальника постачання Південно-Західного фронту²¹. Фактично до складу наради передбачалося ввести значну кількість представників різних державних, громадських, військових інституцій. Для більш дієвого її функціонування було висловлено припущення щодо можливості виділення з її складу Виконавчого комітету.

Важливим моментом, що принципово мав позначитися на результативності біженецької політики, було налагодження своєчасного і належного фінансування. Розпорядником коштів, отриманих з кількох джерел – від ОН з УБ МВС Тимчасового Уряду, від «... відділу постачання Південно-Західного фронту та від інших структур на допомогу біженцям, які проживають у межах 5 губерній» – визнавалося лише Генеральне секретарство внутрішніх справ. До того ж «усі організації у справах біженців» були позбавлені права «... отримувати кошти з Петрограду без відома Генерального Секретаріату УЦР»²².

Одним із пріоритетних напрямків політики Генерального секретаріату внутрішніх справ стало й надання фінансової підтримки інституціям, які поза межами України надавали допомогу біженцям-українцям, а також уродженцям з Холмщини і Буковини. Тим са-

мим можна стверджувати, що українська влада зосередила свою увагу на усіх без винятку біженцях, не зважаючи на їх етнічну, соціальну, конфесійну приналежність та географію перебування. захисником інтересів українських біженців у Росії виступив П. Стебницький, громадський і політичний діяч, письменник і публіцист, який на той час проживав у Петрограді і якого українська громада Петрограда висунула на посаду представника Української Центральної ради при Тимчасовому уряді.

У прикінцевих положеннях «Проекту Тимчасових правил з управління справами допомоги біженцям в Україні» зазначалося, що у разі затвердження даного документа, «... скасовується Київська окружна нарада у справах біженців, всі грошові ресурси цієї установи передаються до біженецького відділу Генерального секретарства внутрішніх справ»²³. 21 вересня 1917 р. В. Винниченко направив на затвердження М. Авксентьєву, міністру внутрішніх справ Тимчасового уряду, «Проект Тимчасових правил з управління справами допомоги біженцям в Україні» та «Записку про організацію справи допомоги біженцям на Україні»²⁴. У супровідному листі генеральний секретар внутрішніх справ висловив прохання: «... утвердити цей проект найближчим часом з огляду на необхідність якнайшвидшого упорядкування справ біженців на Україні і підготовки плану повернення біженців на батьківщину і асигнувати у розпорядження генерального секретарства внутрішніх справ на перший час аванс 500 тис. крб. на організацію справи допомоги біженцям і субсидювання біженецьких організацій»²⁵. У цьому листі вперше було офіційно викладено думку щодо необхідності розробки плану реєвакуації біженців з України до своїх домівок.

У «Записці про організацію справи допомоги біженцям на Україні» В. Винниченко, пояснюючи ситуацію, в якій перебувала справа надання допомоги біженцям, наголосив на невідповідності «Керівних положень з улаштування біженців», прийнятих 2 березня 1916 р., «... сьогочасному пореволюційному ходу речей»²⁶. Новизна політичної ситуації проявилася і в нездатності єдиного центру, зосередженого у Петрограді, «... слідкувати за [біженецькими] справами у всій державі»²⁷. Така ситуація, на думку В. Винниченка, призвела до фінансової плутанини, оскільки кошти для українських установ і організацій надходили з різних джерел. Багато в чому була розрізною і їхня діяльність. Тому на порядок денний в Україні вийшло питання створення спеціальної інституції, у компетенції якої перебували, по-перше, керівництво фінансовими аспектами справи, по-друге, здійснення систематичних заходів у справі допомоги біженцям, по-третє, розробка плану повернення їх до своїх домівок. І, нарешті, український урядовець підтвердив бажання Генерального секретарства внутрішніх справ узяти на себе опікування виселенцями та військовополоненими²⁸.

Для з'ясування ситуації, пов'язаної із прагненням української влади створити власну структуру, у компетенції б якої перебувала справа соціального захисту біженців, до Києва був направлений В. Богуцький, товариш міністра внутрішніх справ Тимчасового уряду, який до середини літа 1917 р. обіймав посаду заступника міського голови Одеси²⁹. Крім того, В. Богуцькому було доручено провести «... об'їзд біженських районів з метою об'єднання заходів щодо улаштування біженців»³⁰. Серед українських міст, крім Києва, уповноважений Тимчасового уряду відвідав Одесу. В. Богуцький, ознайомившись із «Проектом Тимчасових правил з управління справами допомоги біженцям в Україні», заявив що останній іде в розріз з існуючими в Росії законами, а відтак вимагав часу на розгляд і вивчення. Натомість він запропонував тимчасово до затвердження проекту створити при Генеральному секретарстві внутрішніх справ Краєву раду у справах біженців (далі – КН у СБ), яка б об'єднала «... усі структури України, які займаються справами біженців»³¹. Основоположним принципом її функціонування мала стати узгодженість дій із рішеннями ОН з УБ МВС Росії, тим самим за останньою визнавалося керівництво біженецькою складовою на всьому просторі, де поширювалася юрисдикція Тимчасового уряду.

Наступним кроком до створення української інституції у справах біженців можна назвати засідання Київської окружної наради з питань біженців 28 вересня 1917 р., на якому представники УЦР порушили цю проблему. На Київську нараду прибули представники військового командування та української влади, громадських і етнічних комітетів, які після повалення Російської імперії проводили свою діяльність на українських теренах. Від Генерального секретарства внутрішніх справ на нараді працювали І. Красковський і

К. Лоський. В. Богущкий, який був запрошений на нараду, своїм виступом намагався зосередити увагу на кількох важливих, на думку Тимчасового уряду, моментах. Перш за все, і це вже в котре, було наголошено на необхідності реорганізувати структури соціального захисту біженців на демократичних засадах. Хоча на той час до складу місцевих комітетів вже було введено представників біженців, як запоруку демократичності у прийнятті рішень. В. Богущкий також наголосив на необхідності задоволення культурно-просвітніх потреб біженців, на його думку, як найневідкладніших³². І нарешті, за умов скорого закінчення війни, на його думку, належало обговорити проблему евакуації біженців. Натомість українські виступаючі, у свою чергу, на порядок денний поставили дещо інші проблеми. Для представників УЦР було важливим, щоб саме Рада як крайовий орган влади, стала центром, навколо якого й гуртувалася б робота у справах біженців. На цьому й наголосив у виступі І. Красковський, озвучуючи ідею створення самостійної структури у справах біженців з відповідною правовою базою. Його підтримав представник ВЗС Гольдеман. Нова інституція поряд із з утвореним у червні 1917 р. біженецько-плінницьким відділом, мала стати широким представницьким органом, на яку покладалася розробка програмних засад політики України у царині біженства. У свою чергу процес створення національного органу у справах біженців просувався складно, наражаючись на протидію Тимчасового уряду Росії, його небажання співпрацювати з українською владою.

Знаковою для розбудови справи біженства в Україні стала нарада, скликана 5 жовтня 1917 р. за ініціативи генерального секретаря внутрішніх справ. На неї прибули представники влади, громадських спілок допомоги біженцям, етнічних комітетів, місцевих самоврядувань – М. Вітерова (Київський комітет українців-галичан і буковинців, постраждалих від війни), О. Марченко (представник головуповноваженого Південно-Західного фронту), А. Ржепецький (Київська ГН з УБ), Е. Реттингер Е., С. Москалевський (Центральний обивательський комітет), С. Грінберг, Б. Вайншельбаум (Єврейський комітет), О. Свечин (голова Чернігівської губернської земської управи), Сосай, Давидюк, П. Малончук, Шкетін (Рада делегатів організацій біженців Києва), П. Слатов (Рада робітників і солдатських депутатів Києва), М. Козловський (управляючий конторою Київського відділу Всеросійського комітету біженців), К. Катлап (Латиський комітет з надання допомоги біженцям), М. Юшкевич (Київська обласна рада Польського товариства допомоги жертвам війни), З. Мірна (Українське товариство «Південь Росії»), П. Мокроус і Є. Блавацький (Комітет допомоги українським виселенцям при Центральній Раді), А. В'язлов (Волинський губернський комісар), Я. Корпачів (Летичівський повітовий комісар, представник Подільського губернського комісара), М. Ясько (Полтавське губернське земство), Кандиба (Волинське губернське земство), Д. Дорошенко (крайовий комісар Галичини і Буковини), Даймидович (Київський відділ Литовського товариства допомоги постражданим від війни), В. Гаспар'ян (ВСМ), Є. Португалов (управління справами Галицько-Буковинського комітету), А. Зарембський (голова Волинського губернського земства) та ін.³³

Перш за все на засіданні було обговорено та ухвалено поданий директором біженецького відділу К. Лоським «Проект Тимчасових правил з управління справами допомоги біженцям в Україні». При цьому вже було змінено назву інституції з «Особливої наради зі справ біженецьких» на «Крайову нараду у справах біженців», як-то запропонував В. Богущкий. Також було вирішено, що саме Крайова нарада буде остаточно затверджувати кошториси губернських нарад у справах біженців

Ключовою тезою обговорення стало питання фінансової незалежності майбутньої структури – Крайової наради у справах біженців від ОН з УБ Тимчасового уряду як запоруки самостійної результативної діяльності. На цьому наголошували представники єврейського комітету С. Грінберг та Б. Вайншельбаум. Натомість І. Красковський висловився за «принцип концентрації допомоги біженцям на місцях – у Києві», позаяк Генеральний секретаріат і є крайовою владою в Україні³⁴. Жваву дискусію викликало питання щодо національного та біженського представництва в КН у СБ. Для остаточного визначення складу представництва в майбутній нараді було обрано під головуванням К. Лоського спеціальну комісію у складі Б. Вайншельбаума, М. Вітерової, С. Сосая, М. Козловського, С. Москалевського, М. Юшкевича, П. Мокроуса та А. Ржепецького. Після тривалих дебатов було ухвалено положення, що Крайова нарада у справах біженців при Генеральному секретарстві внутрішніх справ уповноважена отримувати від Державної скарбниці кошти

і асигнувати з відповідними кошторисами місцевим біженецьким організаціям. На неї покладалося і затвердження обрахунків губернських нарад у справах біженців, які діяли в українських губерніях з 1915 р. як місцеві ланки ОН з УБ МВС³⁵.

Зрозуміло, що такі «самостійницькі» задуми УЦР у справі біженства зустріли опір Тимчасового уряду. Тому вже 7 жовтня 1917 р. до Києва знову прибув В. Богущкий для проведення наради з біженецьких питань. Його завданням було переконати українську владу у недоцільності створення незалежної біженецької структури, якою мала стати Крайова нарада у справах біженців, оскільки остання могла ухилитися від виконання рішень ОН з УБ. Він поставив під сумнів і «Проект Тимчасових правил з управління справами допомоги біженцям в Україні», оскільки до складу ОН з УБ «входять представники національних і громадських організацій, а також передбачається представник від Генерального секретарства»³⁶. Фактично В. Богущкий озвучив ставлення Тимчасового уряду до українських потуг у царині розбудови системи біженецьких органів і дав зрозуміти, що надісланий В. Винниченком проект, можливо, й буде ухвалений, але за обов'язкового доопрацювання українською стороною³⁷. Високопосадовець зауважив про відсутність у «Тимчасовій інструкції Генеральному Секретаріатові Тимчасового уряду на Україні» від 4 серпня 1917 р. будь-яких положень щодо біженців³⁸, тому можна говорити про зволікання та небажання російського уряду підтримувати УЦР у розв'язанні проблем біженців.

Генеральний писар Генерального Секретаріату України О. Лотоцький, заперечуючи російському представнику, наголосив, що проект «Тимчасових правил» і є проектом нового закону, покликаного виправити недоліки існуючого (від 30 серпня 1915 р. – Л. Ж.) як надто вже невідповідного сучасному моменту»³⁹. В решті-решт В. Богущкий, виступаючи від імені Тимчасового уряду, погодився на утворення української біженецької структури, але без наділення її фінансовими повноваженнями. Ззначена нарада відбувалася у гострій дискусії, оскільки зіткнулися інтереси Тимчасового уряду, який не бажав мати в Україні самостійну і фінансово незалежну біженецьку структуру, натомість представники УЦР наполягали на іншому. До того ж вони виступили проти продовження роботи Окружної наради у справах біженців, яку, як своє дітище, відстоював А. Ржепецький⁴⁰. Проти останньої також виступав і В. Богущкий, назвавши нараду «самочинною» і такою, що не розуміє своїх завдань⁴¹. Отже, нарада показала різне бачення у вирішенні проблеми біженців в Україні з боку Тимчасового уряду та Генерального секретаріату УЦР.

14 жовтня 1917 р. В. Винниченко направив ще одного листа О. Нікітіну, новому міністру внутрішніх справ Тимчасового уряду, в якому висловив прохання: «Беручи до уваги скрутне становище біженців в Україні, прохаю вас до затвердження Проекту Тимчасових правил з управління справами допомоги біженцям в Україні, дозволити утворити при генеральному секретарстві внутрішніх справ Крайову нараду у справах біженців, по типу, запропонованому Богущким»⁴². Проте запити української сторони в умовах наростаючої чергової політичної кризи в Росії залишилися без відповіді, змушуючи її надалі самостійно вирішувати питання щодо формування своєї вертикалі біженських органів. Проте події, що розгорнулися в Україні та Росії з другої половини осені 1917 р., показали, що Центральна Рада стала в Україні правонаступницею скинутого Тимчасового уряду, маючи повне право на ведення самостійної політики у царині біженства та створення відповідної владної вертикалі. Фактично жовтневі події у Петрограді докорінно змінили ситуацію в Україні і підвели її очільників до усвідомлення необхідності у стислі терміни створити повноцінну державу⁴³.

Таким чином, взаємини Тимчасового уряду Росії та Української Центральної Ради в особі її Генерального Секретаріату засвідчили про небажання з боку московського владного центру визнати правомірність українського візаві у справі вирішення проблеми біженців Першої світової війни. У практичній площині це призвело до балансування між ними місцевих органів соціального захисту біженців, які діяли на українських теренах. Карколомні події осені 1917 р. аж ніяк не сприяли розв'язанню проблем біженців, а скоріше спричинили повну руйнацію існуючої системи допомоги цим людям. Російська держава після більшовицького перевороту фактично припинила існувати як цілісний організм, розпавшись на окремі державні та регіональні утворення. Українська влада залишилася сам на сам із сотнями тисяч біженців – жертв Першої світової війни.

¹ Гошуляк І. Проблема територіальної соборності України в період діяльності Центральної Ради (до кінця 1917 р.) // Україна в революційних процесах перших десятиліть ХХ століття: міжнарод. наук.-теорет. конф. Київ, 2008. С. 131–132.

² Універсал Української Центральної Ради до українського народу, на Україні й поза Україною суцього // Вісті з Української Центральної Ради. 1917. Травень (май). № 9.

³ Українській Центральній Раді, евакуйованих біженців Холмської губернії в Станиці Каменській Донської Области заява // Вісті з Української Центральної Ради. 1917. Травень (май). № 6.

⁴ Жванко Л. Українська Центральна Рада і біженці Першої світової війни // Київська старовина. 2009. № 4. С. 49.

⁵ Совещание по устройству беженцев // Приложение к «Известиям Херсонского Уездного Земства». 1917. № 14. 7 апреля. С. 32.

⁶ Комиссар по делам беженцев // Бюллетень Комитета Юго-Западного фронта. 1917. 9–16 апреля.

⁷ Совещание по устройству беженцев // Приложение к «Известиям Херсонского Уездного Земства». 1917. № 14. 7 апреля. С. 32.

⁸ Довбня В. А., Дурнов Є. С., Калюк О. М. Органи внутрішніх справ УНР часів Української Центральної Ради: організаційно-правові засади діяльності. Дніпропетровськ: ІМА-прес, 2008. С. 10.

⁹ Кудлай О. Б. Діяльність Народного міністерства внутрішніх справ УНР. // Український історичний журнал. 2005. № 2. С. 91.

¹⁰ Верстюк В. Ф., Осташко Т. С. Діячі Української Центральної Ради: бібліографічний довідник. Київ [б. в.], 1998. С. 147.

¹¹ Кудлай О. Б. Діяльність Народного міністерства внутрішніх справ УНР. С. 91.

¹² Центральний державний архів вищих органів влади та управління, м. Київ (далі – ЦДАВО України). Ф. 2241. Оп. 1. Спр. 8. Арк. 36.

¹³ Там само. Ф. 1115. Оп. 1. Спр. 24. Арк. 6.

¹⁴ Довідник з історії України / Упоряд. та наук. ред. І. З. Підкова; ред. І. З. Підкова, Р. М. Шуст; Інститут історичних досліджень Львів. нац. ун-ту ім. Івана Франка. [2. вид., доопрац. і доп.]. К.: Генеза, 2001. С. 954.

¹⁵ ЦДАВО України. Ф. 799. Оп. 1. Спр. 27. Арк. 33.

¹⁶ Там само. Ф. 1115. Оп. 1. Спр. 1. Арк. 20.

¹⁷ В Исполнительном Комитете Киевского окружного о беженцах совещания // Бюллетень Комитета Юго-Западного фронта. 1917. 11 сентября.

¹⁸ ЦДАВО України. Ф. 2241. Оп. 1. Спр. 8. Арк. 37–37зв.

¹⁹ Там само. Ф. 1115. Оп. 1. Спр. 1. Арк. 66–69.

²⁰ Там само. Ф. 2241. Оп. 1. Спр. 8. Арк. 37.

²¹ Там само. Арк. 39.

²² Там само. Арк. 37.

²³ Там само. Ф. 2241. Оп. 1. Спр. 8. Арк. 37зв.

²⁴ Там само. Арк. 35–35зв.

²⁵ Там само.

²⁶ Там само. Арк. 36.

²⁷ Там само.

²⁸ Там само. Арк. 36зв.

²⁹ Хроника // Маленькие одесские новости. 1917. 17 июля.

³⁰ Перспективы беженцев (из Киевского окружного о беженцах совещания) // Бюллетень Комитета Юго-Западного фронта. 1917. 11 октября.

³¹ ЦДАВО України. Ф. 2241. Оп. 1. Спр. 8. Арк. 39.

³² Перспективы беженцев (Из Киевского окружного о беженцах совещания) // Бюллетень Комитета Юго-Западного фронта. 1917. 11 октября.

³³ ЦДАВО України. Ф. 1115. Оп. 1. Спр. 24. Арк. 1–1зв.

³⁴ Там само. Арк. 2зв.

³⁵ Там само.

³⁶ Там само. Арк. 5.

³⁷ Там само. Арк. 6.

³⁸ Історія України від найдавніших часів до сьогодення. Збірник документів і матеріалів / За заг. ред. А. П. Коцур, Н. В. Терес. Київ–Чернівці: Книги ХХІ, 2008. С. 535–536.

³⁹ ЦДАВО України. Ф. 1115. Оп. 1. Спр. 24. Арк. 5.

⁴⁰ Там само. Арк. 6.

⁴¹ Там само.

⁴² Там само. Ф. 2241. Оп. 1. Спр. 8. Арк. 39.

⁴³ Копиленко О. Л., Копиленко М. Л. Держава і право України 1917–1920 рр.: [навч. посіб.]. К.: Либідь, 1997. С. 26.

ТРЕТІЙ УНІВЕРСАЛ УКРАЇНСЬКОЇ ЦЕНТРАЛЬНОЇ РАДИ І ХАРКІВСЬКЕ МІСЬКЕ СУСПІЛЬСТВО

Д. М. Чорний

Чорний Д. М. Третій Універсал Української Центральної Ради і харківське міське суспільство. У статті розкривається реакція харківського суспільства на Третій Універсал Української Центральної Ради. Розглядається обговорення Універсалу в Харківській міській думі та проаналізовано позиції головних фракцій. Визначено особливості реакції на нього: підтримка, рішуче неприйняття та нейтральне ставлення, мотиви, якими керувалися політичні фракції. Стверджується, що реакція гласних Харківської Думи адекватно відображала ставлення різних верств міського населення до політики Української Центральної Ради.

Ключові слова: Третій Універсал; Українські Установчі збори; гласний; фракція.

Черный Д. Н. Третий Универсал Украинской Центральной Рады и харьковское городское общество. В статье раскрывается реакция харьковского общества на Третий Универсал Украинской Центральной Рады. Рассматривается обсуждение Универсала в Харьковской Городской Думе и проанализированы позиции главных фракций. Определены особенности реакции на него: поддержка, решительное неприятие и нейтральное отношение, мотивы, которыми руководствовались политические фракции. Утверждается, что реакция гласных Харьковской Думы адекватно отобразала отношение разных слоев городского населения к политике Украинской Центральной Рады.

Ключевые слова: Третий Универсал; Украинское Учредительное собрание; гласный; фракция.

Chornyi D. M. The Third Universal of Ukrainian Central Rada and Kharkiv City Society. The article reveals the reaction of the Kharkiv society on the Third Universal of the Ukrainian Central Rada. The discussion of the Universal in the Kharkiv City Duma is considered and the positions of the main factions are analyzed. The types of reaction of the different political forces : support, decisive rejection, neutral attitude, and motives of actions by political factions are determined. It is alleged that the reaction of the councilors of the Kharkiv Duma adequately reflected the attitude of different groups of the city-dwellers towards the policy of the Ukrainian Central Rada.

Keywords: The Third Universal; the Ukrainian Constituent Assembly; councilor; faction.

В 1917 р. життя мешканців українських губерній стрімко змінювалося через триваючу світову війну, погіршення соціально-економічної ситуації, загострення боротьби між різними політичними партіями. Активними гравцями на політичній сцені стали Українська Центральна Рада (УЦР) та більшовики, протистояння між якими поступово наближалося до межі відкритої боротьби. Градус суспільної напруги зростав щомісяця і сягнув апогею в листопаді-грудні. Третій Універсал УЦР, покликаний дати вихід із глухого кута, в який загнали країну дії Тимчасового уряду та більшовицький переворот в Петрограді, спонукав місцеве суспільство та політичну еліту шукати відповідь на складні питання вибору вектору розвитку.

Дослідження життя Харкова другої половини 1917 р. залишається однією з «білих плям» історіографії, попри, здавалось би, наявність значного масиву наукових публікацій. У більшості монографій, наукових статтях ситуація розглядається крізь призму протистояння між силами, лояльними до Тимчасового уряду, Української Центральної Ради та більшовиків. Зокрема, в публікаціях радянських істориків в центрі уваги перебувала боротьба більшовиків за встановлення контролю над Харківською радою робітничих і солдатських депутатів, конструювання «об'єктивних передумов» перемоги більшовиків, з'ясування дати встановлення їхньої влади у місті¹. Сучасна українська історіографія головну увагу приділяє українському національному руху, боротьбі Центральної Ради за регіон, обставинам виникнення та перебігу першої більшовицько-української війни². Події в місті висвітлюються переважно крізь призму передвиборчої кампанії до міської Думи³. Історія Харкова кінця 1917 р. як об'єкта протистояння «зовнішніх» сил відтворена на сторінках узагальнюючого фундаментального дослідження про місто у ХХ столітті, що вийшло у 2004 р.⁴.

Зважаючи на сказане, ми ставимо за мету дослідити реакцію харківського міського суспільства на один із визначальних документів доби – Третій універсал УЦР. В центрі уваги будуть обговорення та ухвалення відповідного рішення Харківською Міською Думою. В Журналі її засідань збереглися документи, що надають можливість реконструювати ставлення харківського суспільства до Третього Універсалу, проголошення УНР та входження регіону до її складу.

Наприкінці 1917 р. у Харкові проживали понад 288 тис. осіб, або на 48,1 тис більше, ніж напередодні Першої світової війни. Значну частину мешканців становили біженці, евакуйовані, робітники промислових підприємств, що працювали на потреби фронту, військові. Завдяки демократичним перетворенням після Лютневої революції в Росії всі городяни отримали нові можливості для прояву громадської активності. Індикатором політичних уподобань жителів стали результати голосування на виборах до Міської Думи у липні 1917 р. та загальноросійських Установчих Зборів в листопаді 1917 р., які вперше відбувалися на засадах загального, рівного, прямого виборчого права.

На 116 місць до Міської Думи претендували кандидати від 13 політичних сил (списків), які можна поділити на три групи: загальноросійські Партія Народної свободи (ПНС, кадети), дві РСДРП в особі меншовиків та більшовиків, соціалісти-революціонери, Трудова народно-соціалістична партія (ТНСП); національні політичні партії і угруповання – дві українські, а саме Харківська організація УСДРП, Український демократичний блок, три єврейські, об'єднання польських громадських організацій; Союзи місцевих квартирнаймачів та поштово-телеграфних службовців.

Попри те, що у голосуванні взяли участь трохи більше половини – 82,2 тис. виборців, внесених до виборчих списків, цей показник означав колосальне зрушення в політичній активності міського населення, адже серед тих, що зареєструвалися, прийшли голосувати 91%⁵, в той час як на всіх попередніх виборах до місцевого самоврядування явка становила близько третини від тих, хто мав право голосу⁶.

Переконливу перемогу в Харкові здобули соціалісти-революціонери. За їх список «Земля и Воля» проголосували 46,4% городян. Друге місце вибороли кадети, отримавши 13,5% голосів, третє посіли меншовики із 11,6%. За ними йшли РСДРП(б) – 9,3%, ТНСП – 6,9%, Об'єднаний єврейський список – 4,5%. Інші політичні сили здобули 0,5–1,8% голосів. Таким чином, перше демократично обране міське самоврядування Харкова склали 54 соціалісти-революціонери, 16 кадетів, 13 меншовиків, 11 більшовиків, 8 представників ТНСП, 5 – Об'єднаного єврейського списку та по 1–2 гласних від інших сил⁷.

Восени 1917 р. значна зміна політичної та соціально-економічної ситуації в країні обумовила зміни у політичних симпатіях городян, посилення поляризації та розпорошення політичних сил. Індикатором цих змін є вибори до загальноросійських Установчих зборів. У Харківській губернії було висунуто 16 списків. Голосування виявило незначне зростання активності виборців порівняно із серпнем 1917 р.: 98,8 тис. Харків'ян прийшли на виборчі дільниці. Результати виборів засвідчили суттєву зміну симпатій та антипатій виборців губерньського центру порівняно із виборами до Міської Думи. У Харкові більшість голосів здобули більшовики – 27,8%. Незначно відстали від них кадети – 25,2%, в той час як есери посіли лише третю сходинку, набравши 12,7% голосів⁸. Водночас вибори засвідчили суттєву відмінність у політичних симпатіях мешканців губерньського центру і решти губернії, адже в цілому по округу абсолютну перемогу здобули російські та українські соціалісти-революціонери, за яких проголосувало 72,8% виборців. Друге місце посіли більшовики – 10,5%, третє – кадети – 5,3%.

Зміну політичних пріоритетів харків'ян порівняно із виборами липня 1917 р. можна пояснити тим, що, по-перше, партія соціалістів-революціонерів, якій суспільна свідомість городян «приписувала» статус правлячої та орієнтованої переважно на захист інтересів селян, в умовах наростаючої нестабільності втрачала авторитет виборців. Крім того, вона розкололася на кілька фракцій, що позначилося на ситуації всередині Міської Думи. Натомість успіх партії кадетів свідчив про зростаючий «запит» мешканців міста на стабільність, на ліберальні цінності, поширені у місті в передвоєнний період.

По-друге, 25 жовтня 1917 р. в Петрограді більшовики шляхом збройного повстання усунули від влади законний Тимчасовий уряд Російської республіки. Створена більшовиками Рада народних комісарів (РНК) розпочала реалізацію планів щодо встановлення

контролю над всією країною, укладання миру із Німеччиною та її союзниками, проведення земельної реформи. Ці події мали вирішальне значення для розвитку ситуації в Харкові. Насильницькі дії представників однієї партії призвели до загострення політичної кризи, дезорієнтували багатьох політиків та рядових громадян.

По-третє, виникла реальна загроза неконтрольованої децентралізації країни, адже, крім УЦР, формувалися та діяли нові політичні центри тяжіння у Фінляндії, Прибалтиці, на Дону, Північному Кавказі, Закавказзі, Волзі, Уралі, в Сибіру⁹, де не визнавали повноважень нелегітимної РНК. Намагаючись уникнути хаосу, УЦР 7 листопада 1917 р. видала Третій Універсал, яким проголосила Україну Народною Республікою (УНР), яка не відділяючись від Російської республіки, зберігає її єдність. Згідно Універсалу, до території УНР мають належати землі, заселені в більшості українцями, серед них – Харківщина, а на тих територіях суміжних Курської та Воронежської губерній, де більшість населення українська, приналежність до УНР «має бути встановлене по згоді організованої волі народів». Також УЦР наполягала, що мир треба встановлювати якнайшвидше, впливаючи через центральний уряд на союзників і противників щодо негайного початку мирних переговорів. Універсалом передбачалось «вжити реальних заходів до закріплення і поширення прав місцевого самоврядування», яке на той час представляли земства та міські думи. Для закріплення демократичним шляхом всіх перетворень УЦР наголошувала на необхідності скликання Українських та Всеросійських Установчих зборів¹⁰.

Таким чином виникла ситуація, коли регіони втрутилися у розв'язання питань загальнодержавного рівня. Обставини владно вимагали визначеності від населення та політичних лідерів на місцях. Рішення місцевих органів влади, спрямовані як на загострення конфліктів, так і на пошук компромісних рішень, ставали вирішальними для долі України і Росії.

Під впливом цих чинників розгортались процеси, з одного боку, посилення політичної поляризації суспільства та активності маргінальних угруповань, а з іншого боку – апатії, небажання значної частини мешканців брати участь у виснажливій політичній боротьбі. Як свідчать дані про участь у виборах, документи особистого походження, значна частина харків'ян відсторонено ставилась до політичних катаклізмів. Набагато більше громадян турбували ускладнення із постачанням продуктів харчування, інших товарів, ніж дії та зміни центральної влади. Спричиняли таку лінію поведінки значної кількості рядових мешканців певна втома від політики та політиків, неготовність активно захищати свої політичні інтереси.

Більшість харківських політиків місцевого походження надавали перевагу пошуку виходу із гострого політичного кута на шляху компромісів і коаліцій. Спроби більшовиків одразу по отриманні повідомлень про переворот в Петрограді захопити в свої руки владу не увінчалися успіхом. 26 жовтня 1917 р. в Харкові було створено Воєнно-революційний комітет (ВРК) з 56 осіб на принципах представництва від усіх політичних сил: по 5 осіб представляли Раду робітничих і солдатських депутатів, Раду селянських депутатів та Міську Думу, троє – обласний комітет Рад робітничих і солдатських депутатів, по одному-два члени делегували заводські комітети, профспілки, залізниці, політичні партії, 30 представляли українські організації – Раду Слобідської України та Військову раду. Таким чином ВРК, в якому домінували проукраїнські налаштовані діячі, декларував своє завдання так: «Не диктатура одного заgonу демократії над рештою демократії і всією країною, а коаліція спілок всієї демократії в ім'я порятунку країни, революції, в ім'я придушення контрреволюції»¹¹, виразно маючи намір уникнути братовбивчої громадянської війни в регіоні.

ВРК, здійснюючи контроль над більшістю військових формувань, розташованих у місті, спромігся нейтралізувати 27–30 жовтня наступ на Харків військ, прихильних до поваленого Тимчасового уряду, зокрема Чугуївської школи юнкерів, який організував «Губернський комітет порятунку батьківщини та революції», складений з кадетів, правих есерів, меншовиків-оборонців тощо.

Але більшовики, що перебували в меншості у складі ВРК, намагалися захопити всю повноту влади в свої руки. Не спромігшись одразу добитися повної підтримки дій своїх лідерів у Петрограді, харківські більшовики пішли шляхом поступового проникнення у місцеві ради різного рівня та ревізії їх попередніх рішень. Вони організували 7–8 листопада 1917 р. перевибори Ради робітничих та солдатських депутатів на частині заводів, внаслідок чого спромоглися здобути 47,5% місць у Раді. 10 листопада Харківська рада

робітничих і солдатських депутатів ухвалила резолюцію про передачу влади Радам, у якій мстилася компромісна формула підтримки як РНК в Петрограді, так і УНР, скликання Українських Установчих зборів¹².

Між 19–24 листопада більшовики добилися переобрання виконкому Харківської Ради робітничих та солдатських депутатів, отримання в ній більшості місць і обрання головою виконкому більшовика Артема (Ф. А. Сергєєва). Після цього виконком Ради ухвалив резолюцію, спрямовану проти УЦР та висловився за підтримку РНК. Паралельно більшовики інтенсивно формували загони Червоної гвардії та намагалися поставити питання про розпуск ВРК. Але наступ військ генерала Л. Корнілова, які називали контрреволюційними, примусив всіх місцевих політиків знов діяти спільно. Між 26 листопада – 6 грудня організовані ВРК частини у боях під Белгородом розбили корніловські частини.

Паралельно із розгортанням цих подій місто ставало осередком концентрації більшовицьких військ, головною причиною якої став геополітичний фактор: конкуренція між РНК та УЦР за контроль над Україною. Так, 20 листопада 1917 р. у Брест-Литовську почалися сепаратні переговори між делегацією РНК та Німеччиною і її союзниками. 21 листопада УЦР вирішила направити своїх представників у Брест-Литовськ. Для рядового обивателя, далекого від тонкощів політичної гри, складалося враження, що УЦР розпочала здійснювати самостійну зовнішню політику.

За таких умов в другій половині 1917 р. єдиним законним та стабільно працюючим органом влади у м. Харкові залишалася Міська Дума. Вона намагалась зберегти системний підхід до забезпечення життєдіяльності всіх сфер міського життя. Але все частіше Дума мала займатися суто політичними справами. Оскільки представлені в ній сили відзеркалювали політичний спектр настроїв харків'ян, заяви представників фракцій важливі для з'ясування політичних пріоритетів жителів.

Харківська Міська Дума на засіданнях 29 листопада та 2 грудня 1917 р. обговорювала питання «Про ставлення до 3-го Універсалу Центральної Української Ради про проголошення Української Республіки, із включенням до неї Харківської губернії». Позиції різних політичних груп були зафіксовані в усних заявах, письмових проектах резолюцій та кінцевій резолюції, ухваленій Думою¹³.

Як свідчить Журнал засідань Харківської Міської Думи, в обговоренні зазначеного питання взяли участь представники 14 фракцій та груп. Але 45% гласних не брали участі в обговоренні питання. Отже, поведінка міської еліти була типологічно подібною із ситуацією кінця буремного 1905 р., коли у засіданні Міської Думи брали участь лише 25% гласних¹⁴.

Розгляд питання розпочався 29 листопада із виступу С. П. Тимошенка від фракції українських соціал-демократів. Він запропонував, щоби Дума визнала Центральну Раду та виконавчий орган Генеральний Секретаріат вищою владою на території Української республіки, всебічно сприяла успішному проведенню виборів до Українських Установчих зборів. Українські соціал-демократи також вітали рішучі кроки УЦР та Генерального Секретаріату щодо боротьби із анархією та економічним розвалом, які ведуть і Україну, і Росію до загибелі, здійснені УЦР кроки до укладання перемир'я і миру у згоді із союзниками та їх намагання організації «загальносоціалістичного загальноросійського уряду Федеративної Російської Республіки». У Журналі Думи зазначено, що слідом виступили представники українського демократичного блоку Г. М. Хоткевич та українських соціалістів-революціонерів А. І. Соколовський, які підтримали С. П. Тимошенка¹⁵.

Далі взяв слово представник російських соціалістів-революціонерів В. А. Ага-Беков. Сутність позиції донедавна найбільшої фракції, представленій в Думі, полягала в тому, щоби Харків приєднався до, за його формулюванням, «Української Демократичної республіки» як складової частини Всеросійської Федеративної республіки на підставі ухвалених УЦР положень про санкціонування Української республіки Загальноросійськими Установчими зборами, рішенням яких має передувати воля всієї України, висловлена на Українських Установчих зборах. Останні мають бути скликані за 4-членною формулою без різниці національності, віросповідання, статі, за пропорційною системою за умови гарантії прав національних меншин. Есери пропонували до часу створення Українськими Установчими зборами правильно сконструйованої народної влади визнати крайовим органом влади Генеральний Секретаріат УЦР, що спирається у справах управління Україною

на органи революційної української демократії і демократії національних меншин, а також органи місцевих самоврядувань¹⁶. Позицію есерів підтримав представник єврейської соціалістичної партії М. Б. Лівшиц.

Інші аргументи щодо мотивування позитивного рішення Думи запропонував промовець від єврейської соціал-демократичної партії «Поалей-Ціон» З. М. Хейфец. У заяві, виголошеній ним від імені фракції, наголошувалося, що за кожною національністю демократія має визнати право на повне самовизначення, отже тому кожна народність і область на своїх Установчих зборах має самостійно вирішити питання про форми і межі свого самоуправління. Загальноросійські Установчі збори, на думку фракції, мають дати лише свою формальну санкцію цим рішенням, якщо рішення окремих національних і територіальних Установчих Зборів не виявляться такими, що виключають одне одного, а питання, спірні між різними націями, мають бути вирішені угодою народів Росії, зокрема – про спірні території – голосуванням населення відповідних територій. До проведення відповідного плебісциту єдиним тимчасовим критерієм при визначенні кордонів окремих автономних областей може бути етнографічний принцип. Вважаючи, що Третій Універсал відповідає цим принципам, єврейська соціал-демократична партія «Поалей-Ціон» висловила безумовно за участь населення Харківської губернії у виборах до Українських Установчих зборів. В разі вимоги про проведення плебісциту з боку ради або органів місцевих демократичних самоврядувань, він має бути оперативно проведений. До тих пір, поки плебісцит не проведено, «Харківська губернія як українська за складом населення, має увійти до складу Української республіки, центральним органом якої сьогодні є Центральна Рада», – підсумував представник «Поалей-Ціон»¹⁷.

Від народних соціалістів промовляв відомий у Харкові політик Н. Н. Познанський. Він наголосив, що його партія завжди стояла і виступає за найширше національне самовизначення, вимагає найширшої федерації і тому вважає, що і Україна за умов відповідного волевиявлення населення має увійти до складу загальноросійської федеративної республіки як окремих член цієї федерації. Проте із загальнодержавної точки зору, на думку фракції, як практичне здійснення автономії тієї чи іншої області, так і визначення кордонів цієї області, має бути здійснено згідно рішення загальноросійських Установчих зборів та шляхом опитування місцевого населення. Фракція ТНСП заявила, що не може визнати дії УЦР ані правомірними, ані такими, що відповідають інтересам як російського, так і українського народів, їх не можна вважати обов'язковими для населення м. Харкова. Головними аргументами ТНСП проти підтримки Третього Універсалу були відсутність рішення загальноросійських Установчих зборів з даного питання, будь-якого опитування населення, самочинне проголошення Центральною Радою Української Республіки, із включенням до неї шляхом захоплення («захватним путем») тих або інших губерній та повітів, намагання вирішувати наперед («предрешить») суттєві реформи соціального ладу, відверте порушення ідеї цілісності держави і посягання на її честь через самостійні міжнародні переговори про мир. Таким чином, підсумував Н. Н. Познанський, оскільки сьогодні не можуть бути остаточно вирішеними питання про автономію України та її кордони, фракція вважає передчасним скликання Українських Установчих зборів¹⁸.

Далі слово мали представники єврейських громадських організацій М. Й. Футран та соціал-демократів-меншовиків оборонців А. А. Піддубний. На жаль, їх промови або проекти резолюцій в архівній справі відсутні.

Після них в обговорення включилися «важковаговики» харківського політикуму. Від соціал-демократів-об'єднаних (меншовиків) виступав В. І. Марков. У запропонованому ним проекті резолюції зазначалося, що «Харківська Міська Дума вважає («находить») найбільш доцільною та вигідною для демократії формою самовизначення України («України») територіально-політичну автономію її в етнографічних межах», пропонувалося визнати УЦР і Генеральний секретаріат як органи крайової влади на території, визначеної 3-м Універсалом, проведення плебісциту із гарантуванням прав національних меншин та підтримку виборів до Українських Установчих зборів. Водночас у проекті містилася пропозиція не розглядати Третій Універсал як конституційний акт, вважаючи, що остаточно конституція України має бути встановлена Українськими Установчими зборами¹⁹.

Позицію соціал-демократів – більшовиків захищала Е. В. Портигейс. Текст виголошеної нею резолюції повністю співпадав із ухвалою пленарного засідання Харківської

Ради від 24 листопада 1917 р., де ця партія спромоглася отримати більшість. Він являв собою класичний приклад популістської риторики, притаманної цій партії. Представниця більшовиків акцентувала увагу на діях своєї партії у жовтні в Петрограді, пропонуючи зробити саме їх точкою відліку: «Беручи до уваги, що жовтнева робітнича і селянська революція скинула буржуазну диктатуру і забезпечила свободу самовизначення народів Російської республіки, що після жовтневої революції боротьба за самовизначення народів тісно пов'язана із підтримкою урядів рад в їх боротьбі із буржуазною контрреволюцією», – з таких рядків розпочинався пропонований думі проект рішення. Характерною рисою риторики більшовиків були критика «всієї практичної політики нинішніх вождів» УЦР; використання у множині поняття «урядів Рад»; жонгливання термінами «ради» та «Совети»; звинувачення УЦР у «насильницькому без попереднього опитування населення» нав'язуванні влади населенню місцевостей, що не обирало Раду», ніби дії більшовиків у Петрограді не були насильницькими. Е. В. Портгейс запропонувала оголосити від імені Харківської Міської Думи, що «теперішня Центральна Рада не заслуговує на довіру трудових робітників і селянських мас», протестує проти анексії Харкова і Донецького басейна Радою, передачі частини Донецького басейну на проживу («на съєденіє») Каледіну, визнає владу в Харкові Раду робітничих і солдатських депутатів. Далі більшовики пропонували від імені Міської Думи підтримати «зі зброєю в руках трудівників шахт» в їх боротьбі з Каледіним, залишити центром Донецького басейну Харків і визнати лише одну владу – владу Советів. (Тут і далі вважаємо за доцільне використати термін «Совети» без перекладу, щоби підкреслити специфіку термінології проекту резолюції більшовиків). У проекті їх резолюції пропонувалося вимагати негайного скликання з'їзду Всеукраїнського Совета Робітничих і Солдатських Депутатів та Селянських Депутатів, які мають стати найвищою владою з правом обрати Центральний Виконавчий Комітет Советов – Раду – верховну владу в Українській Народній Республіці. На думку більшовиків, лише Рада, обрана з'їздом Советів робітничих і солдатських депутатів (симптоматично, що згадка про з'їзд Селянських депутатів в даному контексті відсутня – Д. Ч.), здатна забезпечити правильне скликання Українських Установчих зборів і забезпечити право всіх робітників і селян. Маємо зазначити, що за розмитими формулюваннями приховувався намір більшовиків забезпечити контрольований ними склад органів. Наостанок більшовики пропонували Думі єдиною законною верховною владою федеративної Російської республіки визнати Уряд Народних Комісарів²⁰.

У негативному ставленні до Третього Універсалу позиції більшовиків збіглися із позицією фракції ПНС, яку виголосив А. В. Маклецов. На думку кадетів, неприйнятним підтримку Третього Універсалу робили такі чинники: оскільки єдиним і верховним органом, правомочним вирішувати долю Росії, мають бути загальноросійські Установчі збори, скликання Українських Установчих зборів як органу верховної влади означає («предполагає») повну незалежність України від Росії, що є неприпустимим; УЦР у нинішньому складі не оперта на загальне голосування і не може бути визнана органом, що відображає волю всього населення краю; Акт про включення Харківської губернії в територіальні межі України є передчасним і не спирається на чітко висловлену волю всього населення губернії; УЦР зазіхає навіть на права Українських Установчих зборів; Третій Універсал як за джерелом свого походження, так і за змістом не може бути визнаний актом державного значення, таким, що має обов'язкову силу. В озвученій представником ПНС позиції значне місце посідало висловлення загальнотеоретичних підходів партії до вирішення національного питання. Підкреслювалося, зокрема, що ПНС завжди наполягала на необхідності децентралізації управління і законодавства в Росії, наданні прав автономії вищим територіальним самоврядним союзам в певних сферах місцевого господарського і національно-культурного життя, можливості об'єднання таких союзів у більші самоврядні області. Зокрема кадети наполягали, що партія висловлюється на користь широкої автономії України («України») і за скликання Українського обласного Сейму за умов дотримання чотирьох принципів: питання це належить вирішенню загальноросійських Установчих зборів; єдність Росії не може бути порушеною; має бути забезпечено правильне висловлення волі населення; мають бути захищені («ограждєнь») права російської мови як загальндержавної і міжнаціональної і дотримані інтереси національних меншин. Наостанок підкреслювалося, що партія твердо вірить у міцність братерських зв'язків великих народів єдиної вільної Росії²¹.

Від соціалістів-революціонерів–оборонців Е. М. Ладнов подав проект резолюції фракції, який принципово не відрізнявся від пропозиції В. А. Ага-Бекова, але містив чітку формулу стосовно мотивів рішення Міської Думи: «... у час анархічного розвалу, який загрожує загибеллю Російській Державі, Центральна Українська Рада взяла на себе ініціативу організації обласної державної влади, яка намагається повернути країну на шлях відтворення державного порядку і посилення і збереження здобутків революції». Оборонці акцентували увагу на тому, що потрібно засудити виступи «безвідповідальних груп, які порушують постійно гарантії громадянських свобод» та визнати УЦР органом крайового державного управління «до часу ухвалення Загальноросійськими, Українськими та іншими Установчими Зборами остаточної форми Державного устрою і з'ясування меж окремих федеральних кордонів шляхом плебісциту»²².

Останнім в цей день виголосив заяву від польських громадських організацій гласний Я. М. Піотровський, підкресливши, що вітає український народ у його устремлінні до національного самовизначення, але, як представник нації, яка вже виділилася в автономну одиницю, він від участі в голосуванні з українського питання утримується²³.

Оскільки робота Думи затягнулася до пізньої ночі, подальше обговорення було відкладено на наступне засідання. Воно розпочалося 2 грудня о 10.30 вечора в присутності 63 гласних. Дума спочатку вирішила два організаційних питання, обговорила проблеми зведення другої черги каналізації і потім повернулася до обговорення ставлення до Третього Універсалу²⁴. Гласний Л. Б. Голубовський зачитав узгоджувальну резолюцію, яку підготувала фракція соціалістів-революціонерів і до якої приєдналися фракції українських соціал-демократів, українських соціалістів-революціонерів, українського демократичного блоку, соціалістів-революціонерів (оборонців), єврейської соціалістичної партії та єврейських громадських організацій²⁵.

У відповідь гласний А. В. Маклецов запропонував нову коротку резолюцію від імені фракції ПНС, в якій повторювалися принципові положення, виголошені 29 листопада. Представник фракції об'єднаних соціал-демократів (меншовиків) Б. П. Борушок-Павлов попросив відкласти обговорення питання через неприйнятність для фракції деяких пунктів узгодженої («согласительной») резолюції і бажання опрацювати такий текст резолюції, який збере якомога більшу кількість голосів для авторитетності вогуму Думи. Однак ця пропозиція була відхилена, і тому фракція меншовиків попросила поставити на голосування резолюцію, внесену фракцією на попередньому засіданні Думи²⁶.

Після цього Дума перейшла до голосування тексту резолюції, яку можна взяти за основу. Почерговим голосуванням резолюції фракцій об'єднаних соціал-демократів (меншовиків), соціал-демократів (більшовиків) і ПНС були відхилені. Більшістю голосів за основу було прийнято узгоджувальну резолюцію, внесену фракцією соціалістів-революціонерів.

Наступною стадією роботи стало обговорення та ухвалення остаточної резолюції Думи. Від імені фракції народних соціалістів гласний Б. П. Куликов заявив, що, поділяючи принципи, викладені в першій частині узгоджувальної резолюції, фракція буде голосувати за цю частину і проти другої частини, деякі положення котрої фракція не поділяє, тому прохає голосувати резолюцію частинами і в разі ухвалення Думою другої частини буде голосувати проти резолюції в цілому. Е. В. Портгейс від імені фракції соціал-демократів (більшовиків) внесла до другої частини резолюції поправку про заміну слів: «Дума визнає крайовим органом владу генерального Секретаріату Української Центральної Ради» – словами «Дума визнає крайовим органом владу Всеукраїнської Обласної Ради робітничих, солдатських і селянських депутатів».

Голосуванням перша частина узгоджувальної резолюції була ухвалена більшістю в 41 голос з 63 присутніх. Проти поправки більшовиків проголосували 60 гласних, за – двоє. Друга частина резолюції була ухвалена більшістю в 37 голосів, а третя – 47 голосів. Після цього більшістю 36 голосів проти 17 при 6, що утрималися, була ухвалена узгоджена резолюція Харківської міської думи щодо ставлення до Третього Універсалу. Наводимо повний її текст:

«1) Харківська Міська Дума висловлюється за приєднання м. Харкова до Української демократичної республіки як складової частини Російської демократичної республіки на підставі ухвалених Центральною Радою положень про санкціонування Української республіки Загальноросійськими Установчими Зборами після висловлення волі всієї України на

Українських Установчих Зборах, скликаних на основі 4-членної формули, із пропорційним представництвом, за умов гарантії прав національних меншин, причому остаточно з'ясування волі народу має бути виявлено шляхом плебісциту, організованого Установчими Зборами. При цьому конструкція влади в Харківській губернії має бути такою, щоб сповна були гарантовані права національних меншин, що мешкають на Харківщині.

2) До часу створення Українськими Установчими Зборами правильно сконструйованої справжньо-народної влади, Міська Дума визнає крайовим органом владу генерального секретаріату Української Центральної Ради, яка спирається в справах управління Україною на органи революційної Української демократії, демократії національних меншин і органи місцевих самоврядувань.

3) Міська Дума вважає необхідним проведення виборів до Українських Установчих Зборів і здійснити всі заходи до того, щоби вибори відбулися за нормальних умов, що забезпечують вільне виявлення волі народів, які проживають в Україні»²⁷.

Після голосування гласний А. В. Маклецов від імені фракції ПНС виголосив заяву, що обласний комітет партії ухвалив рішення брати участь у виборах до Українських Установчих зборів і буде виставляти самостійний партійний список. Після чого засідання закрилося о 1 год. 10 хвилин ночі.

Таким чином, на основі аналізу обговорення у Харківській Міській Думі Третього Універсалу УЦР можна виділити три типи партій, а отже й імовірно, харків'ян: підтримка головних положень (російські есери, українські та єврейські політичні партії та їх виборці), категоричне неприйняття (ТНСП – у перший день обговорення, ПНС, більшовики та їх прихильники), невизначеність або бажання ухилитися від чіткої відповіді (меншовики, польські громадські організації, ТНСП у другий день обговорення та їх симпатизи). Ухвалена Харківською Міською Думою резолюція відображала настрої близько третини політично активних городян та була співзвучною із настроями населення губернії, висловленими 7 грудня 1917 р. на п'ятому губернському селянському з'їзді²⁸. Як свідчать документи, в Харкові більшою мірою підтримувалося позитивне ставлення до виборів в Українські Установчі Збори, дещо менше – входження до складу УНР, а найбільш контроверсійним залишалося ставлення до Генерального Секретаріату.

Той факт, що майже 40% гласних не брали участі в засіданнях Думи при розгляді питання, свідчить, на наш погляд, про політичну інертність значної частини не лише політикуму, але і пересічних городян. Симптоматично, що не брали участі в засіданні Думи навіть абсолютна більшість гласних-більшовиків, сувора партійна дисципліна для яких була обов'язковим елементом поведінки. Представники фракції есерівського напрямку сприймали Третій універсал як документ, що має відкрити шлях до реформатування не лише України, а й Російської Демократичної Республіки, а УЦР – як орган, що робить крок у правильному напрямку. Прихильники ТНСП та ПНС вважали, що Третій Універсал є зазіханням на єдність Російської держави. Більшовики послідовно захищали інтереси перетворення країни за «советським» зразком. Наостанок зауважимо, що наша реконструкція ставлення населення міста Харкова до знакових подій кінця 1917 р. є першою спробою в даному напрямку і, сподіваємося, може стимулювати подальші студії, зокрема, по інших містах України.

¹ Фарсобин В. В. О времени установления Советской власти в Харькове // Исторические записки. 1963. № 73. С. 267–288; Історія міст і сіл Української РСР: Харківська область. Київ: УРЕ, 1967. С. 97–99; Тригуб П. М. Ліквідація міських дум і земств у період боротьби за встановлення і зміцнення Радянської влади на Україні (грудень 1917 – березень 1918 р.) // Питання історії народів СРСР. Х., 1972. Вип. 13. С. 26; Гамрецький Ю. М. До питання про час встановлення влади Рад у Харкові // Боротьба за владу Рад на Україні. Київ: Наукова думка, 1977. С. 99–119; та ін.

² Тинченко Я. Перша українсько-більшовицька війна (грудень 1917 – березень 1918 рр.). Київ–Львів, 1996. С. 92–96; Студії з історії Української революції 1917–1921 років: на пошану Р. Я. Пирого: 36. наук. пр. Київ, 2011; та ін.

³ Бойко В. М. Участь українських партій в муніципальній кампанії 1917 р. // Український історичний журнал. 1997. № 5. С. 37; Добрунова Л. Е. Вибори до Харківської міської думи (липень 1917 року): підсумки, історичне значення // Вісник Харк. ун-ту. Сер.: Історія України. 1999. № 442. Вип. 3. С. 85–93.

- ⁴ Історія міста Харкова ХХ століття / О. Н. Ярмиш, С. І. Посохов, А. І. Епштейн та ін. Харків: Фоліо; Золоті сторінки, 2004. С. 155–163.
- ⁵ Доклад Центрального бюро по городским выборам // Известия Харьковской городской думы. 1917. № 4–5. С. 50–51.
- ⁶ *Ярмиш О. Н., Головка О. М.* Харківське міське самоврядування на зламі століть: ХІХ–ХХ і ХХ–ХХІ. Досвід історії та сучасності. Харків: ХНУВС, 2004. С. 36–37.
- ⁷ Доклад Центрального бюро по городским выборам // Известия Харьковской городской думы. 1917. № 4–5. С. 50–51.
- ⁸ *Спирин Л. М.* Россия, 1917 год: Из истории борьбы политических партий. М.: Мысль, 1987. С. 319–320.
- ⁹ История России. ХХ век. М., 1997, с. 173.
- ¹⁰ Українська Центральна Рада: Документи і матеріали: у 2 т.: Т. 1. К., 1996. С. 398–401.
- ¹¹ *Гамрецький Ю. М.* Вказана праця. С. 105.
- ¹² Харьков и Харьковская губерния в Великой Октябрьской социалистической революции: Сб. док. и матер. Февраль 1917 – апр. 1918 гг. Х., 1957. С. 263–264.
- ¹³ Державний архів Харківської області (далі – ДАХО). Ф. 19. Оп. 1. Спр. 358. Арк. 244–248, 252–254зв. Частина резолюцій надрукована нами у хрестоматії: Історія Слобідської України : хрестоматія / Уклад. Д. М. Чорний. Х.: Видавець Олександр Савчук, 2016. С. 153–157.
- ¹⁴ *Голицин А. Д.* Воспоминания. М.: Русский путь, 2008. С. 256.
- ¹⁵ ДАХО. Ф. 19. Оп. 1. Спр. 358. Арк. 244, 246об.
- ¹⁶ Там само. Арк. 246–246об.
- ¹⁷ Там само. Арк. 246.
- ¹⁸ Там само. Арк. 246об–247.
- ¹⁹ Там само. Арк. 245об–246.
- ²⁰ Там само. Арк. 245–245об; Для порівняння: Харьков и Харьковская губерния в Великой Октябрьской социалистической революции: Сб. док. и матер. Февраль 1917 – апр. 1918 гг. Харьков: Обл. изд-во, 1957. С. 304–305.
- ²¹ ДАХО. Ф. 19. Оп. 1. Спр. 358. Арк. 248.
- ²² Там само. Арк. 245.
- ²³ Там само. Арк. 244.
- ²⁴ Там само. Арк. 252, 252об., 253об.
- ²⁵ Там само. Арк. 253об.
- ²⁶ Там само. Арк. 254.
- ²⁷ Там само. Арк. 254–254об.
- ²⁸ *Скальський В. В.* Губернські селянські з'їзди як складові української революції 1917–1921 рр. // Проблеми вивчення історії української революції 1917–1921 рр. Вип. 4. К., 2009. С. 95–96, 126.

ПІВДЕННОСЛОВ'ЯНСЬКА ТА СХІДНОСЛОВ'ЯНСЬКА ЕТНОЛОГІЯ І ФОЛЬКЛОРИСТИКА

УДК 39:314.15(=163.2)

МИГРАЦИИТЕ И МОБИЛНОСТТА – ФОКУС В ИЗСЛЕДОВАТЕЛСКИТЕ ТЪРСЕНИЯ НА СЪВРЕМЕННАТА БЪЛГАРСКА НАУКА

В. Пенчев, П. Христов

Пенчев В., Христов П. Миграциите и мобилността – фокус в изследователските търсения на съвременната българска наука. В процесите на развитие на българската етнология, фолклористика и социокултурна антропология в последните десетилетия се оказа, че едни от най-привлекателните и фокусиращи вниманието на изследователите теми са изследването на българските общности в чужбина и на трудовата мобилност в балканския ареал. Именно на техния анализ е посветен настоящият текст, занимаващ се с определяне на терминологичните и типологичните проблеми и с представяне на изследователските усилия на учените от Института за етнология и фолклористика с Етнографски музей и с резултатите от тях.

Ключови думи: миграции; мобилност; българи в чужбина; балканска култура на гурбета.

Пенчев В., Христов П. Миграции и мобильность – в фокусе исследовательских поисков современной болгарской науки. В процессах развития болгарской этнологии, фолклористики и социокультурной антропологии в последние десятилетия оказалось, что одни из самых привлекательных и привлекающих внимание исследователей тем являются исследования болгарских общностей за границей и трудовой мобильности в балканском ареале. Именно им и их анализу посвящен настоящий текст, занимающийся определением терминологических и типологических проблем и представлением исследовательских усилий ученых Института этнологии и фолклористики с Етнографическим музеем и их результатов.

Ключевые слова: миграции; мобильность; болгары за границей; балканская культура мигрантов.

Penchev V., Hristov P. Migration and Mobility – Research Focus of Searches of Contemporary Bulgarian Science. The article analyzes the development of interest in Bulgarian communities abroad in recent decades, focusing on clarifying the different terminology and typological problems in this area and as well as important research contributions of scientists from the Institute of Ethnology and Folklore Studies with Ethnographic Museum at BAS to development and deepening of our knowledge of the Bulgarian presence in other countries. Further, the article presents the results of the research on the labor mobility on the Balkans, conducted by the scientists of the IEFSEM during the past two decades. Presenting the various methodological approaches towards the problematic field of migration, the text also analyses the difficulties accompanying the academics in their work, such as: lack of statistical data in historical perspective, the hardship of understanding the construction of identities and methodological nationalism in the context of the study of transborder migration.

Keywords: Migrations; Mobility; Bulgarians abroad; Balkan culture of Gurbet.

БЪЛГАРИЯ – БЛИЗКА И ДАЛЕЧНА (Институтът за етнология и фолклористика с Етнографски музей – БАН и изследванията на българските общности в чужбина)

В процесите на развитие на българската етнология, фолклористика и социокултурна антропология в последните десетилетия се оказа, че една от най-привлекателните и фокусиращи вниманието на изследователите теми е изследването на българските общности в чужбина. Това е добре разбираемо – по различни причини българското общество дотогава „говее“ по темата. А е добре известно, че протуберансите в осъществяването на българската национална идея след възстановяването на държавността през втората половина на XIX в., неуспешните въстания и войни, неумелите политически решения и действия, неблагоприятната обществено-политическа обстановка в Европа, икономическите и социал-

ните проблеми в българските земи и редица други обективни и субективни предпоставки оформят една характерна структура на българско присъствие извън граница, включително и на други континенти. Отношенията между българската държава, независимо от политическия ѝ облик, и сънародниците ни зад граница през всички тези десетилетия обаче далеч не са еднозначни. Прекалено често се появяват „проблеми в общуването“, продиктувани и от нейна незаинтересованост, и от идеологически и политически натрупвания, и от размивания между търсенията и потребностите на едната и другата страна. На практика едва в последните десетилетия се наблюдава извеждане в някаква степен на приоритет и за обществото, и за държавата на въпроса за „българите в чужбина“. Не може обаче да не се отчете, че ако не друго, то „говоренето“ за тях вече е част от нашето обществено всекидневие¹. Нещо повече, благодарение тъкмо на нашата колегия в обществената лексика се утвърди понятието „общност“, възприемано до голяма степен в разбирането на Фердинанд Тьониес², което започнаха да използват и политиците, и държавните органи.

Самото понятие носи многобройни конотации, но въпреки това то остава най-подходящото. Разбирана като съвкупност от членове на дадено общество, реално пространствено и времево обединени върху основата на поне един общ социалнозначим признак (тук – етничната принадлежност), общността е онази категория, която най-точно разкрива съдържанието на определено етнично присъствие извън държавните граници на съответната държава³. Същевременно, бидейки интегрирани в рамките на съответното общество, на представителите на другия етнос, се формират и развиват като общност във взаимодействия с другите етнически общности там и най-вече с доминиращата. Или с други думи, в случая можем да говорим за „общност в другоетнична среда“⁴.

Като цяло биха могли да се разграничат три основни типа механизми, които определят и рамкират процесите на създаване на подобни общности. Характерно е, че два от тях носят миграционен характер, но третият – не. Именно него можем да назовем етничен анклав⁵. Понятието е заимствано от политическата география и обозначава територия, чиито географски граници са разположени изцяло в границите на друга територия. В етнологически смисъл терминът фиксира общност, разположена върху етнична територия, откъсната чрез политическа граница от землището на даден етнос, включена в държавните граници на друга държава и обкръжена от другоетнично население. Етноанклавът е несъмнено най-фреквентният тип от разглежданите общности в европейската социалноантропологична действителност поради историческата съдба на континента. Той е продукт на постоянните междудържавни войни и конфликти, в чийто резултат държавните граници се прекрояват. Откъснатата чрез политическата граница част от общата територия прекъсва естествения си етничен, културен, а често и икономически развой, и започва да изгражда новата си структура – като общност в другоетнична среда с всичките ѝ присъщи идентификационни маркери – институционална общностна организация (легална или нелегална според конкретните исторически условия) – сдружения, клубове, училища и пр., езикова и културна мобилизация, изява и дори афиширане на етнокултурна специфика и т.н. Типичен пример за етноанклав от българска гледна точка са Западните покрайнини.

Другите два, както вече стана дума, носят миграционен характер. Етничната диаспора има задължително миграционен произход, независимо дали причините, породили миграцията, са от социални, икономически, политически или някакви други подбуди. Историята ни предоставя стотици примери за подобни резултати от миграционните движения. Именно заради фреквентността и многобройността им понятието „диаспора“ е придобило гражданственост във всички езици и с него на практика се назовават различни случаи на общности в другоетнична среда, без да се отчитат спецификите в тяхното формиране и битие. Затова вероятно е най-добре да се приеме възможно най-разтегаемата и обтекаема формулировка от типа на „диаспорите се образуват по пътя на насилствена или доброволна миграция на етнични групи извън пределите на историческата си родина (homeland). Те живеят в страни приемници (hostcountries) като оформени малцинства и съхраняват своята етнична и етнорелигиозна идентичност и общностната си солидарност“⁶. Важното в случая е, че този тип общност, за разлика от етноанклавната, се изгражда и развива съвсем целенасочено за живот в друго етнично обкръжение. Много по-еластични (и дори лабилни) са нейните структурни основи, много по-чувствителни са идентификационните ѝ маркери, много по-разгърнати са възможностите ѝ за интернетни взаимодействия.

Също както етноанклава обаче, етнодиаспората е компактна, защото е продукт на масова миграция. Именно това позволява много скоро на новоувоеното пространство (защото тя притежава територия, която осмисля като „своя“) да се възстановят присъщите на всяка етнична общност селищна и институционална организация и да започнат те пълнокръвно да функционират. Типичен пример за подобен тип общност от българска гледна точка е тази в Бесарабия.

И накрая, на трето място в тази типология на етнокултурните общности в другоетнична среда, се обособява етничната дисперсия. Става дума за етнична реалност, която убягва от вниманието на изследователите. Обикновено подобна общност се отъждествява с етнодиаспората, заради миграционния си характер, но в случая не се отчитат редица типологични по своята същност характеристики, които задвижват съвсем различни механизми за нейното формиране и битие. Генезисът на етнодисперсията (от лат. *dispersio* – разпръскване, разсейване) несъмнено е свързан с миграционни движения от икономически, политически и др. подбуди, като миграцията може да бъде и групова, и единична. Общността обаче не е продукт на компактно заселничество и не формира селищни структури. Тя не притежава „своя“ територия, а е разсеяна върху цялата територия на държавата. Въпреки че задължително изгражда свои общностни институции, които при това обикновено са доста действени, етнодисперсията рядко присъства в общественото съзнание в държавата приемник като етничен субект, още повече че тя априорно възприема и се подчинява на съществуващите там обществени и административни структури. Общностните връзки в такава общност са лабилни (най-вече заради некомпактността), но осигуряват онова достатъчно равнище, което е потребно за нейното самовъзпроизводство. Типичен пример в това отношение са българските общности в Средна Европа⁷.

Миграционните движения на български преселници към тези страни, развили се основно през миналия, но донякъде и през нашия век, бихме могли да наречем условно „градинарско“, „студентско“, „плажно“⁸ и „гастарбайтерско“⁹. Макар че всички те повече или по-малко носят икономически и социален подтекст, същността им далеч не е еднотипна, а освен това има и две изключения от този модел – т.нар. „политическа“ миграция на българи към Австрия в периода на социализма и специфичната „работническа миграция“¹⁰ към някогашна Чехословакия през 40-те и 50-те години на XX в., които обаче допълват картината, а не я променят. И тъй като, за разлика от ситуацията с някогашна Бесарабия и Западните покрайнини, тази миграция е сравнително по-непозната, би могло да ѝ се отдели малко повече внимание.

„Градинарската“ миграция, характеризираща първото масово некомпактно българско заселничество в Средна Европа, стартира още от края на XIX в., но набира сила през 20-те и 30-те години на следващия¹¹. Посоката на гурбетчийската експанзия (Унгария – Австрия – Словакия – Чехия) довежда там заселници предимно от средна Северна България, като основната им концентрация е в и около големите градове и промишлените агломерации. До Втората световна война градинарите (с малки изключения) зимуваха по родните си места, за да се върнат напролет обратно. Нещата коренно се променят след края на войната, когато по ред причини – икономическата ситуация, проблеми в междудържавните отношения и пр., част от градинарите остават окончателно там. На практика от сезонна (гурбетчийска) миграцията се превръща в постоянна в следвоенните години, но при нея самият акт на установяването в чуждата среда е продиктуван от дългогодишни връзки и отношения с нея. Доста по-разнообразни са моделите на „студентската“ и „плажната“ миграция – те почти задължително са свързани с брак. И тук мотивацията е за осигуряване на по-добър живот, но самият факт на наличие на избор (редица от смесените семейства живеят известно време в България, а някои и се установяват у нас) предопределя типологично обособяването на самостоятелни модели. А те наистина са различни и помежду си, най-малкото защото се разгръщат в различна обществена среда – „студентските бракове“ между българи и местни жители се реализират най-вече в средноевропейските страни, докато „плажните“ запознанства, довели до последващ брак, съвсем естествено се случват на българското Черноморие.

Силна миграционната вълна на българи към Средна Европа се разразява след събитията от 1989 г., която отново носи основно икономически характер и затова е формулирана като „гастарбайтерска“. Тя е в контекста на масовото българско изселничество в търсене

на работа и по-добър живот през 90-те години на миналия век, в началото на нашия и в последвалите години на световна икономическа криза¹². Икономически е контекстът и на специфичната т.нар. „работническа миграция“, за която вече стана дума – в следвоенните години по междудържавни договори (за набиране на земеделски работници, строители и др.) за тогавашна Чехословакия заминават хиляди българи, които практически са от всички краища на страната. Голяма част от тях се установяват окончателно по една или друга причина (най-често – за обучение в средни и висши училища), сключват впоследствие смесен брак и днес в общи линии са основната част на българските общности в Чехия и Словакия¹³. Доста по-различен обаче е моделът на мигрантската вълна след 1944 г. към Австрия и той е продиктуван от политическите събития у нас по онова време. Страната, която единствена от посочените не влиза в рамките на т.нар. социалистически лагер, приютава мнозина български политически емигранти, които до 1989 г. са сред основните представители на общността ни там¹⁴.

В резултат на тези миграционни движения към отделните страни на Средна Европа там естествено се формират български общности. Въз основа на посочената по-горе типология на общностите в другоетнична среда те могат да бъдат формулирани като етнодисперсни. И важното в случая е, че именно българските етнодисперсии в цитирания европейски ареал привлякоха много силно вниманието на изследователите от сегашния Институт за етнология и фолклористика с Етнографски музей при БАН още в началото на 90-те години на миналия век. Първият опит в това отношение беше осъществен през 1993 г. от съвместен българо-чешки научен екип, в който участваха сътрудниците на тогавашния Институт за фолклор *Владимир Пенчев* и *Катя Михайлова*. Под псевдонима „Побратим“¹⁵, заедно с Величко Тодоров, Мирям Моравцова и Зденек Урбан, те издадоха през 1994 г. резултатите от проведеното по-рано теренно проучване в книга, озаглавена „*Българи по чешките земи*“. Трябва да се отбележи, че методите, използвани от екипа в изследването на българската общност там, бяха разнообразни, но прави впечатление акцентът към антроположките подходи, тъй като миграционните процеси, историята на заселването, сблъсъкът между културните модели на преселниците и местното население, процесите на формиране на общността, изграждането на нейните институции, разбирателствата и неразбирателствата в междуетничния диалог, създаването на взаимни етностереотипи, параметрите на етнокултурната идентичност и начините за нейното изразяване и т.н. бяха анализирани през призмата на отделния човек, на личността. Би могло да се смята, че този първи опит, въпреки някои по-скоро литературоведски ракурси към проблематиката с оглед състава на изследователския екип, се оказа успешен и до голяма степен предначерта модела за изследване на подобни общности, който намери по-късно приложение при реализацията на следващия, много по-обхванат и масов проект за изследване на българите в Словакия.

Неговият екип също беше съвместен, формиран от учени от тогавашните Институт за фолклор и Етнографски институт с музей, т.е. от сегашния ИЕФЕМ, които заедно с колеги от Института за български език, от една страна, и изследователи от Института за етнология при САН, Университета „Константин Философ“ в Нитра и Университета „Матей Бел“ в Банска Бистрица, от друга, осъществиха комплексно теренно проучване през 2002 г. Това вероятно беше първият случай на мащабно сътрудничество между хуманитарни институти в БАН, а и между научни структури в двете страни. Резултатите от него бяха обобщени на международна научна конференция, проведена в Братислава през 2004 г., както и в двутомното издание „*Българи в Словакия. Етнокултурни характеристики и взаимодействия*“, излязло в София и в Братислава. Словашкият том, с подзаглавие „*Изследвания*“ (съст. Ева Крековичова, Владимир Пенчев) представи приносите на българските, словашките и чешките учени фолклористи, етнологи, антрополози, езиковеди, историци и др. за идентификацията на параметрите на българското заселничество в Словакия и на процесите на формиране на българска общност там, за анализирването на нейните географски, институционални и етнокултурни характеристики, за показването на специфичните прояви на нейната идентичност, за разкриването на механизмите на взаимовлиянията със словашката среда, както и на човешкото в битието на общността, на съдбите на отделните нейни представители, на празничния и всекидневния им живот, на техните проблеми и радости и т.н. Именно това, последното, проличава още по-ясно в софийския том, озаглавен

„Теренни материали“ (съст. Наталия Рашкова и Владимир Пенчев), в който, въз основа на теренното проучване, осъществено от екипа, всички тези проблеми са видими и през призмата на отделния човек, на неговите чувства, емоции, разсъждения.

Логично продължение на изследователските търсения в това отношение представлява и публикуваната през 2007 г. монография на участничката в научния екип на проекта Светлана Антова „Тук живеем, тукашен хляб ядем“ (*Етнокултурна идентичност на българите в Словакия*)¹⁵, както и на Лина Гергова „Етнически стереотипи във всекидневната култура“ (2012), в която значителна част от текста е посветена тъкмо на словашките българи. В тях намират приложение модерни етнологички и антроположки подходи, целящи да разкрият сложните миграционни, адаптационни, интеграционни, идентификационни и пр. процеси, развивали се и развиващи се на словашка територия сред представителите на българската мигрантска общност. И в случая би могло да се твърди, че натрупаният изследователски опит тук разшири и обогати още повече модела за изследвания на подобни общности и доказателство за това са сондажите в битието и културата на още една средноевропейска българска общност – тази в Австрия.

Теренното проучване там беше осъществено през периода 2006–2008 г. отново от комплексен изследователски екип, съставен от фолклористи, етнологички, антрополози и езиковеди. Редица от участниците носеха опита от успешния словашки проект и затова се придържаха към разработения вече и доказал се модел. И в посочения случай акцентите в изследването бяха насочени предимно към собствения поглед, към личната гледна точка на участниците в анализирания процес спрямо тяхното протичане и резултати. Нещо повече, изследователският екип им даде възможност за изява както в организираната във Виена през 2009 г. международна научна конференция, така и в публикуваното през 2011 г. издание, озаглавено „Българската общност в Австрия – историческо, лингвистично и етнологичко изследване. Т. 1“ (съст. Снежана Йовева-Димитрова, Ана Кочева, Владимир Пенчев). Тази тенденция се задълбочава още повече в подготовения за печат втори том (съст. Ива Пенкова, Владимир Пенчев), където тъкмо този „вътрешен“ дискурс е основният.

Подобно „постепенно“ изследване бе осъществено на предела между ХХ и ХХІ в. и сред българската общност в Унгария от изследователски екип от бившия Институт за фолклор, чиято цел беше да проучи на терена проблемите на културната и социалната адаптация в другоетнична среда на тамошните българи, културния им билингвизъм, както и маркерите и образите на тяхната идентификация и самоидентификация. Резултатите от изследванията бяха публикувани в редица статии и студии в научни списания, сборници и др. издания, както и в тематичния брой на списание „Български фолклор“ (1/2011), озаглавен „Българи – Унгария: етнокултурни традиции и съвременност“ (съст. Наталия Рашкова) и най-вече в монографията на Валентина Ганева-Райчева от 2004 г. „Българите в Унгария – проблеми на културната идентичност“. В цитираните заглавия отново се срещаме с приложения предимно на етнологички и антроположки подходи с цел извеждане и анализ на идентификационните параметри и прояви не само на общността като такава, но и на отделните ѝ представители, с цел разкриване на специфичния им всекидневен и празничен живот в рамките на двете култури, на механизмите за интеркултурни взаимодействия и т.н., при това винаги въз основа на теренни проучвания. С други думи, реализацията и на този проект се вписва до голяма степен в модела за изследване на българските общности в Средна Европа. Показателно е впрочем, че тъкмо в Унгария тези изследвания намериха много скоро последователи¹⁶.

Сравнително по-различни като изследователски практики са проучванията сред българската общност в полските земи, дело на Катя Михайлова. Имайки опита от екипите, работили в Чехия и Словакия, тя ги разгръща постепенно и постъпателно в продължение на близо двацет години и то въз основа на участието си в многобройни и разнообразни изследователски проекти, напр. „Българи в Полша и поляци в България – проблеми на етнокултурната идентичност“ и др. под. Благодарение на тях К. Михайлова публикува редица студии и статии по проблематика, свързана преди всичко с идентификационните параметри на изследваната българска общност, с проявите на етнокултурна идентичност от членовете ѝ в полската етническа среда, с взаимните етностереотипи, с различните интеркултурни взаимодействия и т.н. В тях също са ясно видими фолклористичните, етно-

ложките и антроположките методи и подходи, заради което нейните изследвания също се вписват в моделите, прилагани при анализа на останалите етнодисперсни български общности в Средна Европа.

Прави впечатление, че напоследък, освен върху конкретни общности от този тип, изследователските интереси се разширяват вече и към търсенето и проблематизацията от етнологка и антроположка гледна точка на различни общи характеристики на българските етнодисперсии, като отново учените от ИЕФЕМ са до голяма степен пионери в това отношение. Първата крачка беше направена с финансирания от Фонда за научни изследвания при МОН проект на няколко млади учени от Института, стартирал през 2012 г. и назован „Институции на българите зад граница. Църквата – православни ценности, национална идентичност, институционална ангажираност“. Тъкмо от сплавта между тях и от утвърдилите се в проблематиката изследователи се роди действащият и в момента (от 2015 г.) проект, също финансиран от ФНИ, насочен към „Културно наследство в миграция. Модели на консолидация и институционализация на българските общности в чужбина“. Проучванията на екипа се простират върху българските общности в Северна, Западна и Южна Европа, както и в Северна Америка. Досегашната работа по него е изключително ползотворна и обещаваща и биха могли да се очакват наистина сериозни резултати¹⁷.

Показаната дотук картина не би трябвало да заблуждава, че изследователските усилия на сътрудниците на ИЕФЕМ са насочени единствено към проучването и анализа на българските етнодисперсни общности. Напротив, много отдавна вниманието им привличат както етнодиаспората в днешните Украйна и Молдова, така и анклавните общности в ареалите около държавната територия на България. Емблематичен е проектът, озаглавен „Бесарабските българи в постсъветското пространство. Култура, политика, идентичност“¹⁸, като екипът, ръководен от Жения Пимпирева, извършва множество теренни проучвания, резултатите от които (освен в редица други студии и статии) публикува през 2012 г. в едноименен сборник.

Доста по-масабен като замисъл и резултат е проектът „Културно-историческо и езиково наследство на „съседна“ България“, реализиран с финансиране от ФНИ, в рамките на който участващите учени от ИЕФЕМ осъществиха теренни проучвания в Балканския ареал и Мала Азия сред или по следите на тамошните български общности. Подготвеният въз основа и на техните изследователски усилия едноименен тематичен сборник е сериозно издание, поставило си за цел да анализира културното битие на българите от съответните територии и взаимовръзките му с останалите части от българското етнично и езиково землище. В този контекст са и изключително активните през последните години теренни проучвания на Веселка Тончева в Албания и Косово, довели до публикуването на двутомното издание (2009, 2011) „Българите от Голо бърдо, Албания“, както и на „Непознатата Гора“ (2012), посветена на общността на „гораните“ в Косово.

В заключение на тази част може да се каже, че учените от Института за етнология и фолклористика с Етнографски музей при БАН са не само сред първите, които проправиха пътят в изследванията на българските общности в чужбина, които до голяма степен формулираха и обосноваха теоретичната и методологичната база на тези изследвания, но които и до днес остават едни от най-активните в полето на хуманитаристиката и социалните науки в търсенията и анализите си.

„ПО ПРАШНИТЕ ДРУМИЩА НА ГУРБЕТА“ (Изследвания на трудовата мобилност и балканската „култура на гурбета“ в Института за етнология и фолклористика с Етнографски музей – БАН)

Историческите традиции на трудова мобилност, на временни и сезонни икономически миграции на Балканите са впечатляващи със своето многообразие и значимост за социалната и културната история на Югоизточна Европа. Въпреки бурната историческа съдба на балканските народи, белязана през последните двеста години от многобройни войни, икономически и социални катастрофи, трансграничната трудова мобилност от сезонен или временен тип (наричана и до днес в редица балкански езици традиционно *гурбет* / *gurbet* / *kurbet*¹⁹ или с южнославянския термин *печалбарство*²⁰), съпътствана с обмен на

идеи, информация, технологии и културни модели, никога не е секвала. И макар под названието „*гурбет*“ на Балканите да се разбират разнообразни примери на трудова мобилност, сполучливо определена от Мартин Болдуин-Едуардс като „старомоден тип временна миграция, когато идентичността на мигрантите е тясно свързана с родната страна“²¹, тя е емблематична за мъжкото население и за продължителни периоди от историята на цели региони на полуострова, независимо от етническата и религиозната им пестрота. Тъкмо определени региони на Албания, България, Македония, Турция, Северна Гърция и Югоизточна Сърбия са сред основните гнезда, от които периодически мъжете се отправят „по пращините друмища на *гурбета*“ – както на Балканите, така и извън границите на полуострова, в търсене на средства за живот.

Балканите предлагат забележително разнообразие от подобни традиционни модели на мобилност през последните двеста години – от сезонните миграции на пастирите и аграрните работници, на градинарите от Северна България и на долгерите от Дебърско, от Знеполе и Църна Трава, до временните отсъствия от дома на занаятчий и търговци с цел печалба, за да бъдат обезпечени семействата, останали по родните им места. Разнообразие на названията и на отличителните черти в различните региони на Балканите винаги е съществувало, но всички тези традиционни образци споделят редица общи типологични характеристики, които ги правят важна част от това, което бихме нарекли '*балканска култура на мобилност*', следвайки утвърдената в антропологията терминология²².

Тази балканска версия на „културата на миграциите“²³, практикувана от поколения мъже, печелещи средства за съществуване на своите семейства далеч от дома, се изразява в редица трансформации на цялостния модел на народната култура, предизвикани от перманентното им временно отсъствие от родния край. В редица региони на полуострова тези трансформации засягат както материалната култура, социалната организация, разделението на труда, половите стереотипи, така и индивидуалния жизнен път на човека. Някои от тези културни матрици и тяхното влияние върху идентичността на носителите им, особено в граничните региони на Балканите, са вече представяни в редица изследвания²⁴.

Изследванията на балканския *гурбет* / *gurbet* / *kurbet* в сравнителен план, обаче, са все още в самото си начало. Голямо предизвикателство за изследователите представлява въпросът как и доколко тези традиционни модели на трудова мобилност биват възпроизведени и трансформирани в съвременните условия на глобализация и предизвикателства на разширяващия се Европейски съюз, създаващи широки възможности в общоевропейска перспектива; в това направление примерът на Гърция, превърнала се от източник на емигранти в притегателен център за балканските *гурбетчи*, е особено показателен.

Изследователите на миграционната проблематика се сблъскват със сериозни трудности при разкриването на причините за мигрирането (временно или постоянно) на различни социални групи от населението на една страна в друга, както и вътре в рамките на една държава, при проследяването на механизмите, по които тези процеси протичат, както и за определянето на начините, посредством които социалните промени рефлектират върху ежедневието и културата на мигрантите, тяхното мислене и представи. В балканистична перспектива подобни интердисциплинарни изследвания както в исторически, така и в съвременен аспект са затруднени от честото политизиране на миграционните движения, най-вече на бежанци, колонисти, политически емигранти и т.н. В това отношение балканските изследователи не правят изключение от общата тенденция интернационалните миграции да са по-скоро фокус на политически дебати, отколкото анализ на скритата им динамика и социокултурни характеристики²⁵.

Сериозни трудности произтичат и от ограничения в национални рамки подход на изследователите, особено сред историците – редица автори, които пишат за трудовите миграции в отделните балкански страни, са фокусирани върху своите собствени страни, ограничават се в национални рамки, без да хвърлят поглед през границите. Социалните и културните влияния и обмен обикновено се игнорират – както върху изпращащите мигранти региони и общности, така и върху приемащите страни. В исторически план, обаче, се оказва точно обратното – трудовите миграции на Балканите са по правило трансгранични, „гранични“ в смисъла, влаган в антропологията след Фредерик Барг²⁶: на (транс-) етнически, религиозни, културни, а по-късно – и на държавни граници на Балканите. Днес все повече учени както в страната, така и на Балканите, осъзнават интердисциплинарния

характер на изследователското поле на миграционните проучвания и това привлича интереса на все повече етнологи, демографи, социолози, икономисти, политолози и, разбира се – историци. Нещо повече – вече са налице и първите успехи в изграждането на интернационални изследователски мрежи, които фокусират вниманието на учените, проучващи трудовите миграции, върху техния трансграничен характер. Участието на учените от Института за етнология и фолклористика с Етнографски музей при БАН в тези мрежи е повече от активно – те са едни от създателите им²⁷.

Важна предпоставка за продължителното съхранение и голямото значение на традиционната „култура на мобилност“ в редица региони на Балканите е и традиционната форма на организация на гурбетчийските групи (*тайфи*): те са основани върху родствен принцип и дори до началото на ХХ в. не познават каквато и да било форма на писмено (от еснафски тип) регламентиране. Тайфите следват нормативността на обичайната практика, като традиционната йерархия от *майстори*, *калфи* и *чираци* се набира сред родствениците или (по-рядко) сред едноселчаните. Този факт, както и липсата на статистически данни²⁸ за размера на гурбетчийството / печалбарството в редица страни на полуострова, предопределя изследователската стратегия за историко-етнографска реконструкция предимно по наративни източници, като налага устните разкази като основа за миграционните проучвания.

Утвърденият от векове традиционен модел на мъжка трудова трансгранична мобилност (назовавана все още в някои балкански езици като *гурбет*) се променя радикално през 60-те години на ХХ в., когато редица западноевропейски държави канят като „гостуващи работници“ работна сила от средиземноморските страни, вкл. от Гърция, Турция и бивша Югославия, превръщайки мъжете в легални „временни“ мигранти. Този тип миграционни движения към страните от Западна Европа достигат своя връх в началото на 1970-те години и посредством законите за събиране на семействата една значителна част от тези мъже *гастарбайтери* остава в приемащите страни, превръщайки ги в страни на имиграция²⁹. Така през втората половина на ХХ в. се променят основните типологични характеристики на традиционните образци на гурбета, описани по-горе, трансформирайки се в печалбарския модел на *гастарбайтерската* култура, характерна за редица страни на Балканите. Основна характеристика на този модел се оказват интензивно изгражданите трансгранични социални мрежи, често надхвърлящи семейните, родствениите и локално-териториалните връзки.

След демократичните промени, от началото на 90-те години на миналия век в тази паневропейска трудова мобилност активно са въввлечени и такива балкански страни като Албания, България и Румъния, дотогава затворени в рамките на централизираните си икономики и държавно регулираните трудови движения. Времето ще покаже дали трудовата мобилност на преобладаващата част от тези мигриращи работници ще се придържа към модела за т.нар. кръгова миграция, имащ своите корени в традиционния балкански гурбет, или ще превърне тези хора в постоянни имигранти в приемните страни на ЕС.

Целта на настоящата статия не е да дава окончателни дефиниции и обобщения по темата „трудова миграция на Балканите“. Тук ще представим изследванията на една група етнологи от ИЕФЕМ при БАН, провокирали научния интерес и в национален, и в международен план през последните две десетилетия. През 90-те години на ХХ в. в тогавашния Етнографски институт с музей бе създадена от Маргарита Карамихова и група съмишленици изследователска група, която тогава нарекохме Ателие „Култура на гурбета“. На неговите сборки през годините бяха представяни резултатите от етнологични и антропологични проучвания както на утвърдени, така и на млади учени в началото на академичната им кариера, посветени на миграционната проблематика. Редица проекти бяха успешно осъществени, много изследвания бяха представени, поредица от дисертационни трудове бяха обсъдени в рамките на семинара. От 2011 г. семинарът, организиран към секция „Историческа етнология“ в рамките на вече обединения ИЕФЕМ при БАН под названието „Мобилност. Миграции. Култура“, провежда своите редовни ежемесечни сборки.

Началото на научните публикации по темата за „Балканската миграционна култура“ бе поставено с публикувания през 2003 г. сборник „Да живееш там, да се сънуваш тук. Емиграционни процеси в началото на ХХI век“, представящ изследванията на екип

от учени за трудовите миграции в Родопите. Маргарита Карамихова, Мирелла Дечева, Евгения Троева, Валери Григоров, Анастасия Воденичарова, Петко Христов и други автори разглеждат в исторически и съвременен план трудовата мобилност на разнообразни етнически и религиозни общности от различните региони на Родопите и от централните региони на полуострова (т.нар. Шоплук). Тенденцията бе продължена със сборника с изследвания „Градиво за етнологията на миграциите“, включващ вече проучвания освен на българските трансгранични миграции в арабските страни на Северна Африка (основно – в Либия) и в Словакия, също и на представителите на ромската и еврейската общност от България в Украйна (Одеса) и Израел. Всекидневният живот на новата вълна емигранти от България в САЩ бе представен от Маргарита Карамихова в нейната монография „Американски мечти. Пътеводител сред първа генерация имигранти“³⁰.

В следващите години се разшири както мрежата от изследователи, като проучванията придобиха интердисциплинарен характер, така и ареалът на изследователските търсения – и в тематичен, и в географски план. През 2010 г. съвместно с колеги от НБУ (Анна Кръстева и Диана Карабинова) като съ-съставител Анелия Касабова представи изследванията на част от изследователската група на ИЕФЕМ в сборника *“Migrations from and to Southeastern Europe”*³¹. Тази тенденция бе продължена с конференцията, организирана от секция „Балканска етнология“ към ИЕФЕМ съвместно с Университета в град Йена в Германия, на която бяха представени резултатите от изследователския им проект, финансиран от ФНИ при МОН. Бяха публикувани два сборника: *“Migration from and Towards Bulgaria 1989-2011”*³² и *„Етнография на миграциите. Българите в Средиземноморието“* (2013, съставители Мила Маева и София Захова).

Разшири се и мрежата на миграционните изследвания в балканска перспектива, като екипи, ръководени от българска страна от Петко Христов, реализираха серия от проекти по линия на билатералното сътрудничество между министерствата и академиите на страните от Западните Балкани и Румъния. Редица съвместни проучвания бяха осъществени както на територията на България, така и в редица съседни страни като Македония, Румъния, Сърбия, Хърватия и Словения. Резултатите от тях бяха представени на серия от международни конференции и публикувани в поредица от сборници, издадени в България: „Балканската миграционна култура: исторически и съвременни примери от България и Македония“ (2010), *“Migration and Identity: Historical, Cultural and Linguistic Dimensions of Mobility in the Balkans”* (2012), в Република Македония – „Миграции на Балканом“ (2011, съставител – Биляна Ристовска-Йосифовска) и в Германия – *“Labor Migrations in the Balkans”*³³. Резултатите от проучванията на тази изследователска група бяха представени и в два тематични броя на списанията „Българска етнология“ (2/ 2013, съставител Петко Христов) и „Гласник Етнографског института САНУ“ (LXIII (3), 2015, съставители Мирослава Лукич-Крстанович и Петко Христов). Изследванията на 46 учени от 15 страни, представени на проведената през октомври 2014 г. международна конференция, бяха публикувани през 2015 г. в сборника *“Contextualising Changes: Shifting Borders, Migrations and Identities”*³⁴.

Редица млади изследователи защитиха своите дисертационни изследвания в рамките на тази група за миграционни проучвания в ИЕФЕМ, което е особено окуражаващо. Темите са разнообразни, проучванията са в различни региони на Югоизточна Европа, но всички те представляват ценен принос в изследванията както на вътрешните, така и на трансграничните трудови миграции. През 2011 г. Ивайло Марков защити дисертацията си „Съвременни трудови миграции на албанците от Македония“, Биляна Раева – дисертация на тема: „Миграционни процеси – Димитровград (1947–1989)“, а Тая Димитрова – „Съвременни миграционни групи в Гърция“; през 2014 г. Начо Димитров защити дисертацията си на тема: „Трудова мобилност на каракачаните в България в постсоциалистическия период“. В момента Десислава Пилева подготвя дисертация на тема: „Имиграция и смесени семейства в България“.

Успешната подготовка на млади изследователи, експерти в миграционната проблематика, ни дава основание да вярваме, че миграционните проучвания в ИЕФЕМ – БАН имат бъдеще. Безспорните приноси на учените в него към проучването на темата, която ние нарекохме „култура на мобилност“, ще стават все по-видими и значими в европейското научно пространство.

Издания

- Антова Св.* „Гук живеем, тукашен хляб ядем“. Етнокултурна идентичност на българите в Словакия. София: ИК „Парадигма“, 2007.
- Балканската миграционна култура: исторически и съвременни примери от България и Македония / Христов П. (съст.). София: ИК „Парадигма“, 2010.
- Бесарабските българи в постсъветското пространство / Пимпирева Ж. (съст.). София: Логис, 2012.
- Българи в Словакия. Етнокултурни характеристики и взаимодействия / Рашкова Н., Пенчев Вл. (съст.). София: АИ „М. Дринов“, 2005.
- България – Унгария: етнокултурни традиции и съвременност / Рашкова Н. (съст.). // Български фолклор. 2011. № 1.
- Българската общност в Австрия – историческо, лингвистично и етнологичко изследване. Т. 1. / Йовева-Димитрова Сн., Кочева А., Пенчев Вл. (съст.). София: ДАБЧ, ИБЕ – БАН, ИЕФЕМ – БАН, 2011.
- Ганева-Райчева В.* Българите в Унгария – проблеми на културната идентичност. София: АИ „М. Дринов“, 2004.
- Гергова Л.* Етнически стереотипи във всекидневната култура. София: ИК „Парадигма“, 2012.
- Градиво за етнологията на миграциите / Карамихова М. (съст.). София: ЕИМ – БАН, 2006.
- Да живееш там, да се сънуваш тук. Емиграционни процеси в началото на XXI век / Карамихова М. (съст.). София: IMIR, 2003.
- Димитров Н.* Трудова мобилност на каракачаните в България. София: ИК „Гутенберг“, 2015.
- Етнография на миграциите. Българите в Средиземноморието / Маева М., Захова С. (съст.). София: ИК „Парадигма“, 2013.
- Карамихова М.* Американски мечти. Пътеводител сред първа генерация имигранти. София: ИК „Кротал“, 2004.
- Културно-историческо и езиково наследство на „съседна“ България / Младенова М., В. Гешев (съст.). София: УИ „Св. Климент Охридски“, 2015.
- Марков Ив.* Миграции и социокултурна динамика. Албанците от Република Македония. София: ИК „Гутенберг“, 2015.
- Миграции на Балканот. Билатерални истражуваня / Ристовска-Јосифовска Б. (ур.). Скопје: Институт за национална историја, 2012.
- Побратим (К. Михайлова, М. Моравцова, Вл. Пенчев, В. Тодоров, Зд. Урбан). Българи по чешките земи. София: УИ „Св. Климент Охридски“, 1994.
- Тончева В.* Българите от Голо бърдо, Албания. София: Род. Ч. 1., 2009. Ч. 2., 2011.
- Тончева В.* Непознатата Гора. София: ИК „Род“, 2012.
- Migration from and Towards Bulgaria 1989–2011 / Dimitrova T., Kahl Th. (eds.). Berlin: Frank & Timme, 2013.
- Bulhari na Slovensku. Etnokultúrne charakteristiky a súvislosti / Krekovičová E., Penčev V. (eds.). Bratislava: Veda, 2005.
- Migration and Identity: Historical, Cultural and Linguistic Dimensions of Mobility in the Balkans / Hristov P. (Ed.). Sofia: Paradigma, 2012.
- Migrations from and to Southeastern Europe / Krasteva A., Kasabova A., Karabinova D. (eds.). Ravenna: Longo Editore, 2010.
- Labour Migrations in the Balkans / Sikimić B., Hristov P., Golubović B. (eds.). Studies on Language and Culture in Central and Eastern Europe (SLCCEE). Band 18. München–Berlin: Verlag Otto Sagner, 2012.

¹ По-подробно по въпроса вж. *Пенчев В.* За хората и термините, или за българите извън България // Български фолклор. 2011. № 2. С. 5–13.

² *Тьониес Ф.* Общност и общество // Социологически проблеми. 1987. № 4. С. 100–104 (Превод от: *Tönnies F.* Gemeinschaft und Gesellschaft. Leipzig: Fuesis Verlag, 1887).

³ Вж. и Енциклопедичен речник по социология. 2. изд. София: М-8-М, 1997. С. 315–317.

⁴ В тази връзка вж. още *Пенчев Вл.* Паралакс в огледалото, или за мигрантските общности в чуждоетнична среда. София: Херон прес, 2001; *Пенчев Вл.* Типология на българските общности в чужбина. // Съвременната социокултурна ситуация и проблемът за общностите. Варна: Община Варна, 2004. С. 56–64; *Пенчев Вл.* За хората и термините, или за българите извън България // Български фолклор. 2011. № 2. С. 5–13; *Penčev V.* Po serpentinách sebezpoznaní a poznání toho druhého. Češi a Slováci v Bulharsku, Bulhari v České republice. Praha: FHS, 2012; *Penčev V.* Typology of an Ethnic Community in a Foreign Ethnical Environment // Dvě století nacionalismu: Pocta prof. Janu Rychlíkovi. Praha: Filozofická fakulta, Masarykovy ústav a Archiv AV ČR, v.v.i., 2014. С. 284–297 и др.

⁵ Вж.: *Botík J.* Enkláva a diaspora jako zvláštne formy spoločenstva ľudí // Slovenský národopis. Bratislava. 1973. No. 4. С. 497.

⁶ Sheffer G. A New Field of Study: Modern Diasporas in International Politics // Modern Diasporas in International Politics / G. Sheffer (ed.). London: Croom Helm, 1986. P. 10. Вж.: Migration, Diasporas and Transnationalism / Vertovec St., Cohen R. (eds.). Aldershot: Edward Elgar, 1999.

⁷ Понятието „Средна Европа“ (използва се и „Централна Европа“) има различни времеви и пространствени измерения, дори и различни трактовки в отделните национални визии. За целите на настоящата работа приемаме, че то включва основната част от земите на бившата Австрийска (респ. Австро-Унгарска) империя, т.е. Австрия, Чехия, Унгария, Словакия. Вж. по въпроса и *Baar V. Problematika hranic střední Evropy jako modelový příklad makroregionalizace kontinentů (Střední Evropa x-krát jinak)*. URL: http://prf.osu.cz/ksg/dokumenty/geoseminar2011/baar_stredni_evropa.pdf (2011) (посетено на 5.5.2016).

⁸ Под „плажна“ миграция разбираме онези случаи, в които по време на ваканционно летуване у нас се стига до запознанства на чехкини и словачки (най-често) и унгарки и австрийки (по-рядко) с българи (обратните ситуации са изключения) и тези запознанства не след дълго довеждат до брак, като двойката обикновено се установява в чужбина. Тъкмо плажът в случая е първопричината, предизвикала в крайна сметка миграцията.

⁹ Във формулировката „гастарбайтерска“ тук не влягаме никакъв пейоративен смисъл, а акцентираме именно върху „гостуването за работа“, което обобщава в някаква степен разнородните характеристики на този тип миграция.

¹⁰ Вж. по-подробно: *Penchev V. For Bread ...or for Something Else? (The Bulgarian “Contracted” Labour Migrations in Former Czechoslovakia in the Middle of the Last Century)* // Migration and Identity: Historical, Cultural and Linguistic Dimensions of Mobility in the Balkans. Sofia: Paradigma, 2012. С. 350–358 и посочената там библиография.

¹¹ Вж. за нея напр.: *Гърдев К.* Българските общности в Чехия и Словакия. София: УИ „Св. Климент Охридски“, 2003.

¹² Специално за миграцията в чешките земи вж. *Georgieva R. Bulhařiv Āechách. Kulturní parametry, imigrační proces a společenská integrace v současné době*. Praha: FHS, 2011.

¹³ Вж. още: *Василева Б.* Миграционни процеси в България след Втората световна война. София: УИ „Св. Климент Охридски“, 1991. С. 231–243.

¹⁴ Вж. по-подробно: *Ненчев Н.* Българската политическа емиграция 1944–1952 година. София: НБУ, 1997.

¹⁵ Съвместният екип се беше позовал на съществуващото през 60-те години на XIX в. в Прага чешко-българско студентско сдружение, поставило си за цел да подпомага българското национално-освободително движение.

¹⁶ Вж. напр. *Пейковска П.* Българските общности в Унгария през XIX–XX век (Миграции и историко-демографска характеристика). София: ИИИ-БАН, 2011; *Янкова В.* Българите в Унгария – културна памет и наследство. София: ИК „Ирка“, 2014.

¹⁷ Вж.: Уебсайт на проекта „Културно наследство в миграция“. URL: <http://www.migrantheritage.com/>, респ.: Фейсбук страница на проект „Културно наследство в миграция“. URL: <https://www.facebook.com/migrant.heritage/> (посетено на 5.05.2016).

¹⁸ Вж.: Уебсайт на проекта „Бесарабските българи в постсъветското пространство. Култура, политика, идентичност“. URL: <http://www.besarabski-bulgari.org/> (посетено на 5.05.2016).

¹⁹ Названието „*гурбет*“ в повечето балкански езици произлиза от турско-арабското *gurbet* – „чужбина“ (срв. Турско-български речник. София: БАН, 1952. С. 193).

²⁰ По-подробно срв. *Hristov P.* Trans-Border Exchange of Seasonal Workers in the Central Part of the Balkans (19th – 20th Century) // *Ethnologia Balkanica*. 2008. 12. Berlin: Lit Verlag. P. 217.

²¹ *Baldwin-Edwards M.* Immigration, Immigrants and Socialization in Southern Europe: Patterns, Problems and Contradistinctions. Keynote lecture on Academic Symposium on Immigration in Northern versus Southern Europe. Athens, November, 2002. P. 2.

²² Термина заимстваме от френския антрополог Беноа Флише, изследвал трудовите миграции (*gurbet*) в Турция (срв. *Fliche B.* Le nomade, le saisonnier et le migrant: une culture de la mobilité en Anatolie centrale? // *Etudes rurales*. 2006. 1 (n° 177). URL: <http://etudesrurales.revues.org/document3356.html> (посетено 5.5.2016).

²³ Вж.: *Brettell C.* Anthropology and Migration. Essays in Transnationalism, Ethnicity and Identity. Walnut Creek: AltaMira Press, 2003. P. 3.

²⁴ Срв.: *Hristov P.* Borders and Identities (Difficulties and perspectives faced by comparative ethnological studies of the border regions on the Balkans) // *Etudes Balkaniques*. 2009. No. 3. P. 109-126; *Hristov P.* The Balkan Gurbet: Traditional Patterns and New Trends // Migration in the Southern Balkans: From Ottoman Territory to Globalized and Nation States. – IMISCOE Research / Hans Vermeulen, Martin Baldwin-Edwards and Riki Van Boeschoten (eds.). Dordrecht: Springer, 2015. P. 31-46.

²⁵ Вж.: *Kearney M.* Migration // Barfield T. The Dictionary of Anthropology. Oxford: Blackwell, 1997. P. 324.

²⁶ Срв.: *Barth F.* Introduction. // Barth F. Ethnic Groups and Boundaries: The Social Organization of Culture Difference. Bergen-Oslo-London, 1969.

²⁷ Срв. и написаното от Владимир Пенчев по-горе.

²⁸ За България срв.: *Натан Ж., Беров Л., Хаджиниколов В.* Икономиката на България до социалистическата революция. София: Наука и изкуство, 1969. С. 408.

²⁹ Срв.: *Guentcheva R., Kabakchieva P., Kolarski P.* Sharing Experience: Migration Trends in Selected Applicant Countries and Lessons Learned from the 'New Countries of Immigration' in the EU and Austria. Vol. 1. Bulgaria. Vienna: IOM, 2003.

³⁰ Точните данни за изброените в текста издания са дадени в края на статията.

³¹ Срв.: *Migrations from and to Southeastern Europe / Krasteva A., Kasabova A., Karabinova D.* (eds.). Ravenna: Longo Editore, 2010.

³² *Migration from and Towards Bulgaria 1989–2011 / Dimitrova T., Kahl Th.* (eds.). Berlin: Frank & Timme, 2013.

³³ *Labour Migrations in the Balkans / Sikimić B., Hristov P., Golubović B.* (eds.). Studies on Language and Culture in Central and Eastern Europe (SLCCEE). Band 18. München-Berlin: Verlag Otto Sagner, 2012.

³⁴ *Contextualising changes: Shifting Borders, Migrations and Identities / Hristov P., Kassabova A., Troeva E., Demski D.* (eds.). Sofia: Paradigma, 2015.

ОБРАЗ ЦИГАН У СЛОВ'ЯНСЬКІЙ РИТУАЛЬНІЙ ПАРАДИГМІ (ЗА МАТЕРІАЛАМИ ВЕСІЛЬНОЇ ТА РОДИЛЬНОЇ ОБРЯДОВОСТІ)

С. Л. Маховська

Маховська С. Л. Образ циган у слов'янській ритуальній парадигмі (за матеріалами весільної та родильної обрядовості). Статтю присвячено висвітленню особливостей реалізації «циганського коду» в слов'янській народній культурі. Аналіз матеріалів з весільної та родильної обрядовості слов'янських народів дозволяє констатувати, що «циганський код» досить міцно укорінився на рівні стереотипних уявлень як у свідомості людей, так і в традиційній культурі слов'ян. Це, очевидно, можна пояснити винятковим способом життя цієї етнічної групи, яка завжди в усіх країнах зберігала звичай ендогамії і не асимілювалася з корінним населенням, а отже залишається й досі загадкою для нециганського оточення.

Ключові слова: цигани; роми; «циганський код»; весільна обрядовість; родильна обрядовість; слов'янська народна культура.

Маховская С. Л. Образ цыган в славянской ритуальной парадигме (по материалам свадебной и родильной обрядности). В статье осуществлен анализ особенностей реализации «цыганского кода» в славянской народной культуре. Анализ материалов по свадебной и родильной обрядности славянских народов позволяет констатировать, что «цыганский код» достаточно крепко укоренился на уровне стереотипных представлений как в сознании людей, так и в традиционной культуре славян. Это объясняется способом жизни данной этнической группы, которая во всех странах сохраняла обычаи эндогамии и не ассимилировалась с коренным населением, а следовательно остается до сих пор загадкой для нецыганского окружения.

Ключевые слова: цыгане; роми; «цыганский код»; свадебная обрядность; родильная обрядность; славянская народная культура.

Makhovska S. L. The Image of the Roma in the Slavic Ritual Paradigm (on materials of wedding and maternity rite). The article is devoted to coverage of specific implementation “Gypsy Code” in Slavic folk culture. Analysis of materials of puerperal and wedding ceremonies Slavic peoples allows us to conclude that the “Gypsy code” sufficiently entrenched at the level of stereotypes not only in people’s minds, but also in the traditional culture Slavs. Revealing regularities can obviously explain an exceptional way of life of this ethnic group, which is not assimilated in all countries with the indigenous population and therefore still remains a mystery to non-Roma environment.

Keywords: Gipsy; Roma; “Gipsy code”; wedding ritual; puerperal ritual; Slavic folk culture.

«Поле» для етнологів – найінформативніша джерельна база, яка дозволяє через призму власних відчуттів зрозуміти, проаналізувати, дослідити різні рівні народної культури, виявити трансформації, простежити етнокультурні взаємовпливи, паралелі тощо. Як показує досвід, одним із визначальних моментів на етапі поповнення т.зв. «скриньки польовика» є перший контакт з респондентом. Від нього досить часто залежить можливість здійснювати дослідження взагалі та якість отриманого матеріалу зокрема.

Зазначене вище аж ніяк не вказує на предмет дослідження цієї розвідки, адже методика польової роботи вже не раз привертала увагу науковців. У контексті сказаного важливе інше – перший візуальний контакт потенційних респондентів з етнологами-жінками в довгих спідницях. За умови наявності подібного вбрання, дослідниці досить часто відчувують труднощі, адже їх ідентифікують з циганками і відмовляються давати інтерв'ю. Виникнення подібних реакцій, вочевидь, пов'язане зі сформованими у народній свідомості протягом століть стереотипними уявленнями про циганський народ, які водночас містять як позитивні (цигани – романтичні волоцюги, мандрівники, любителі коней, музиканти тощо), так і негативні (цигани – ворожбити, знахарі, крадії та ін.) конотації.

Етнічні стереотипи неодноразово студіювали психологи (В. Попов¹, Ю. Поссель², Т. Іванова³, Т. Стефаненко⁴), соціологи (С. Московічі⁵, З. Сікевич⁶), етнопсихологи (П. Гна-

тенко, В. Павленко⁷, А. Налчаджян⁸, Ю. Платонов⁹), лінгвісти (О. Белова¹⁰, О. Баранніков¹¹), історики (Ю. Присяжнюк¹², Н. Яковенко¹³) тощо. Не залишали поза увагою образ «іншого», концепт «свій» – «чужий» також й етнологи. Зокрема ромській проблематиці присвячені роботи Н. Зіневич¹⁴, В. Наулка¹⁵, О. Курочкіна¹⁶, О. Боряк¹⁷, Т. Тхоржевської¹⁸, Т. Сторожко¹⁹ та ін. Поряд із цим актуальною й малодослідженою видається проблема вивчення особливостей реалізації т.зв. «циганського коду» в слов'янській народній культурі, виявлення етнокультурних взаємовпливів і паралелей, що власне і складає предметну сферу пропонованого дослідження.

Актуальність окресленої проблематики важко заперечити, адже у сучасному житті та культурі циганських громад різних країн та частин світу відбуваються перетворення, які є неочікуваними, у першу чергу для них самих. За твердженням польських дослідників історії та тенденцій суспільного побуту ромів Л. Мруза та Р. Томіцкі, у демократичних державах «...цигани почали наново відкривати Європу, зовсім відмінну від тієї, яку знали і в якій жили до цього часу: таку, яка опікується етнічними меншостями, творить правничі засади для охорони маргінальних етносів і культур»²⁰. Цигани України не є винятком, адже, як відомо, Україна приєдналася до ініціативи європейської Ромської Декади 2005–2015. Зокрема, у 2008 р. у рамках Міжнародної циганознавчої науково-практичної конференції «Роми України: із минулого в майбутнє» відбулося обговорення проекту «Національного плану дій України», розробленого Конгресом ромів України, одним із пунктів якого стало положення про відродження етнічної, мовної та культурної самобутності ромів. Наступним кроком став Указ Президента України від 8 квітня 2013 р. за № 201/2013 «Про стратегію захисту та інтеграції в українське суспільство ромської національної меншини на період до 2020 р.», який одним із ключових завдань визначає збереження та розвиток культури ромів²¹, що, на наш погляд, є неможливим без пильної дослідницької уваги етнологів.

Поширеним серед активістів руху за права циганських громад є твердження про те, що етнонім «цигани» носить зневажливий характер, тому вони замінюють його поняттям «роми», хоча останнє і не визнається як самоназва усіма представниками цього народу²². Зазначимо, що неоднозначність у ставленні до використання етноназви простежується також, коли йдеться про представників іншого етнічного гетеростереотипу – євреїв. Зокрема, відомий український мовознавець В. Горбачук зазначає, що деякі дослідники безпідставно вважають слово «жид» зневажливим, адже в усіх слов'янських мовах, крім російської, воно було звичним найменуванням народу й не мало образливого відтінку. Дослідник наводить приклад із власного досвіду: «Я родом із Берестейщини (Білорусь). Пригадую, мій батько, будуючись, запросив із містечка Береза двох майстрів-євреїв «робити столярку». Вони півтора місяця жили в нас, відлучаючись лише по суботах. В наших спільних розмовах уживалось тільки слово «жид». Досі пам'ятаю почуте з їх уст прислів'я (на місцевій говірці, якою користувались і євреї): «Лях робить людьми, а жид грудьми» (поляк використовує чужі руки, а єврей вкладає в роботу свою силу і здоров'я). І лише після нашого визволення братами зі сходу в 1939 р. ошасливлені мої земляки, щораз більше переймаючись страхом, якого раніше не знали, пошепки стали передавати один одному: тепер за слово «жид» садять у тюрму, а то й розстрілюють. Тоді й з'явилось злісне: «Не кажи «жид», щоб довго жив, кажи «єврей»...»²³. Отже, в українській мові це слово набуло негативного значення під впливом російської і в певних політичних умовах. З поняттям «цигани» відбувається дещо інше: бажання спростувати сформовані негативні стереотипи про «нетериторіальну націю» відбивається навіть на термінологічному рівні, а отже вживання поняття «роми» стає домінуючим. У науковій літературі функціонують обидва терміни, які досить часто використовують як синоніми, і пропоноване дослідження не є винятком.

«Циганський код» доволі неоднозначно реалізується в циклі сімейної обрядовості українців. Так, загальновідомими в українському родильному обряді є сюжети про здатність повітухи бачити долю дитини, які, за результатами польових пошуків сучасного українського етnologa О. Боряк, поширені на Поліссі (Рівненщина, Житомирщина, північна Київщина, Чернігівщина), Наддніпрянщині, Поділлі, Слобожанщині (Донеччина, Луганщина, Харківщина), а також Півдні України (Миколаївщина, Кіровоградщина). Подекуди власне на цьому етапі з'являється образ циганки, яка виступала в якості одного з посередників між потойбічним і земним світом, між віртуальними знаками-символами, які містили інформацію про долю дитини, і повітухою, для якої вони на мить ставали

відкритими одразу після появи на світ немовляти. Примітно, що в залежності від локусів поширення сюжетів поряд з циганкою в одному агентивному ряді стоять «дід» («сивий дідусь»), «дідок», «старик»), «солдат», «Господь» – «у будь-якому разі це був маргінал, чужа, подорожня людина, не позбавлена чудесних рис, адже вона співвідносилася із самим Господом Богом»²⁴. «Маргінальність», «чужість» і «чудесні риси» (очевидно, йдеться про здатність циганок до ворожіння) власне й складають той неповний перелік стереотипних характеристик ромів, які досить часто позиціонуються зі знаком «мінус». Проте, у контексті посередництва між повитухою і потойбічним світом, виступаючи в якості своєрідного люстерка, циганка наділяється божественними рисами, чим фактично нівелюється запрограмований у народній уяві негатив.

Матеріали з родильної обрядовості самих циган також містять мотив «чужості». Так, за свідченням сучасної дослідниці циганської культури Н. Зіневич, серед ромів побутувало стійке уявлення про нечистоту баби-повитухи, і речей, безпосередньо пов'язаних із пологами, і тих, до яких торкалися під час пологів. Баба залишалася в уявленнях циган нечистою завжди, і контакти з нею надалі обмежувалися до мінімуму²⁵. Припускаємо, що саме тому досить часто на допомогу жінкам-циганкам запрошували повитух-нециганок, не дивлячись на замкненість циганської громади. У даному випадку, очевидно, поняття «чужий» і «нечистий» набували знаку тотожності.

Багатодітність ромів (як відомо, циганка народжувала дітей, поки мала фізичні можливості – до 14–16 дітей за життя), не могла не позначитися на уявленнях народів, які жили поряд. Так, у західній Сербії чоловік, який хотів, щоб у нього велися і плодилися коні, намагався переспати з циганкою²⁶. Таким чином продукуюча символіка коїтусу, вочевидь, знаходила вираження в ритуально-магічних діях, що сприяли розмноженню худоби.

Досить часто маленьких дітей, які не слухалися, лякали циганами: «І циганами лякали, і вовками, і «там десь бандіти ходять»²⁷; «Цигани в мішок заберуть»²⁸; «Циганами лякали. Якщо плаче: «Циц, а то отдам циганам». І як іде далеко від дому. Цигани крали, ворожили, або гіпнотизували – напустити мари – і забере все з хати»²⁹. Використання образу цигана для залякування дітей констатовано по всій території України, що підтверджують експедиційні записи відомої української дослідниці родильної обрядовості Н. Гаврилук.

У весільній обрядовості образ «циган» також займає одне з центральних місць: «*цыганы, ражання* – удзельнікі заключнага етапа вяселля, якія пераапрапанліся ў ціганоў і гулялі па хатах»³⁰. Так, у східних слов'ян загалом і в українців зокрема ряджені циганами ходять по селу, стукають у пічні заслінки, ворожать перехожим, б'ють порожні горщики, крадуть курей, гусей, випрошують їжу та гроші для спільного частування. На Житомирському Поліссі в кінці весілля ряджені циганами з жартами і піснями носять по селу «прапор» – брудні розірвані червоні ганчірки на палиці³¹. На Слобожанщині на другий день весілля, за свідченням інформантів: «На утро приходять же похмелятися і дивитися ж на молодого і на молоду, то тоді стоять на воротах люди. Стоїть кузнець, наряжають, і молоток, і кують, і за це дають гроші. ...називається «цигани кують». Одіваються і цигани, і циганки есть, і врачі, і молоді – все, що хочеш, хто що придумає»³². Вочевидь, у весільній традиції українців знайшла відображення ковальська майстерність ромів, що віддавна мала широкий попит і визнання. Водночас, можна припустити, що поява на весіллі циган, які «кують», була пов'язана із тим, що у багатьох народів коваль виступав у ролі покровителя шлюбів та символу родючості.

Популярність використання лексем «циган» і «циганка» на позначення весільних ряджених О. Курочкін пояснював неповторним і колоритним способом життя даної етнічної групи, яка завжди в усіх країнах зберігала звичай ендогамії, не асимілювалася з корінним населенням і з якою асоціювалися такі стереотипи поведінки, як схильність до мандрювання, крадіжок, жебрацтва, чаклунства, ворожбитства, різних артистичних професій тощо, і тому добре підходила для узагальненої характеристики карнавального персонажа³³.

Примітно, що уявлення українців про сакрально-ритуальний зміст окремих обрядових дій та участь у них циган характеризуються певною неоднозначністю. Відомо, що в західноукраїнській весільній традиції існує низка вимог до весільних гостей та чинів, зокрема до тих жінок, які виготовляють вінок для молодої. Вони повинні бути щасливими у шлюбі, сідати за роботу з гарним настроєм, щоб не запрограмувати весільний атрибут на негатив, який може позначитися на майбутньому молодого подружжя. Під впливом стереотипів про чаклунську вдачу ромських жінок навряд чи можна припустити, що для виконання

такої відповідальної місії могли б запросити циганку. Проте на сході України, зокрема на Луганщині, було зафіксовано свідчення, що саме циганка робила весільний вінок молодій: «Я, наприклад, ходила з дружками, підперезана рушником, а хвата була з марлі. І ото позбирали. Вінок, правда, ... бабка одна була, циганка, робила гожі вінки, воскові такі. Она робила. Я знаю, що я однесла за те насіння соняшникового, за то, відро»³⁴.

Цигани фігурують також і в словацькій весільній традиції. Так у словаків Спиша (історична область у північно-східній Словаччині) нареченій під час зміни зачіски та головного убору кладуть на коліна хліб, щоб вона в майбутньому не знала в ньому потреби, після чого хлібину віддають жебракові або циганам як свідчення щедрості молодої³⁵.

Що стосується загальнослов'янської весільної традиції, то тут «цигани» фігурують у якості дійових осіб значно частіше. Так, у поляків на етапі перекривання дороги весільній процесії локально побутував звичай ставити на її шляху дерев'яні ворота (*brama*), прикрашені хвоею. Викуп за проїзд просили ряджені циганка з дитиною – *bramnicy*³⁶. У білорусів роми фігурували в обрядових діях, пов'язаних з дефлорацією молодої. Зокрема на Гомельщині, отримавши підтвердження про збереження дівчиною цнотливості до шлюбу, ряджені циганами ходили по селу, крали для молодих півня і курку і заливали їм у дзьоб горілку³⁷. Використання півня й курки на весіллі дослідники пояснюють їх еротичною символікою: півень – хтивий птах, а курка – уособлення материнського начала. У народі вірили, що ці птахи, як атрибут весільного обряду, покликані забезпечити молодим плодovitість, сприяти активному продовженню роду³⁸.

Як відомо, у слов'янській традиції, з метою позитивного впливу на майбутнє подружнє життя, перед першою шлюбною ніччю молодим у ліжку підкладали різні предмети. У словаків південного Тренчина (місто в західній Словаччині) побутував звичай на всіх кутах ліжка класти хліб, який повинен був там лежати впродовж тижня, після чого його віддавали циганам³⁹. Припускаємо, що цей звичай також був пов'язаний із дітородною функцією ромських жінок, які, з'ївши хліб зі шлюбного ліжка, магічним чином могли вплинути на продовження роду молодої пари.

Мотиви шлюбу та вінчання знайшли своє вираження в метеорологічних і календарних уявленнях слов'янських народів, де також реалізується «циганський код». Так, грибний дощ південні слов'яни пов'язують з одруженням (або коїтусом) тварин (ведмедя, вовка, лисиці), чорта і циган. Зокрема у чорногорців та герцеговинців, коли йде грибний дощ, кажуть «цигани се жење»⁴⁰.

Отже, аналіз матеріалів з весільної та родильної обрядовості слов'янських народів дозволяє констатувати, що «циганський код» досить міцно укорінився на рівні стереотипних уявлень не лише у свідомості людей, що позначається на сприйнятті ромів у контексті опозиції «свій» – «чужий», але й у традиційній культурі слов'ян. Виявлену закономірність, очевидно, можна пояснити винятковим способом життя цієї етнічної групи, яка завжди в усіх країнах зберігала звичай ендогамії і не асимілювалася з корінним населенням, а отже залишається і досі загадкою для нециганського оточення. Відтак, феномен існування «циганського коду» в слов'янській народній культурі та особливості його реалізації потребують подальшого студіювання на різних рівнях обрядовості.

¹ Попов В. Циганите в България и тяхното етническо самосъзнание // Аспекти на етнокультурната ситуация в България. Ч. 2. София, 1994. С. 118–128.

² Поссель Ю. «Этническое бессознательное» // Социальное бессознательное. СПб.: Питер, 2005. С. 209–225.

³ Иванова Т. В. Изучение этнических стереотипов с помощью проективных рисунков // Вопросы психологии. 1998. № 2. С. 71–82.

⁴ Стефаненко Т. Г. Этнопсихология. М.: Аспект-Прес, 2003. 368 с.

⁵ Московичи С. Социальное представление: исторический взгляд // Психологический журнал. 1995. № 1 (Т. 16). С. 3–18.

⁶ Сикевич З. В. Русские: «образ» народа. СПб.: Издательство Санкт-Петербургского университета, 1996. 226 с.

⁷ Гнатенко П. И., Павленко В. И. Этническая установка и этнические стереотипы. Днепропетровск: ДГУ, 1995. 300 с.

⁸ Налчаджян А. А. Этнопсихология. СПб.: Питер, 2004. 380 с.

⁹ Платонов Ю. П. Этническая психология. СПб.: Речь, 2001. 338 с.

¹⁰ Белова О. В. Этнические стереотипы по данным языка и народной культуры славян : автореф. дис. ... д-ра філол. наук: 10.02.03 – Славянские языки. М., 2006. 48 с.

¹¹ Баранніков О. П. Українські цигани // Національні меншини Радянської України. К., 1931. Кн. 2. 60 с.

¹² Присяжнюк Ю. П. Українське селянство Надніпрянської України: соціоментальна історія другої половини XIX – початку XX ст. Черкаси: «Вертикаль», 2007. 638 с.

¹³ Яковенко Н. М. Паралельний світ. Дослідження з історії уявлень та ідей в Україні XVI–XVII ст. К.: Критика, 2002. 415 с.

¹⁴ Зіневич Н. Циганський етнос в Україні (історіографія та джерела): автореф. дис. ... канд. істор. наук: 07.00.06 – Історіографія джерелознавство та спеціальні історичні дисципліни. К., 2005. 18 с.

¹⁵ Наулко В. Роми в Україні (до міжнародного дня ромів) // Університет. 2008. № 2. С. 5–10.

¹⁶ Курочкін О. Карнавальні «цигани»: етнічний стереотип і обрядова маска // Наукові записки. Збірник праць молодих вчених та аспірантів. Т. 15. К., 2008. С. 255–269.

¹⁷ Боряк О. Україна: етнокультурна мозаїка. К.: Либідь, 2006. С. 197–199.

¹⁸ Тхоржевська Т. До питання про опозицію «свій» – «чужий»: «циган», «мадяр», «єврей», «молдаван» в уявленнях українців степового Побужжя // Традиційна культура діаспори. Збірка наукових праць. Матеріали міжнародної наукової конференції «Одеські етнографічні читання». Одеса: Вид-во КП ОМД, 2012. С. 421–429.

¹⁹ Сторожко Т. Цигани Охтирщини: локальна специфіка родинної звичаєвості // Локальна та регіональна специфіка традиційної культури. Збірка наукових праць / Матеріали міжнародної наукової конференції «Одеські етнографічні читання». Одеса: Вид-во КП ОМД, 2013. С. 485–495.

²⁰ Мруз Л., Томіцік Р. Як цигани світ здобували... Декілька зауважень, декілька запитань, декілька рефлексій / Перекл. з польської Романа Чмелика // Народознавчі зошити. 2012. № 5. С. 874.

²¹ Указ Президента України № 201/2013 «Про стратегію захисту та інтеграції в українське суспільство ромської національної меншини на період до 2020 року» // Президент України. Офіційне інтернет-представництво. URL: <http://www.president.gov.ua/documents/15628.html> (дата звернення: 25.04.14).

²² Мруз Л., Томіцік Р. Як цигани світ здобували... Декілька зауважень, декілька запитань, декілька рефлексій. С. 874.

²³ Горбачук В. Т. Політичні еківоки // Еженедельник 2000. URL: <http://2000.net.ua/2000/svobodaslova/narodnaja-tribuna/30917> (дата звернення: 25.04.14).

²⁴ Боряк О. О. Баба-повитуха в культурно-історичній традиції українців: між профанним і сакральним. К.: Інститут мистецтвознавства, фольклористики та етнології ім. М. Т. Рильського НАН України, 2009. С. 252.

²⁵ Зіневич Н. Родильна обрядовість циган України // Буковинський історико-етнографічний вісник. Чернівці: Золоті литаври, 2001. Вип. 3. С. 30–32.

²⁶ Гура А. В. Брак и свадьба в славянской народной культуре: Семантика и символика. М.: Индрик, 2012. С. 633. («Традиционная духовная культура славян. Современные исследования»).

²⁷ Записала С. Маховська 24 липня 2013 р. в с. Вереміївка Чорнобаївського р-ну Черкаської обл. (Україна) від Чехун (дівоче – Колода) Надії Яківни, 1915 р. н.

²⁸ Записала Н. Гаврилюк у 1987 р. у с. Домантове Золотоніського р-ну Полтавської обл. (Україна) від Усько Тетяни Іванівни, 1908 р. н.

²⁹ Записала Н. Гаврилюк у 1989 р. у с. Йосипівка Козятинського р-ну Вінницької обл. (Україна).

³⁰ Станкевич А. Назви вясельных чыноў у беларускіх і українскіх гаворках: рэгіянальныя і лакальныя адметнасці // Локальна та регіональна специфіка традиційної культури. Збірка наукових праць / Матеріали міжнародної наукової конференції «Одеські етнографічні читання». Одеса: Вид-во КП ОМД, 2013. С. 476.

³¹ Гура А. В. Брак и свадьба в славянской народной культуре ... С. 276.

³² Архівні наукові фонди рукописів та фонозаписів Інституту мистецтвознавства, фольклористики та етнології ім. М. Т. Рильського НАН України (далі – АНФРФ ІМФЕ). Ф. 14-5. Од. зб. 692; Маховська С. Л. Весільні обряди – опитування респондентів, с. Сніжків, Валківський р-н, Харківська обл. (Україна). 2011 р. Комп'ютерний набір. Арк. 3–4.

³³ Курочкін О. Весільне рядження – «Циганщина» // Берегиня. 2009. № 1. С. 6.

³⁴ АНФРФ ІМФЕ. Ф. 14-5. Од. зб. 705; Маховська С. Л. Весільні обряди – опитування респондентів, с. Калмиківка, Міловський р-н, Луганська обл. (Україна). 2010 р. Комп'ютерний набір. Арк. 1.

³⁵ Гура А. В. Брак и свадьба в славянской народной культуре... С. 452.

³⁶ Там само. С. 205.

³⁷ Там само. С. 313

³⁸ О значении некоторых русских свадебных обрядов Е. Кагарова // Известия Академии наук. [Б. м.], 1917. С. 651–652.

³⁹ Гура А. В. Брак и свадьба в славянской народной культуре... С. 513

⁴⁰ Там само. С. 743.

МЕТЕОРОЛОГІЧНІ ЗНАННЯ ТА ВІРУВАННЯ ЖИТЕЛІВ ПОЛІССЯ: УКРАЇНСЬКО-БІЛОРУСЬКІ ПАРАЛЕЛІ

О. О. Васянович

Васянович О. О. Метеорологічні знання та вірування жителів Полісся: українсько-білоруські паралелі. У статті на основі сучасних польових та друкованих матеріалів, розглядаються спільні та відмінні риси короткотермінових, довгострокових прикмет та ірраціональних способів впливу на погоду. Виявляється багато схожих елементів, сформованих у єдиних природно-кліматичних та національно-культурних умовах.

Ключові слова: народна метеорологія; короткотермінові прикмети; довгострокові прикмети; магія; трансформації; Полісся.

Васянович А. А. Метеорологические знания и верования жителей Полесья: украинско-белорусские параллели. В статье на основе современных полевых и печатных материалов рассматриваются общие и отличные черты кратковременных, долгосрочных примет и иррациональные способы влияния на погоду. Обнаружено много схожих элементов, сформированных в единых природно-климатических и национально-культурных условиях.

Ключевые слова: народная метеорология; краткосрочные приметы; долгосрочные приметы; магия; трансформации; Полесье.

Vasianovych O. O. Meteorological Knowledge and Beliefs of the Polissya residents: Ukrainian-Belarusian Parallels. Based on the modern field and printed materials it is considered common features of short-term, long-term signs and irrational ways to influence the weather. It turns out many similar elements formed in uniform natural and climatic as well as national and cultural conditions.

Keywords: folk meteorology; long-term signs; short-term signs; magic events; transformation; Polissya region.

Народна метеорологія, яка являє собою сукупність прикмет, що пов'язані з прогнозуванням погоди та різноманітних магічних методів впливу на несприятливі погодні явища, – невід'ємний елемент системи народних знань та вірувань поліщуків*. Полісся справедливо оцінюється як одна з архаїчних зон слов'янського світу. Саме поліські свідчення про матеріальну і духовну культуру, мову, громадське і сімейне співіснування тощо часто служать для славістів відправною точкою у реконструкції найдавніших етапів історії слов'ян.

Події, які відбулися в суспільно-політичному, соціально-економічному та культурному житті білорусів та українців у ХХ – на початку ХХІ ст., стали могутнім фактором глибоких і всебічних змін їхнього світогляду. Прискорення процесу зникнення народної культури посилилося після аварії на Чорнобильській АЕС, коли радіаційного ураження зазнали більш як 145 тис. км² території України, Республіки Білорусь та Російської Федерації. Переважна більшість забруднень припала на Брестську, Гомельську, Волинську, Рівненську, Житомирську, Київську, та Чернігівську області, які належать до історико-етнографічного регіону Полісся. Після аварії зона відчуження та зона безумовного (обов'язкового) відселення назавжди перестали існувати як цілісний етнокультурний ареал; руйнівні процеси торкнулися й зони добровільного відселення. Внаслідок евакуації та подальшого переселення в способі життя та самосвідомості людей відбулися кардинальні зміни. Незворотна міграція сільських жителів, особливо молоді, призводить до відсутності звичного способу

* Тут і далі термін «поліщуки» вживається нами для позначення жителів Полісся, які мешкають як в Україні, так і Білорусі (на теренах Білорусі «палешуки/палешуки»). Вони близькі між собою, але не тотожні в мовно-культурному плані, їхня культура має низку особливостей, які ріднять перших з українцями, а других – із білорусами. Докладніше див. *Балушок В. Г. Поліщуки // Енциклопедія історії України. К., 2011. Т. 8: Па – Прик. С. 341–342.*

передачі народної культури від старшого покоління до молодшого не лише в радіаційно уражених районах, а й по всьому Поліссю та інших історико-етнографічних регіонах. Це посилює тенденції суттєвих змін традиційного способу життя, шкали цінностей, культурних орієнтирів.

Тому збір та збереження різних складових етнічної культури нині залишається одним із найголовніших завдань етнологічної науки. Народні знання внаслідок трансформаційних процесів, розвитку освіти, загального піднесення культурного рівня поліщуків зазнають чи не найбільших нівелювань. Народна метеорологія, на відміну від метрології, астрономії, ще досить міцно зберігається у пам'яті старожилів, оскільки активно використовується у господарському житті та покликана забезпечувати добробут людини.

Мета нашого дослідження: на основі науково-критичного опрацювання друкованих матеріалів і польових записів, зібраних автором протягом 2002–2015 років у автентичних селах Українського Полісся та серед переселенців з зони відчуження, охарактеризувати метеорологічні знання та вірування поліщуків, звернувши увагу на їхні спільні та відмінні риси у білорусів та українців.

Метеорологічні прикмети наприкінці XIX – на початку XX ст. записували етнографи та фольклористи серед українців¹ і білорусів². Протягом останніх років у Білорусі було перевидано переклади деяких праць, опублікованих на початку XX ст.³. Деякі з цих свідчень стосуються польського регіону, проте тогочасні записи хибують надто узагальненими географічними прив'язками.

У радянський період етнологи лише епізодично студіювали народні знання, зокрема метеорологічні. Своєрідним підсумком наукових пошуків українських та білоруських учених стала історико-етнографічна монографія «Общественный быт и духовная культура населения Полесья», присвячена проблемі народної духовної культури Українського та Білоруського Полісся⁴. Народну метеорологію Українського Полісся досліджувала О. Федорів, котра збирала значну частину польових матеріалів у Волинській та Рівненській областях⁵.

Неабиякий внесок щодо аналізу народних метеорологічних знань та вірувань поліщуків зробили російські дослідники, зокрема співробітники Інституту слов'янознавства та балканістики АН СРСР М. Толстой та С. Толста. Упродовж 1970–1980-х рр. вони організували експедиції для збирання та систематизації польового матеріалу, що пізніше було апробовано у численних студіях, присвячених духовній культурі слов'янства⁶. Польські матеріали займають вагомe місце і в сучасних дослідженнях російських науковців⁷.

Нинішні етнологічні студії у вітчизняній науці засвідчують різноманітний науковий інтерес до різних галузей народних знань Полісся. Зокрема, ми вже багато років досліджуємо метеорологічні знання та вірування поліщуків, звертаючи увагу як на прогнозування погоди, так і на магичні впливи на неї під час природних стихій, а саме: засухи, зливи, граду⁸. Чимало статей за власними польовими матеріалами оприлюднила волинська дослідниця Світлана Чибирак⁹.

Орієнтація на спостереження за погодними явищами, які впливають на господарство і життєдіяльність в цілому, визначила специфіку всього масиву метеорологічних передбачень поліщуків як в області прогнозів довгострокових (на період від кількох днів до кількох сезонів), так і короткотермінових (на найближчий час). Усе це пізніше проходило тривалу перевірку й у випадку успішного результату залучалося до практичного життєвого досвіду наших пращурів. Таким чином формувалися метеорологічні прикмети, які базуються на колективному досвіді і фіксуються в колективній пам'яті народів. Такого роду орієнтація, приурочена до природнокліматичних умов певного регіону, дає можливість порівняти народні неінструментальні метеорологічні передбачення з сучасними метеорологічними прогнозами.

Короткотермінові передбачення погоди поліщуків пов'язували в основному, з прогнозуванням опадів, зміною температури, напрямку вітру тощо. У залежності від сезону характер спостережень за погодними явищами варіюється. Взимку основну увагу звертали на можливість відлиги, снігопаду, метелиці; влітку ж остерігалися грози, граду, засухи.

Аналізуючи короткотермінові метеорологічні передбачення жителів Полісся, звернемося до прикмет, які прогнозують літні опади. Дощ, як одне з найбільш яскравих погодних явищ, надзвичайно активно впливав на різноманітні сторони життя селянина, і спробам

передбачити його наближення надавалося великого значення. Адже від гарних дощів одразу після засівання, в період проростання та росту хлібів аж до часу їх цвітіння і дозрівання залежало дуже багато.

Як свідчать прикмети, увага зверталася на різноманітні явища: на стан атмосфери, гігроскопічність предметів, зміни в житті флори та фауни, самопочуття людини. *Калі сонце на заході садзіцца у тучу, то завтра дождж буде* (с. Корма, Добруський р-н, Гомельська обл.)¹⁰. *Венци більшість на мнєсяці – такіє кругі. Як ціє кругі є, то на дощ* (с.мт Чоповичі, Малинський р-н, Житомирська обл.)¹¹. *Звѣзды вельмі бліщать – к марозу* (с. Ольшани, Столінський р-н, Брестська обл.)¹². *Як держиться роса, то не буде дощу. Як нема роси, то треба, шоб дощ пошов* (с. Пісківка, Боролянський р-н, Київська обл.)¹³. *Так дощ буде, якщо таке пір'я по небу. Як пір'я багато по небу, то дощ буде. Пірід дощами вельмі пір'я багато* (с. Люб'язь, Любешівський р-н, Волинська обл.)¹⁴. *Як соль одсирває, то погода буде сира* (с. Колки, Дубровицький р-н, Рівненська обл.)¹⁵. *Кури, як чувствують, шо непогода буде, у кучу збиваютья і цупаютья дуже* (с.мт Димер, Вишгородський р-н, Київська обл.)¹⁶. *Варони каркають – к дажджу* (с. Запрудівка, Добруський р-н, Гомельська обл.)¹⁷. *Будзе непогода, калі сабака увесь дзень сонны* (с. Скепня, Жлобінський р-н, Гомельська обл.)¹⁸. *Млявій конь робітца перед дощем, на погоду на сиру* (с. Товстий Ліс, Чорнобильський р-н, Київська обл.)¹⁹. *Бджоли як жуужжать крепко, до то на вітер, на дощ* (с. Заньки, Радомишльський р-н, Житомирська обл.)²⁰. *Голова в мене болить, ноги болять – на дощ. Спать хочетья тоже на дощ* (с. Лемеші, Козелецький р-н, Чернігівська обл.)²¹. Цей перелік можна було б продовжити, але й зазначених прикладів цілком достатньо для порівняння та аналізу.

Сучасне наукове метеопрогнозування, яке побудоване на інструментальних спостереженнях, позитивно оцінює деякі народні метеорологічні прикмети. Проте співставлення короткотермінових народних метеорологічних прикмет з даними сучасної метеорології виявляє і специфічні особливості народної метеорології. Наприклад, відсутність точного кількісного опису того чи іншого явища (нечітко виражений ступінь вологості солі, тютюну, колір неба, форма хмар та ін.). Такі особливості, як і недостатність окремих поодиноких спостережень (одна лише волога сіль не може слугувати 100% гарантією того, що скоро піде дощ), об'єктивно обумовлюють необхідність використання якомога більшої кількості неінструментальних спостережень для передбачення погоди.

Довгострокові передбачення погоди у поліщуків також ґрунтувалися на спостереженнях за широким колом даних – окремими метеорологічними явищами: життям природи. В основі його лежав сонячний цикл. У народному календарі є дні та дати, котрі мають певний взаємозв'язок з особливими сезонними явищами, – це приказки-прикмети, які констатують, що в певні дні чи періоди року зазвичай буває певна погода. Хоч у ХХ ст. відбулися зміни у календарі, які спричинили до паралельного існування офіційного та народно-церковного календарів, деякі метеорологічні приказки продовжують побутувати в поліських селах. *Треци, не треци, а пройшли Водохреци* (с. Сімаківка, Ємільчинський р-н, Житомирська обл.)²². *Громныці – половзна зьмыці* (с. Лелікове, Кобринський р-н, Брестська обл.)²³. *Вербич – кожуха настербич* (с. Дольськ, Любешівський р-н, Волинська обл.)²⁴. *Да Духа не скідай кожуха* (с. Кам'янська Слобода, Новгород-Сіверський р-н, Чернігівська обл.)²⁵. *Петро минає, палавину літа немає* (с. Великий Карашин, Макарівський р-н, Київська обл.)²⁶. *Гля наробіть гнілля* (с. Хотомель, Столінський р-н, Брестська обл.)²⁷. *Прайшов Спас – бері рукавиці празapas* (с. Красне, Чернігівський р-н, Чернігівська обл.)²⁸. *Пакроўкі – загаянй у хлеу кароўкі* (с. Гуличі, Ляховицький р-н, Брестська обл.)²⁹. *Варвара заваріт, Сава засавіт, а Мікола закує і гвоздіком пріб'є* (с. Немовичі, Сарненський р-н, Рівненська обл.)³⁰.

Намагаючись передбачити примхи непостійної погоди, люди спостерігали за погодою окремих днів. Наприклад, весну прогнозували за погодою на Стрітіння (15 лютого): *Як на Стреченне нап'єтца пєвень води, то до Юр'я напасетца вол трави* (с. Удрицьк, Дубровицький р-н, Рівненська обл.)³¹. *На Стрѣчанье як пєвень вады нап'єтца, то на Юрѣя вол напасецца* (с. Матрунки, Мозирський р-н, Гомельська обл.)³²; осінню погоду – за опадами на Мокрини (1 серпня): *Як на Мокрину йде дощ до обєда, до буде осєнь мокра, а як не буде дощу, то буде суха* (с. Любарка, Народицький р-н, Житомирська обл.)³³; погоду зими визначали за допомогою вітру на Покрову (14 жовтня): *На Покрову дівілісь з якос*

старани ветер – з тьонає чи з халоднає, шоб на зиму узнать (с. Вороб'їв, Ріпкинський р-н, Чернігівська обл.)³⁴.

Початок травня важлива пора у народному сільськогосподарському календарі українського поліщука. Тут дійсно кожен день рік годує, тому й багата ця пора на прикмети, які пов'язані з прогнозуванням майбутнього урожаю: *Калі на Юр'я не было расы, дык год будзе галодны* (с. Антонівка, Добруський р-н, Гомельська обл.)³⁵. *Як на Юрія жито в колосі, то на Петра буде в копах* (с. Мелені, Коростенський р-н, Житомирська обл.)³⁶. *Калі варона на Юр'е будзе хавацца ў жыце, то жыта добра ўродзіць* (с. Синичине, Буда-Кошельовський р-н, Гомельська обл.)³⁷. *Як буде на Миколу колас, то буде у карови голас* (с. Левковичі, Овруцький р-н, Житомирська обл.)³⁸.

Багато передбачень безпосередньо не були пов'язані з календарними датами. Так, після теплої зими очікували прохолодного літа. Для зручності запам'ятовування жителі краю послуговувалися приказками: *Як зимою не змерз, то літом не нагрієсиа* (с. Івановичі, Пулинський р-н, Житомирська обл.)³⁹. *Калі зимою цёпла – летам халодна* (с. Велетин, Хойницький р-н, Гомельська обл.)⁴⁰. Поліщуки, прагнучи дізнатися про погоду на тривалій період, спостерігали за рослинами та тваринами. Підґрунтям такого прогнозу є багатоточкові спостереження людей за природними явищами, неодноразово перевірені на практиці. *Як люшина [вільха] вперед розов'єтца, то буде мокре лето, а як береза – то буде сухе* (с. Кисоричі, Рокитнівський р-н, Рівненська обл.)⁴¹. *Глядзяць, што распустіцца раней, альха ці бяроза. Калі альха, лета буде гнілоє, калі бяроза – лета будзе сухое, цёплає* (с. Синичине, Буда-Кошельовський р-н, Гомельська обл.)⁴². *Багата ветак етых на рабіне, дак буде зима халодная. А еслі вот мала ягад рабіны, дык значыць будзе цёпная зима* (м. Мозир, Гомельська обл.)⁴³. *Як миши кубло високо кладут, то на велику зиму – халодно буде і снегу багато. А якщо в землі кубла, то мала зима буде – тепла* (с. Барвінки, Малинський р-н, Житомирська обл.)⁴⁴. *Гусі лецяць нізко – зима блізка, а високо – далёко* (с. Ольшани, Столінський р-н, Брестська обл.)⁴⁵. Віддавна українці Полісся, прагнучи передбачити, чи суворою буде зима, спостерігали за густотою чи довжиною хутра, пір'я тощо. Вважали, що тварини, передчуваючи холодну зиму, вирощують пухнастіше й тепліше хутро, аби краще протистояти зимовим холодам. *Кури рано линяють на холодну зиму* (с. Кам'янка, Березнівський р-н, Рівненська обл.)⁴⁶. Проте останнім часом помітна переоцінка таких прикмет. Нині поліщуки вважають, що раніше линяють ті кури, які вже винеслися, тобто знесли всі заплановані на рік яйця.

У поліщуків й зараз зберігається чимало метеорологічних прикмет і ворожінь про погоду, урожай за кількістю снігу, інею в певні дні та періоди зимового циклу свят, зокрема напередодні та після Різдва свята. За уявленнями українців, усьому свій час і своя пора. Так, узимку має бути холодно та сніжно, а влітку – тепло та волого. *Як сніг на полі, то хліб на столі* (с. Залізниця, Любешівський р-н, Волинська обл.)⁴⁷. Рясний іній прогнозував урожай зернових, за його наявності визначали врожай окремих культур, зокрема садовини. *Як іней, до кажуть, шо багатий буде год* (с. Потаповичі, Овруцький р-н, Житомирська обл.)⁴⁸. *Як іней є, то на врожай фрукти* (с. Писківка, Бородянський р-н, Київська обл.)⁴⁹. *На Піліпаўку іней – авёс добры будзе* (с. Крупейки, Лозвський р-н, Гомельська обл.)⁵⁰. Подекуди на Поліссі для передбачення врожаю спостерігали за бурульками. *Якшо зимою розтає і багато ото сосулок. Вони щитаютьца, як дерево коренем уверх. Якшо їх багато: великіє, маленькіє, всякіє – буде гарний урожай на все* (с. Феневичі, Іванківський р-н, Київська обл.)⁵¹. *Еслі на крышах сасульки вісяць, будзе малочны год* (с. Задуб'я, Кормянський р-н, Гомельська обл.)⁵². На відміну від інею та бурульок сніг дійсно відіграє значну роль для майбутнього врожаю: 1) він, покриваючи землю, охороняє посіви від вимерзання; 2) збагачує ґрунти поживними речовинами, які разом із зимовими опадами потрапляють в землю при таненні снігу навесні; 3) сніг збагачує ґрунти необхідною вологою⁵³.

Тісно пов'язані з кількістю снігу взимку кількість опадів весною та влітку, а відповідно й погодні умови, сприятливі для вирощування врожаю. Вогкий і дощовий рік є для жителів Полісся урожайним роком, то ж і не дивно, що вони прогнозують таким чином урожай зернових та грибів за кількістю зірок. Практично по всьому регіону побутує прикмета: *Калі на Каляды ноччу шмат зорак у небе, то ўлетку ждзі багаты год на грыбы* (с. Рафалів, Брагінський р-н, Гомельська обл.)⁵⁴. У с. Мелені Коростенського р-ну Житомирської обл. інформатори уточнюють, що зорі на кожну Кутю Різдва свята ві-

щують відповідні врожаї грибів наступного року, тобто таким чином можна й передбачити опади в певні періоди року: *як на Першу кутю багато зорок, то будуть рости микольніє грібі (кінець травня – початок червня), як на багату Кутю багато зорок, то вродить багато грибів летом, а як на Голодну багато зорок, то будуть позніє грібі*⁵⁵.

Важливого значення надавалося на Поліссі першому грому, який вважався подією вагомою і супроводжувався різноманітними ритуалами, які мали, за народною уявою, забезпечити добробут людей протягом наступного господарчого року. Серед таких ритуалів найбільш розповсюджені: притулитися спиною до дерева, перекотитися по землі, умитися чи облитися водою тощо. Проте перший грім пов'язували також і з прогнозуванням урожаю протягом наступного року. *Калі першы гром на голы лес, няма яшчэ лысцеў на дрэвах, то будзе гнілоє лета, з дажджом, буде холадна, нічога не вырасце* (с. Синичине, Буда-Кошельовський р-н, Гомельська обл.)⁵⁶. *Як перший раз заgrimіло на голе дерево, то неврожай буде, голодовка* (сmt Красятичі, Поліський р-н, Київська обл.)⁵⁷. В останні роки грім буває досить раннім, тобто вперше гримить, коли дерева ще не розпустилися, але жителі Полісся зазначають, що голоду немає, хоч урожай значно менший на різноманітні сільськогосподарські культури.

На Поліссі досі знаними є дні та деякі періоди року, коли заборонялося працювати з метою уникнення несприятливих явищ погоди. Значне місце тут посідають громові та градові дні, яким притаманні різноманітні ознаки на теренах краю. *Лля – перше громове свято, не Лля – друге. Гаврилей – перше, а Палікопа – третє. Палікопа – це Пантєлей* (с. Романівка, Новоград-Волинський р-н, Житомирська обл.)⁵⁸. *Палікопа – Пантєлеймон – нечого не робілі, шоб не спалів гром* (с. Хочине, Олевський р-н, Житомирська обл.)⁵⁹. Іноді такі дні не припадають на якісь числа, а прикріплені до якогось важливого великого свята, зокрема Великодня чи Трійці. У білорусів такі свята прийнято називати *варавітьмі*, тобто особливо небезпечними. *Вот ёсть варавітьмя празнікі – Барыс, Чуда* (с. Шаліпи, Калинковичський р-н, Гомельська обл.)⁶⁰. Майже всі зазначені дні не залучені до переліку так званих приписних святкових днів, проте їх святкують селяни зі звичайної забобонності. Майже в кожному населеному пункті ми чули оповідки про роботи в громові дні та про покарання, які спіткали працюючих. *Колісь осьо у нас через дорогу люде посахли косить на Палікопу. До гром усє їхніє коті спалів. Тепер не йдуть. Нечого не можна робить у полі: не косить, не в'язать, не складать* (с. Поліське, Коростенський р-н, Житомирська обл.)⁶¹. Поліщуки були переконані, що ці дії відбувалися в їхньому населеному пункті й називали прізвища людей, які зазнали такого лиха.

Поряд з науковими метеорологічними передбаченнями на Середньому Поліссі до кінця ХХ ст. збереглася певна кількість магічних оберегових засобів впливу на погоду, хоча й спостерігається їхнє скорочення та спрощення. Це можна пояснити освіченістю навіть людей старшого віку, більшість з яких навчалася у школах, отримувала інформацію з радіо та телебачення.

Досі вагоме місце у агрометеорологічних віруваннях українців Полісся, пов'язаних з народним календарем, займає Благовіщення та час, котий передує йому. *Да Благовешчання не паложана чапаць зямлю, пахаць там, капаць, асобенна гарадзіць заборы, таго што летам будзе бальшая засуха: забор будзеш гарадзіць і дождж загарадзіш* (с. Кривськ, Буда-Кошельовський р-н, Гомельська обл.)⁶². Інформатори зазначають, що зараз вони починають обробляти землю раніше поки вона ще достатньо насичена вологою. Інколи вони вказують, що не дотримуються заборон доторкатися до землі та городити до Благовіщення, оскільки у південних районах України та в інших державах починають працювати у полі, не чекаючи Благовіщення. Значну роль у процесі знищення цього вірування відіграє православна церква, священники якої продовжують викорінювати поганські традиції українців-поліщуків. *Батюшка сказав, шо моголкі треба загородить до Благовшщення. Тепер і грімть, і хмарі ходять, а у нас дощу нема. Треба було б розобрать забора, але хто ж пойде розгорожувать моголкі* (с. Мелені, Коростенський р-н, Житомирська обл.)⁶³.

Від розвинутих обрядодій викликання дощу, головним елементом яких були ритуальні обходи селом з магічно «сильними» предметами: іконами, корогвами, релігійними книгами та ін. *Шоб дощ пішов ніп ходив, молилися, співали біля річки, просили дощу* (с. Романівка, Новоград-Волинський р-н, Житомирська обл.)⁶⁴. *Як не було дощу, до йшли*

до живеє кринички, молилися Богу. З корогвами ішли, з усем (с. Поліське, Коростенський р-н, Житомирська обл.)⁶⁵. Дождж вызывали, як служыв бацюшко в церкві. Выходзів бацюшко з церкви, берут людзі корогві і ідзём по полях. Каждое поле обходзім. Все ідут – і малые, і большіе – і певні поют. І так ходзім, пока все полі не обойдем. А як домой ввозращалися, то дождж як з ведра ішов (с. Варані, Столінський р-н, Брестська обл.)⁶⁶.

З метою припинення дощу поліщуки і нині послуговуються християнськими символами – предметами, освяченими у церкві (верба, освячена у Вербну неділю, хрещенські ялинкові галузки, троїцьке клечання, стрітенська та страсна свічки тощо). *Вербу святу кідали у пєч, щоб гром не спалив хату* (с. Залісся, Чорнобильський р-н, Київська обл.)⁶⁷. *Як гроза, до палили ту сосну, шо ставіцца, як воду сьвятять. Люде ламали, брали додому і палили. Палили под коменом, на пріпеку* (с.мт Чоповичі, Малинський р-н, Житомирська обл.)⁶⁸. *Паньку [троїцьке клечання – О. В.] палять у пєчи, щоб не було пожара* (с. Хочине, Олевський р-н, Житомирська обл.)⁶⁹. *На вакно ставілі свянцонья кляновья дубцы, каб маланку не прыцягваць* (с. Лучици, Петриковский р-н, Гомельська обл.)⁷⁰. *Свічку-громовицу [стрічальну свічку – О. В.] світять, коли грім. Ходять з нею по хаті, по вузлах, обходять кругом хаті і світять у хаті, щоб гром одійшов* (с. Мироцьке, Києво-Святошинський р-н, Київська обл.)⁷¹. *Запальвали тако ж свечку стречную. Она оберегала от удара молніі* (с. Варані, Столінський р-н, Брестська обл.)⁷².

Нині з метою припинення грози та граду практично не використовується пічне начиння (рогач, кочерга, пікна лопата), які у більшості випадків вийшли з ужитку. В окремих населених пунктах пічне опалення замінено газовим, відійшло у минуле випікання хліба вдома. Навіть там, де ще зберігаються ці предмети хатнього вжитку, їх перестали використовувати, оскільки втрачено магічні вірування причинно-наслідкових зв'язків між вогнем та грозою.

Так само відійшли у минуле чарівники-ворожбити, які уміли розганяти грозові хмари. Якщо місцеві жителі практично повсюдно використовували різноманітні предмети для впливу на атмосферні явища: хлібну лопату та інші предмети пічного начиння, освячену вербу, громову свічку тощо, то люди, наділені езотеричними здібностями, не користуються ніякими предметами. Досить часто інформатори вказують, що вони були знайомі з такими людьми, які могли відвести хмару, але, що ті робили та яким чином, вони розповісти не могли. *Наша суседка, як мав ті дощ з громом, виходила з іконою з дому. Віде да помолитца, така ікона є Божя. Пойде хмара і дощу не буде, і грому. Изжене* (с. Йосипівка, Малинський р-н, Житомирська обл.)⁷³. Цілком закономірним є факт, що респонденти набагато менше дають свідчень про хмарників, адже у радянські часи влада вела нищівну боротьбу зі всякими забобонами.

Серед поліщуків побутовали уявлення про те, що «нечисті» покійники, частіше вішалники та утопленики, поховані на кладовищі, тобто у «чистому» місці, можуть накликати засуху, неврожай, епідемії, стихійні лиха тощо. *Як є такі мертві, шо повесіцца, то дощу не буде* (с. Колки, Дубровицький р-н, Рівненська обл.)⁷⁴. Їх хоронили поза межами кладовища, у місцях віддалених від людей, найчастіше, – на роздоріжжі. *Вешалников не ховали у кладбищі, а на розходніх дорогах і хрестов не ставілі* (с. Старий Дорогинь, Народицький р-н, Житомирська обл.)⁷⁵. Помітна тенденція зменшення впливу цієї традиції, яка проявляється у ставленні односельчан до покійника-самогубці. Оскільки у поліських селах прийнято хоронити покійників біля родичів, то це призводить до того, що вони потрапляють поміж звичайними мерцями. Родичі померлих виготовляють фіктивні довідки про те, що ті хворіли та добиваються дозволу від єпископів на здійснення поховань зі священником. *Вешалников колись везлі на границу, а тепер на кладбища, це й у церкво несуть* (с. Немовичі, Сарненський р-н, Рівненська обл.)⁷⁶.

Причиною засухи може бути сплюдрована земля кладовища, тому потрібно було пошкодити могилу нечистого покійника – нейтралізувати надприродні сили. Якщо у минулому це було руйнування могили, то зараз це виривання хреста. *Я вот знаю, шо як навесіюся чалавек, і дащчу няма. Так калісь хадзілі і красты выварачывали із пакойніка, на кладбищы. Выварачывали этия красты, щоб пашоу дощч* (с. Корма, Добруський р-н, Гомельська обл.)⁷⁷. Поліщуки пояснюють це тим, що покійник-самогубець не може мати християнського символу, бо продався нечистому. У народній пам'яті зберігаються вірування про оберегові властивості осики, яка рятує людину від чортівні та відьом. Якщо

наприкінці ХІХ ст., щоб до живих не ходив покійник, у його могилу вбивали кілка, для гробу відьми чи упиря виготовляли кришку з осикових дощок тощо⁷⁸, то через 100 років у с. Колки Дубровицького р-ну Рівненщини, щоб мрець не виходив до живих, у труну всім померлим забивають осикового кілочка⁷⁹.

До початку ХХІ ст. з метою викликання дощу збереглося «жертвоприношення» водам, яке притаманне жителям населених пунктів по усьому регіону. Проте з усього різноманіття предметів, які кидали у криницю (мак-видюк, зерна льону, жито, пшениця, горох, капуста, часник, цибуля, сіль, борщ, хліб, квіти, гроші, цілі та розбиті горщики, спеціально виготовлений хрест, освячена вода)⁸⁰, залишилося переважно лише сипання маку-видюку. *Як дожджу нэма, то ранэнько, до ўсходу сонца ў 9 колодэзьев сыплюць зэрно, мак свэччоны ў церкві* (с. Войтешин, Березівський р-н, Брестська обл.)⁸¹. Сакральне значення останнього на Поліссі настільки суттєве, що він зумів перебрати на себе ритуальну функцію всіх інших названих вище речей. *Пару год назад трос суседніх дівчаток кідали ціліе сьваченіе маковкі в криници. 9 маковок треба укинуть у 9 криниц. Вони кідали і казали це щось про Бога. Але я не помню. Я їм ще пообещала, шо дам по рублю, як дощ поїде. Да. Пошов. Заробіли девочки* (с. Мелені, Коростенський р-н, Житомирська обл.)⁸².

До середини ХХ ст. у польських селах широко побутувало ткацтво – виготовлення рушників, скатертин, звичайного полотна. У регіоні, як своєрідна жертва, було широко розповсюджене виготовлення одноденного полотна, яке ткали у критичні моменти життя: бездощів'я, повальних хвороб, епідемій тощо. *Не было дажджу дзелали абудэньнік. Адна прадзе, другая, і снуюць, і ткуць. За адзін дзень губку наткуць. І тады ета палатно, была дарога крыжавая, вот примерна там укапывали хрэст і вешалі. І штоб ішоў дождж. От, Богу малілісь. От, эта я помню, было* (с. Червоний Октябрь, Буда-Кошэльовський р-н, Гомельська обл.)⁸³. При виготовленні «обиденного» полотна поліщуки дотримувалися численних обмежень: час (протягом ночі), кількість (частіше дев'ять чи дванадцять) та ритуальна чистота учасниць (вдови, старі жінки) обряду. Таким чином, маємо приклад збереження традиційного мислення, згідно з яким виготовлений людиною новий предмет у особливих ритуальних умовах наділявся надприродними властивостями, а відтак здатності впливати на світ, налаштовувати правильний порядок розвитку.

Певною видозміною виготовлення «обиденного» полотна наприкінці ХХ ст. стала традиція пов'язати на хресті-фігурі речі, хоч і придбані у магазині, але також виготовлені способом ткання – хустки, рушники. *Як це довго нема дощу, збіраюцца люде, йдуть до церкві, берут корозві, беруть рушнікі да хусточкі, шо в кого є. Ідуть до хвігури. Там в'яжуть, співають, батюшка правіть* (сміт Чоповичі, Малинський р-н, Житомирська обл.)⁸⁴. Поліщуки відмічають, що часто *обрекаюцца* виготовити або придбати на церкву рушника, хустку, тканину у випадку тяжкої хвороби близької людини. Таким чином обиденні дії замінюються обітними для посилення молитовного прохання і як певна ритуальна гарантія його виконання⁸⁵.

Суттєвих змін зазнали такі магічні дії для викликання дощу, як убивство жаби, вужа, рака, руйнування мурашників тощо. Традиція вірувань у здібності ттонічних тварин впливати на погоду практично перервана. Більше того, поліщуки й пояснюють це раціонально: недоцільно завдавати шкоди живим організмам, вони невинні у бездощів'ї і не можуть нічим допомогти людям.

Короткотермінові прикмети на території Українського та Білоруського Полісся характеризуються певною однорідністю з деякими незначними відмінностями в певних районах, що обумовлено природно-кліматичними умовами. Сучасні свідчення й ті матеріали, які були записані наприкінці ХІХ – на початку ХХ ст., практично ідентичні, що свідчить про стійкість знань у народній пам'яті. Певне зменшення сучасного етнопрогнозування можна пояснити тим, що на перший план вийшли наукові методи передбачення погоди. Проте перевірені часом прикмети, продовжують побутувати у польських селах і зараз. Довгострокові метеорологічні прогнози, пов'язані з народним календарем, ще зберігає пам'ять людей старшого віку. Зважаючи на значне потепління останніх років, поліщуки відмічають, що сезонно-повторювані явища починають втрачати взаємозв'язки між собою. Як свідчать сучасні матеріали, народна пам'ять на Поліссі й досі зберігає чимало давніх архаїчних форм і елементів духовної культури, пов'язаних з метеорологічною тематикою – методи корегування погодних явищ: засухи, зливи, грози, граду.

¹ *Василенко В. И.* Метеорология и земледелие по украинским народным воззрениям с программой для собирания материалов. Полтава, 1902. 91 с.; *Гринченко Б. Д.* Этнографические материалы, собранные в Черниговской и соседних с ней губерниях. Чернигов, 1895. Вып. I. 308 с.; *Кравченко В.* Звичаї у селі Забрідді та по деяких інших, недалеко від цього села місцевостях Житомирського повіту на Волині: Етнографічні матеріали, зібрані Кравченком Васильом. Житомир, 1920. 244 с.; *Кравченко В.* Этнографические материалы, собранные В. Гр. Кравченко на Волини и в соседних с ней губерниях // Труды Общества исследователей Волины. Житомир, 1911. Т. 5. С. 88–148; *Максимович М. А.* Собрание сочинений. К., 1877. Т. II. VIII+524 с., 2 табл.; Труды этнографо-статистической экспедиции в Западно-Русский край, снаряженной Императорским русским географическим обществом. Юго-Западный отдел. Материалы и исследования, собранные д. чл. П. П. Чубинским. СПб., 1872. Т. I. XXX+224 с.

² *Никифоровский Н. Я.* Простонародные приметы и поверья, суеверные обряды и обычаи, легендарные сказания о лицах и местах. Витебск, 1877. 307 с.; *Сержпутьоўскі А.* Прымхі і забабоны беларусаў-паляшукі. Менск, 1930. 284 с.

³ *Машыньскі К.* Усходняе Палессе. Мінск, 2014. 528 с.; *Сержпутьоўскі А. К.* Русальная нядзеля. Прымхі і забабоны беларусаў-паляшукі. Мінск, 2009. 478 с.

⁴ *Болтарович З. Е., Мицько Л. И., Мороз Я. А., Федорив О. Р.* Народные знания // Общественный, семейный быт и духовная культура населения Полесья. Минск: Наука и техника, 1987. С. 184–232.

⁵ *Федорив О.* Из народной метеорологии полішуків // Жовтень. 1984. № 5. С. 99–104; *Федорив О. Р.* Народна метеорологія українців Полісся // Народна творчість та етнографія. 1984. № 6. С. 52–55.

⁶ *Толстая С. М.* Лягушка, уж и другие животные в обрядах вызывания и остановки дождя // Славянский и балканский фольклор. Духовная культура Полесья на общеславянском фоне. М.: Наука, 1986. С. 22–27; *Толстая С. М.* Пахание реки, дороги // Славянский и балканский фольклор. Духовная культура Полесья на общеславянском фоне. М.: Наука, 1986. С. 18–22; *Толстая С. М.* Стретенская и четверговая свечи // Славянский и балканский фольклор. Духовная культура Полесья на общеславянском фоне. М.: Наука, 1986. С. 27–30; *Толстые Н. И. и С. М.* Заметки по славянскому язычеству. 1. Вызывание дождя у колодца // Русский фольклор. Ленинград: Наука, 1981. Т. 21. С. 87–98; *Толстые Н. И. и С. М.* Заметки по славянскому язычеству. 2. Вызывание дождя в Полесье // Славянский и балканский фольклор. Генезис, архаика, традиции. М.: Наука, 1978. С. 95–130; *Толстые Н. И. и С. М.* Заметки по славянскому язычеству. 3. Первый гром в Полесье. 4. Защита от града в Полесье // Обряды и обрядовый фольклор. М.: Наука, 1982. С. 49–83; *Толстые Н. И. и С. М.* Заметки по славянскому язычеству. 5. Защита от града в Драгачеве и других сербских зонах // Славянский и балканский фольклор. Обряд. Текст. М.: Наука, 1981. С. 44–120.

⁷ *Агапкина Т. А.* Мифологические основы славянского народного календаря. Весенне-летний цикл. М.: Наука, 2002. 816 с.; *Виноградова Л. Н.* Народная демонология и мифо-ритуальная традиция славян. М.: Индрик, 2000. 432 с.; *Гура А. В.* Символика животных в славянской народной традиции. М.: Индрик, 1997. 912 с.; *Гура А. В.* Брак и свадьба в славянской народной культуре: Семантика и символика. М.: Индрик, 2012. 936 с.; *Журавлев А. Ф.* Домашний скот в поверьях и магии восточных славян. Этнографические и этнолингвистические очерки. М.: Индрик, 1994. 256 с.; Полесские заговоры (в записях 1970–1990 гг.) / Сост., подготовка текстов и коммент. Т. А. Агапкиной, Е. Е. Левкиевской, А. Л. Топоркова. М.: Индрик, 2003. 752 с.; *Толстая С. М.* Полесский народный календарь. М.: Индрик, 2005. 600 с.; *Толстой Н. И.* Очерки славянского язычества. М.: Индрик, 2003. 624 с.; *Левкиевская Е. Е.* Славянский оберег. Семантика и структура. М.: Индрик, 2002. 336 с.; Народная демонология Полесья: Публикации текстов в записях 80–90-х годов XX века. Т. 1: Люди со сверхъестественными свойствами / Сост. Л. Н. Виноградова, Е. Е. Левкиевская. М., 2010. 648 с.; Народная демонология Полесья: Публикации текстов в записях 80–90-х годов XX века. Т. 2: Демонологизация умерших людей / Сост. Л. Н. Виноградова, Е. Е. Левкиевская. М., 2012. 800 с.; Народная демонология Полесья. Публикации текстов в записях 80–90-х гг. XX века. Т. 3: Мифологизация природных явлений и человеческих состояний / Ред.-сост. Л. Виноградова, Е. Левкиевская. М.: Издательский дом ЯСК, 2016. 832 с.

⁸ *Васянович О.* «Нечисті» покійники в метеорологічних уявленнях жителів Центральноукраїнського Полісся // Народознавчі зошити. 2006. № 3–4. С. 398–402; *Васянович О.* Вогонь як засіб боротьби зі зливою та градом на Поліссі // Поліссезнавство: наукові фольклорно-етнографічні та мистецтвознавчі студії. Рівне, 2006. С. 211–216; *Васянович О.* Загальна та регіональна характеристика короткотермінових метеорологічних знань українців Середнього Полісся // Вісник Львівського університету. Серія історична. Львів, 2008. Вип. 43. С. 421–451; *Васянович О.* Магічні засоби попередження несприятливих явищ погоди на Коростенщині // Наукові записки. Івано-Франківськ, 2003. Вип. 7–8. С. 110–114; *Васянович О.* Метеорологічні вірування, пов'язані з аграрним календарем (за матеріалами Центральноукраїнського Полісся) // Матеріали до української етнології. К., 2007. С. 36–41; *Васянович О.* Метеорологічні знання та вірування українців-полішуків, пов'язані з днем Благовіщення // Західне Полісся: історія та культура. Рівне, 2006. Вип. 2. С. 211–216; *Васянович О.* Метеорологічні прикмети в народному календарі українців Полісся // Народна творчість та етнографія. 2005. № 2. С. 86–92; *Васянович О.* Народні метеорологічні знання полішуків // Березина. 2005.

№ 2. С. 53–64; *Васянович О.* Раціоналізм окремих народних метеопрогнозів жителів Середнього Полісся // *Минуле і сучасне Волині й Полісся: роде наш красний.* Луцьк, 2007. Вип. 24. С. 258–261; *Васянович О.* Своєрідність народних агрометеорологічних знань на Поліссі // *Матеріали до української етнології. Збірник наукових праць.* К., 2004. Вип. 4 (7). С. 22–25; *Васянович О. О.* Метеорологічні знання та вірування українців на території, постраждалій від Чорнобильської катастрофи // *Чарнобылем не зарасце: традиції матеріальної і духовної культури Усходняга Палесся: зборнік навуковых артыкулаў: у 2 ч.* Гомель: ГДУ імя Ф. Скарыны, 2016. Ч. 1. С. 83–91.

⁹ *Чибирак С.* Грім та гроза у світогляді мешканців Ратнівщини // *Минуле і сучасне Волині та Полісся. Ратнівщина в історії України та Волині.* Науковий збірник. Луцьк, 2012. Вип. 42. С. 311–312; *Чибирак С.* Гроза у народних знаннях і віруваннях поліщуків // *Минуле і сучасне Волині та Полісся. Сереховичі в історії України, Волині та Полісся.* Наук. зб. Луцьк, 2006. Вип. 21. С. 56–58; *Чибирак С.* Збереження народних знань та світоглядних уявлень мешканцями Житомирського Полісся // *Науковий вісник Східноєвропейського національного університету імені Лесі Українки. Серія: Історичні науки.* 2013. № 21 (269). С. 177–182; *Чибирак С.* Магічні дії, спрямовані на захист від грози і викликання дощу, в традиційній культурі Полісся // *Минуле і сучасне Волині та Полісся. Камінь-Каширський в історії Волині та України.* Наук. зб. Луцьк, 2006. Вип. 20. С. 207–210; *Чибирак С.* Народні знання Волинського Полісся (за матеріалами експедиції до Ратнівського району Волинської області) // *VII Кирилло-Мефодіевские чтения в 2-х частях // Матеріали Міжнародної науково-практичної конференції.* Уфа, 2014. Ч. 1. С. 73–78; *Чибирак С.* Народні знання і світоглядні уявлення поліщуків як відображення колективного досвіду (за матеріалами Коростенського, Лугинського і Овруцького районів Житомирської області) // *Минуле і сучасне Волині та Полісся: Роде наш красний.* Луцьк, 2007. С. 84–86; *Чибирак С.* Прогнозування дощу на Житомирському Поліссі // *Минуле і сучасне Волині та Полісся. Сторінки воєнної історії Маневиччини та Полісся.* Наук. зб. Луцьк, 2006. Вип. 19. С. 61–64.

¹⁰ *Прыкметы і павер'і Гомельшчыны / Укладанне, сістэматызацыя, тэксталагычная праца, уступныя артыкулы* В. С. Новак, А. А. Кастрыца. Гомель, 2007. С. 196.

¹¹ Запис автора 1 липня 2003 р. у смт Чоповичі Малинського р-ну Житомирської обл. від Старченко Н. В., 1935 р. н.

¹² *Жыццё і побыт беларусаў у прыкметах і павер'ях / Аўтары-ўкладныкі: В. С. Новак, А. А. Кастрыца, К. В. Паборцава; Гомельскі дзяржаўны ўніверсітэт імя Ф. Скарыны.* Мінск: Права і эканоміка, 2014. С. 119.

¹³ Запис автора 5 липня 2003 р. у с. Пісківка Боролянського р-ну Київської обл. від Панчик Павлини Іванівни, 1914 р. н.

¹⁴ Запис автора 30 липня 2015 р. у с. Люб'язь Любешівського р-ну Волинської обл. від Іванісік Марії Сидорівни, 1930 р. н.

¹⁵ Запис автора 8 жовтня 2004 р. у с. Колки Дубровицького р-ну Рівненської обл. від Кутяш Серафими Федорівни, 1923 р. н.

¹⁶ Запис 15 серпня 2003 р. у смт Димер Вишгородського р-ну Київської обл. від Куценко Галини Оникіївни, 1924 р. н.

¹⁷ *Прыкметы і павер'і Гомельшчыны / Укладанне, сістэматызацыя, тэксталагычная праца, уступныя артыкулы* В. С. Новак, А. А. Кастрыца. Гомель, 2007. С. 195.

¹⁸ *Народная міфалогія Гомельшчыны: фальклорна-этнографічны зборнік.* Мінск, 2003. С. 270.

¹⁹ Запис автора 25 вересня 2003 р. у с. Липівка Макарівського р-ну Київської обл. від Глюзи Олексія Івановича, 1926 р. н., переселенця з с. Товстий Ліс Чорнобильського р-ну.

²⁰ Запис автора 18 червня 2004 р. у с. Заньки Радомишльського р-ну Житомирської обл. від Барвінської Олександри Вікторівни, 1928 р. н.

²¹ Запис автора 20 вересня 2003 р. у с. Лемеші Козелецького р-ну Чернігівської обл. від Лазаренко Ганни Кирилівни, 1925 р. н.

²² Запис автора 19 листопада 2006 р. у с. Сімаківка Ємільчинського р-ну Житомирської обл. від Солоб Надії Архипівни, 1926 р. н. та Савуха Леоніда Андрійовича, 1926 р. н.

²³ *Традыцыйная мастацкая культура беларусаў. У 6 т. Т. 4. Брэсцкае Палессе. У 2 кн. Кн. 2 / А. М. Боганева [і інш.].* Мінск, 2009. С. 607.

²⁴ Запис автора 26 липня 2015 р. у с. Дольськ Любешівського р-ну Волинської обл. від Сороки Надії Дмитрівни, 1932 р. н.

²⁵ Запис автора 17 вересня 2009 р. у с. Кам'яньська Слобода Новгород-Сіверського р-ну Чернігівської обл. від Тихенко Анастасії Іванівни, 1932 р. н.

²⁶ Запис автора 8 липня 2004 р. у с. Великий Карашин Макарівського р-ну Київської обл. від Аксьоненко Євдокії Яківни, 1920 р. н. та Євченко Софії Федотівни, 1925 р. н.

²⁷ *Жыццё і побыт беларусаў у прыкметах і павер'ях / Аўтары-ўкладныкі: В. С. Новак, А. А. Кастрыца, К. В. Паборцава; Гомельскі дзяржаўны ўніверсітэт імя Ф. Скарыны.* Мінск: Права і эканоміка, 2014. С. 100.

²⁸ Запис автора 20 вересня 2003 р. у с. Красне Чернігівського р-ну Чернігівської обл. від Легкобит Парасковії Протасівни, 1932 р. н.

²⁹ Традиційная мастацкая культура беларусаў. У 6 т. Т. 4. Брэсцкае Полессе. У 2 кн. Кн. 2 / А. М. Боганева [і інш.]. Мінск, 2009. С. 608.

³⁰ Запис автора 9 жовтня 2004 р. у с. Немовичі Сарненського р-ну Рівненської обл. від Мички Олександри Михайлівни, 1926 р. н.

³¹ Запис автора 8 жовтня 2004 р. у с. Удрицьк Дубровицького р-ну Рівненської обл. від Пігель Єви Степанівни, 1923 р. н.

³² *Кухаронак Т. И.* Календарные праздники Мозырско-Припятского Полесья // Этнокультурные процессы Восточного Полесья в прошлом и настоящем. Минск, 2010. С. 328.

³³ Запис автора 7 липня 2004 р. у с. Нові Озеряни Брусилівського р-ну Житомирської обл. від Клімчук Любові Петрівни, 1927 р. н., переселенки з с. Любарка Народицького р-ну

³⁴ Запис автора 13 вересня 2009 р. у с. Вороб'їв Ріпкинського р-ну Чернігівської обл. від Семеняки Євдокії Яківни, 1926 р. н. та Семенюк Уляни Пилипівни, 1935 р. н.

³⁵ Прикмети і павер'ї Гомельшчыны / Укладанне, сістэматызацыя, тэксталагычная праца, уступныя артыкулы В. С. Новак, А. А. Кастрыца. Гомель, 2007. С. 211.

³⁶ Запис автора 7 вересня 2011 р. в с. Мелені Коростенського р-ну Житомирської обл. від Васянович Людмили Іванівни, 1951 р. н.

³⁷ Народная міфалогія Гомельшчыны: фальклорна-этнаграфічны зборнік. Мінск, 2003. С. 284.

³⁸ Запис автора 4 квітня 2004 р. у с. Левковичі Овруцького р-ну Житомирської обл. від Левковської Олександри Григорівни, 1921 р. н.

³⁹ Запис автора 19 червня 2004 р. у с. Івановичі Пулинського р-ну Житомирської обл. від Степанчук Антоніни Михайлівни, 1927 р. н. та Степанчук Марії Сергіївни, 1956 р. н.

⁴⁰ *Кастрыца Е. А.* Метеорологические приметы и поверья белорусов в восточнославянском контексте // Мова і культура. К., 2012. Вип. 15. Т. I. С. 145.

⁴¹ Запис автора 13 серпня 2006 р. у с. Кисоричі Рокитнівського р-ну Рівненської обл. від Сича Федора Йосиповича, 1928 р. н.

⁴² Народная міфалогія Гомельшчыны: фальклорна-этнаграфічны зборнік. Мінск, 2003. С. 275.

⁴³ *Кастрыца Е. А.* Метеорологические приметы и поверья белорусов в восточнославянском контексте // Мова і культура. К., 2012. Вип. 15. Т. I. С. 144.

⁴⁴ Запис автора 1 липня 2003 р. у с. Барвінки Малинського р-ну Житомирської обл. від Шпакович Ольги Петрівни, 1928 р. н., Прокопенко Зінаїди Степанівни, 1956 р. н. та Мойсієнко Марії Степанівни, 1952 р. н.

⁴⁵ Жыццё і побыт беларусаў у прыкметах і павер'ях / Аўтары-ўкладныкі: В. С. Новак, А. А. Кастрыца, К. В. Паборцава; Гомельскі дзяржаўны ўніверсітэт імя Ф. Скарыны. Мінск: Права і эканоміка, 2014. С. 120.

⁴⁶ Запис автора 10 жовтня 2004 р. у с. Кам'янка Березнівського р-ну Рівненської обл. від Драганчук Єлизавети Іванівни, 1910 р. н. та Базелюк Надії Миколаївни, 1953 р. н.

⁴⁷ Запис автора 24 липня 2015 р. у с. Залізниця Любешівського р-ну Волинської обл. від Лаш Ганни Тимофіївни, 1936 р. н.

⁴⁸ Запис автора 2 квітня 2004 р. у с. Потаповичі Овруцького р-ну Житомирської обл. від Медведчук Марії Іванівни, 1938 р. н., Медведчук Галини Ничипорівни, 1939 р. н., Гайденок Марії Карпівни, 1916 р. н. та Федчика Петра Олексійовича, 1950 р. н.

⁴⁹ Запис автора 5 липня 2003 р. у с. Пісківка Борodianського р-ну Київської обл. від Харченко Антоніни Омелянівни, 1927 р. н., родом з с. Теретівське Іванківського р-ну.

⁵⁰ Жыццё і побыт беларусаў у прыкметах і павер'ях / Аўтары-ўкладныкі: В. С. Новак, А. А. Кастрыца, К. В. Паборцава; Гомельскі дзяржаўны ўніверсітэт імя Ф. Скарыны. Мінск: Права і эканоміка, 2014. С. 91.

⁵¹ Запис автора 14 серпня 2003 р. у с. Феневичі Іванківського р-ну Київської обл. від Харченко Марії Петрівни, 1921 р. н. та Настенко Марії Павлівни, 1923 р. н.

⁵² Прикмети і павер'ї Гомельшчыны / Укладанне, сістэматызацыя, тэксталагычная праца, уступныя артыкулы В. С. Новак, А. А. Кастрыца. Гомель, 2007. С. 92.

⁵³ *Ермолов А.* Народная сельскохозяйственная мудрость в пословицах, поговорках и приметах. СПб., 1905. Т. II. Всенародная агрономия. С. 348.

⁵⁴ Прикмети і павер'ї Гомельшчыны / Укладанне, сістэматызацыя, тэксталагычная праца, уступныя артыкулы В. С. Новак, А. А. Кастрыца. Гомель, 2007. С. 90.

⁵⁵ Запис автора 7 вересня 2011 р. в с. Мелені Коростенського р-ну Житомирської обл. від Васянович Людмили Іванівни, 1951 р. н.

⁵⁶ Народная міфалогія Гомельшчыны: фальклорна-этнаграфічны зборнік. Мінск, 2003. С. 299.

⁵⁷ Запис автора 14 серпня 2003 р. у смт Красятичі Поліського р-ну Київської обл. від Аврамчук Катерини Григорівни, 1925 р. н.

⁵⁸ Запис автора 1 жовтня 2004 р. у с. Романівка Новоград-Волинського р-ну Житомирської обл. від Сошук Ольги Калістратівни, 1926 р. н. та Сошука Василя Пархомовича, 1924 р. н.

⁵⁹ Запис автора 26 серпня 2003 р. у с. Хочині Олевського р-ну Житомирської обл. від Шинкар Варвари Олександрівни, 1935 р. н.

- ⁶⁰ *Кухаронак Т. И.* Календарные праздники Мозырско-Припятского Полесья // Этнокультурные процессы Восточного Полесья в прошлом и настоящем. Минск, 2010. С. 338.
- ⁶¹ Запис автора 11 листопада 2006 р. у с. Поліське Коростенського р-ну Житомирської обл. від Башинської Марії Петрівни, 1926 р. н.
- ⁶² Жыццё і побыт беларусаў у прыкметах і павер'ях / Аўтары-ўкладныкы: В. С. Новак, А. А. Кастрыца, К. В. Паборцава; Гомельскі дзяржаўны ўніверсітэт імя Ф. Скарыны. Мінск: Права і эканоміка, 2014. С. 95.
- ⁶³ Запис автора 7 вересня 2011 р. в с. Мелені Коростенського р-ну Житомирської обл. від Васянович Людмили Іванівни, 1951 р. н.
- ⁶⁴ Запис автора 1 жовтня 2004 р. у с. Романівка Новоград-Волинського р-ну Житомирської обл. від Кубрак Ніни Василівни, 1926 р. н.
- ⁶⁵ Запис автора 11 листопада 2006 р. у с. Поліське Коростенського р-ну Житомирської обл. від Жмаченко Катерини Тарасівни, 1936 р. н.
- ⁶⁶ Сусвет і прыродныя стыхіі ў міфалагічнай традыцыі беларусаў / Аўтары-ўкладальнікі: В. С. Новак, А. А. Кастрыца; Гомельскі дзяржаўны ўніверсітэт імя Ф. Скарыны. Мінск: Права і эканоміка, 2014. С. 81.
- ⁶⁷ Запис атора 29 липня 2003 р. у с. Нове Залісся Бородянського р-ну Київської обл. від Романченко Ольги Василівни, 1941 р. н. та Потапенко Надії Петрівни, 1922 р. н., переселенок з с. Залісся Чорнобильського р-ну
- ⁶⁸ Запис автора 1 липня 2003 р. у смт Чоповичі Малинського р-ну Житомирської обл. від Старченко Надії Володимирівни, 1935 р. н.
- ⁶⁹ Запис автора 26 серпня 2003 р. у с. Хочине Олевського р-ну Житомирської обл. від Шинкар Варвари Олександрівни, 1935 р. н.
- ⁷⁰ Жыццё і побыт беларусаў у прыкметах і павер'ях / Аўтары-ўкладныкы: В. С. Новак, А. А. Кастрыца, К. В. Паборцава; Гомельскі дзяржаўны ўніверсітэт імя Ф. Скарыны. Мінск: Права і эканоміка, 2014. С. 86.
- ⁷¹ Запис автора 1 серпня 2003 р. у с. Мироцьке Кісво-Святошинського р-ну Київської обл. від Тигарькової Єфросини, 1929 р. н., Давиденко Марії Гнатівни, 1938 р. н. та Гаращенко Анастасії Несторівни, 1937 р. н.
- ⁷² Сусвет і прыродныя стыхіі ў міфалагічнай традыцыі беларусаў / Аўтары-ўкладальнікі: В. С. Новак, А. А. Кастрыца; Гомельскі дзяржаўны ўніверсітэт імя Ф. Скарыны. Мінск: Права і эканоміка, 2014. С. 78.
- ⁷³ Запис автора 2 липня 2003 р. у с. Йосипівка Малинського р-ну Житомирської обл. від Марчук Єви Костянтинівни, 1926 р. н.
- ⁷⁴ Запис автора 8 жовтня 2004 р. у с. Колки Дубровицького р-ну Рівненської обл. від Кутяш Серафими Федорівни, 1923 р. н.
- ⁷⁵ Запис автора 3 квітня 2004 р. у с. Старий Дорогинь Народицького р-ну Житомирської обл. від Лаворчук Надії Іванівни, 1920 р. н.
- ⁷⁶ Запис автора 9 жовтня 2004 р. у с. Немовичі Сарненського р-ну Рівненської обл. від Мельник Ганни Михайлівни, 1913 р. н.
- ⁷⁷ Традиційная мастацкая культура беларусаў. У 6 т. Т. 6. Гомельскае Палессе і Паднепроўе. У 2 кн. Кн. 2 / А. М. Боганева [і інш.]. Мінск, 2013. С. 757.
- ⁷⁸ *Беньковский И.* Осина в верованиях и в понятии народа на Волыни // Киевская старина. 1898. № 7. С. 7–8.
- ⁷⁹ Запис автора 8 жовтня 2004 р. у с. Колки Дубровицького р-ну Рівненської обл. від Кутяш Серафими Федорівни, 1923 р. н.
- ⁸⁰ *Толстые Н. И. и С. М.* Заметки по славянскому язычеству. 2. Вызывание дождя в Полесье // Славянский и балканский фольклор. Генезис, архаика, традиции. М.: Наука, 1978. С. 95–130.
- ⁸¹ Жыццё і побыт беларусаў у прыкметах і павер'ях / Аўтары-ўкладныкы: В. С. Новак, А. А. Кастрыца, К. В. Паборцава; Гомельскі дзяржаўны ўніверсітэт імя Ф. Скарыны. Мінск: Права і эканоміка, 2014. С. 130.
- ⁸² Запис автора 7 грудня 2002 р. у с. Мелені Коростенського р-ну Житомирської обл. від Васянович Ганни Андріївни, 1926 р. н.
- ⁸³ Традиційная мастацкая культура беларусаў. У 6 т. Т. 6. Гомельскае Палессе і Паднепроўе. У 2 кн. Кн. 2 / А. М. Боганева [і інш.]. Мінск, 2013. С. 1193.
- ⁸⁴ Запис автора 1 липня 2003 р. у смт Чоповичі Малинського р-ну Житомирської обл. від Старченко Надії Володимирівни, 1935 р. н.
- ⁸⁵ *Бондаренко Г.* Обиденні та обітні рушники // Поетика і семантика українського рушника: образ, символ, знак (тези і різоме доповідей). К., 1997. С. 5.

БРОДИРАНАТА РИЗА КАТО ОБЕДИНИТЕЛЕН ЕЛЕМЕНТ НА УКРАИНЦИТЕ

Т. Матанова

Матанова Т. Бродираната риза като обединителен елемент на украинците. В статията са разгледани различните събития, посветени на бродираната риза *вишиванка*, провеждани в различни градове в Украйна, България и други страни от началото на ХХІ в. Чрез тях са представени различни функции на *вишиванка*, включително и нейната обединителна сила на украинците по света. В края са представени лични мнения на респонденти от украински и български произход за украинската шевица, шествията с вишиванки и тяхната значимост днес.

Ключови думи: *вишиванка*; шествия с бродирани ризи; Ден на бродираната риза.

Матанова Т. Вышиванка как объединительный элемент украинцев. В статье рассматриваются разные события, посвященные *вышиванке* и проводимые в разных местах – Украины, Болгарии и других странах, с начала ХХІ века. С их помощью представлены также функции вышиванок, включительно их способность объединять украинцев по всему миру. В конце текста показаны некоторые мнения украинцев и болгар о *вышиванке*, парадах вышиванок и их значимость сегодня.

Ключевые слова: *вышиванка*; парады вышиванок; День вышиванки.

Matanova T. Embroidered Shirts as an Uniting Element of the Ukrainians. The article studies the embroidered Ukrainian shirts and different events dedicated to them which are held in Ukraine, Bulgaria and other countries. Furthermore, in the text are shown several functions of the embroidered shirts, including their power to unite Ukrainians all over the world. In the text are presented also the opinions of some Ukrainian and Bulgarian respondents on the shirts *vishivanki* and their meaning today.

Keywords: Ukrainian embroidered shirts; embroidered shirt parades; Day of the embroidered shirts.

Изготвянето на настоящия текст е резултат от проучвания на интернет страници, включително профили и страници на украински общности и институции във фейсбук, съдържащи информация за провеждането от началото на ХХІ в. в и извън границите на днешна Украйна на събития, свързани с украинската бродирана риза¹. Във връзка с това е проведено и онлайн запитване на тема „Шествия с вишиванки“, което е публикувано общо в десет фейсбук групи на украинци и украински институции в България².

Днес украинската бродирана риза сияе и извън етнографските и исторически музеи, най-вече когато в централни и оживени пространства на дадено населено място много хора, облечени в свои носии, се събират заедно и по този начин се открояват от заобикалящата ги среда. От една страна, това се случва благодарение на родолюбиви украинци, които, за да устоят на навлизащите модернизации в страната им, възобновяват практиката за събирания около празници, културни и други официални събития да изживяват украинския музикално-танцов фолклор и хранителни традиции, облечени с носии или облекло с традиционни народни мотиви, шарки и тъкани, каквито са бродираните ризи *вишиванки*. От друга страна, млади украинци въвеждат нови инициативи, в които централно място заемат везаните ризи. Две от тези нови и най-мощни събития, провеждани от първото десетилетие на ХХІ в. насам, са „Мегашествие в бродирани ризи / *Мегамарш у вишиванках*“ и „Ден на украинската бродирана риза / *День вишиванки*“.

Шествия с бродираните ризи

Като предшественик на шествията с бродирани ризи в Украйна, възникнал макар и по други причини, може да се приеме проведенят в Запорожието на 5 август 1990 г. политически основан „Велик ход по Запорожието“, когато запорожките казаци отбелязват своята 500-годишнина. В него участие взимат близо 500 000 души от всички региони на Украйна, облечени в носии или друго облекло с народни шевици. В следващите години шествията

са организирани спонтанно около национални празници, а от 2009 г. те отново придобиват масов характер, първоначално чрез флашмобове, а от 2011 г. и официално, като акция на града, провеждана на 23 август, т.е. в Деня на украинското знаме³. Значим тласък за организирането на паради с бродирани ризи има и стартираният през 2004 г. в Киев от рок-музиканта Олег Скрипка международен етничен фестивал „Страна на мечтите / *Країна мрій*“ около народния празник на Иван Купала, включващ фолклорни сцени, сцени на Кобзар, народни танци, детски поляни, майсторски алеи, казашки развлечения, изложби на народна живопис, книжен пазар, етнически кухни, литературни сцени и др.⁴.

През пролетта на 2008 г. в столицата започва провеждането на „Мегаграндиозен марш на бродираните ризи / *Мегаграндіозний марш у вишиванках*“ по идея на студенти от висши учебни заведения в Киев. Първият опит е на Андрей Бабинский, когато участват само четирима души. В следващите шестивия участие взимат вече по около 40 души, като при шестото му провеждане участниците са около седемдесет украинци. На 22 май 2011 г. на Седмия мегаграндиозен марш идват над двеста заинтересувани⁵. Тогава се прави и първият конкурс за красива бродирана риза, продължен и през следващите години. Други паралелно организирани конкурси за арт символи са: през 2008 г. за бродирана кърпа (*рушник*), 2012 г. – за писано яйце (*писанка*), през следващата година – за „чудо-птица“, а 2014 г. – за „украинска сватба“⁶. Същата година представители от Славянск и Славянски район участват с избродирана 70-метрова кърпа, в която са вшити кърпи от всички региони на страната, символизирайки по този начин единството и съборността на Украйна⁷.

За първи път в **Лвов** подобен парад на бродираните ризи се провежда през април 2010 г., когато е чествана паметта на дивизията на украинските доброволци от Втората световна война сечеви стрелци „Галиция“. Той е възприеман като начин за популяризиране на традиционната украинска носия в борбата против русификацията на младежта. В него участват над 2000 души, които преминават от паметника на украинския политически деец Степан Бандера до паметника на украинския поет и художник Тарас Шевченко в града, уважавайки загиналите с минута мълчание и с полагање на цветя⁸. През следващата година за Деня на независимостта на Украйна в парада участват близо 3000 души⁹.

В **Полтава** първият ход е организиран около Деня на казачеството (14 октомври) през 2011 г. от студенти на педагогическия университет „Владимир Короленко“, а първият официален парад е проведен за празника на града през 2012 г., в който участват над 3000 души и е поставен рекорд за най-дълго ръчно бродирана кърпа от домашно тъкано платно (с дължина 7 м и 10 см)¹⁰.

В **Одеса** парадът съществува от 2009 г. по идеята на младежкото дружество „Демократичен алианс“ (ДемАльянс) и се състои от няколко мероприятия, най-голямото от които е „Фестивал на бродираната риза / *Вишиванковий фестиваль*“, провеждан около Деня на украинското знаме (23 август) и Деня на независимостта (24 август)¹¹. Други акции на събитието са концерти, показването на колекции на украински народни носии, конкурси за приготвяне и консумиране на *вареники*, образуването на жива верига от хора, облечени с дреха с украинска шевица, изложби-базари на детски рисунки и обекти с шевици, паметен флашмоб със запалени свещи под формата на карта и герб на Украйна, за да бъдат почетени загиналите за свободата на Украйна и др. Този фестивал, посветен на Деня на независимостта на Украйна, се смята за най-могъщия патриотичен проект в Южна Украйна, чиято цел е популяризирането на украинската култура¹².

В **Харков** традицията за провеждане на празнични шествия с бродирани ризи се заражда през 2008 г. по инициатива на местната областна организация на Украинската народна партия, която призовава живеещите там украинци да отбележат Деня на независимостта на Украйна при паметника на Тарас Шевченко, облечени в бродирана риза или други елементи на украинската национална символика. Оттогава всяка година все повече младежи участват в провеждащите се в града шествия с бродирани ризи, които са важна част от празничните събития около различни значими дати, свързани с историята на Украйна¹³.

Общо взето, големи шествия с патриотична насоченост се провеждат два пъти годишно – през есента и през пролетта около национални или локални празници – в по-големите градове в Украйна като Киев, Одеса, Ровно, Виница, Евпатория, Ялта, Житомир, Днепрпетровск, Харков, Ужгород, Луганск, Полтава, Чернигов, Ивано-Франковск, Николаев, Луцк, Шепетовка, Бердичев, Черкаси и др. В зависимост от начина им на протичане те

биват наричани „парад“, „марш“, „фестивал“, „флашмоб“, а това, което ги обединява, е дрескодът „вишиванка“. Те целят не само популяризирането на украинската култура и традиции, но и предоставянето на възможност на младите украинци да формират организации, в които да могат да развият своите патриотични интереси¹⁴. Макар и програмата да е различна в отделните градове, навсякъде има официална част, включваща шествие по централни улици, украински песни и танци, и неофициална – концерт и приятелски събирания на посетителите¹⁵. Извън Украйна маршът е провеждан в Англия, Русия, Дания, Австрия, Чехия, Швеция, Канада, САЩ, Турция, Япония, Мозамбик, Молдова, България и други страни не само в столиците, но и в големи градове с многобройно украинско присъствие. Както споделя лидерът на украинската организация във Варшава „Евромайдан–Варшава“ Наталя Панченко, „целта (...) е да се покаже нашата откритост към поляците, да им покажем нашата традиция и култура, това, с което ние живеем, и това, което е важно за нас“¹⁶. С други думи, този тип събития са свързани не само със „съживяването“ на бродиранията риза, но и с изразяването на етнокултурната идентификация. Едновременно с това, те допринасят за разрушаването на културните стени между украинците и техни съседни и по-далечни държави и за намирането на общи черти между близко разположени етнически общества.

Ден на бродиранията риза

Почти по-същото време, когато се зараждат мегамаршовете с бродирани ризи, възниква и идеята за провеждане на Ден на бродиранията риза¹⁷. Инициаторът е студентка от Факултета по история, политология и международни отношения на Черновския национален университет „Юрий Федкович“ Леся Воронюк. След като забелязва, че други студенти от нейния факултет ходят с бродирани ризи на лекции, тя предлага в един ден от седмицата всички, които желаят, да отидат на занятия, облечени със своя *вишиванка*. Тогава, през 2007 г., в това начинание се включват само десет студенти и няколко преподаватели. През следващите години благодарение на социалните мрежи и медиите инициативата се разраства, първо, в други факултети на университета и, впоследствие, в града, в други градове на Украйна, както и в чуждестранни градове с по-многобройно украински общности в Канада, САЩ, Италия, Франция, Германия, Русия, Румъния, Португалия, България и много други държави.

Днес провеждането на Деня на бродиранията риза се ръководи от организационния комитет на гражданското сдружение „Световен ден на бродиранията риза / *Всесвітній день вишиванки*“¹⁸. Този ден е избран поради обстоятелствата, че е делничен и дава възможност бродиранията риза да бъде облечена на работа, в университета и пр., а самата тя да се превърне в „органична част от ежедневиен живот на украинците“¹⁹; на второ място, този ден никога не е Великден или ден от Великите пости, когато забавленията не са желателни; трето, денят не съвпада с други национални празници като 1–2 май (Ден на международната солидарност на трудещите се), 8 май (Денят на паметта и примирението, посветен на паметта на жертвите от Втората световна война) и 9 май (Денят на победата над фашизма); и на последно място, тогава времето вече се затопля и позволява носенето на *вишиванки* без горна дреха. По представите на организаторите празникът обединява украинците без значение от техния говорим език, пол, социален статус, вероизповедание и политически възгледи и съответно не е свързан с държавни и религиозни празници. Единствените му цели са да бъдат съхранени украинските ценности и народната традиция за везане и носене на народни носии, която е и тясно свързана с националната и етнокултурната идентичност на украинците²⁰.

Подобно на описаните по-горе шествия на бродиранията ризи, и в Деня на бродиранията риза се организират различни флашмобове. Така например в първите години в Чернівци в самия ден, следвайки традицията една риза да бъде изготвена от изгрев до залез слънце, е ушита най-голямата бродирания риза (с размери 4 на 10 м) и разпъната в централния корпус на местния университет. От 2012 г. в града се въвежда и практиката да се подарява бродирания риза на новородените в този ден, а в последните две години акцията „Новородено в бродирания риза“ се разпространява и в Киев, Львов, Мелитопол, Северодонецк и в други областни и малки градове²¹. През 2013 г. чрез благотворителен базар на сладки изделия в

университета са събрани средства за онкоболни деца в областната детска болница. Следващата година се свързва с това, че облечени с *вишиванки* студенти изпълняват навсякъде по едно и също време химна на Украйна, както и с общоукраинския фото-конкурс „Моето семейство в бродирани ризи“²². През 2015 г. в рамките на Деня на бродираната риза е проведена и общоукраинската акция „Подари *вишиванка* на защитника“ с цел да бъдат обединени украинците и да бъде повдигнат бойния и моралния дух на украинските военни в зоната АТО. Освен тези акции може да бъдат споменати и други флешмобове от различни градове. В Киев и Чернивци от хора в бродирани ризи е изобразен украинският тризъбец като част от герба на украинското знаме; в Хмелницки е формирана *вишиванка* от облечени с ризи с шевици участници, в Херсон е изобразена картата на Украйна. В големите градове на страната (Николаев, Полтава, Тернопол, Львов, Чернигов и др.) се провеждат общоградски акции-флешмобове, най-често под формата на шествие²³.

От организационния комитет на празника с подкрепата на Чернивския градски съвет през 2015 г. е изпратена молба до президента на страната Петро Порошенко неговото честване да бъде утвърдено със закон (макар и събитието да се случва независимо от това), т.е. всеки трети четвъртък на май да се отбелязва като Ден на бродираната риза, когато всеки, който има желание, може да отиде с носия, бродирани ризи или друга дреха с етничен мотив на работа, на училище, на лекции и т.н., независимо в коя страна пребивава²⁴.

През 2016 г. Денят е отбелязан в 50 страни по света²⁵, преобладаващо под формата на шествие или дефиле, понякога като авто- или велопробег с украински знамена или с *вишиванки*, а в Мюнхен и Торонто украински емигранти обличат своята бродирани риза като част от работния си костюм²⁶.

Бродираните ризи в България

Като част от украинската диаспора украинците в България също започват да провеждат събития, посветени на бродираната риза.

Първото шествие на бродираните ризи в София се провежда на 28 септември 2013 г. То е организирано по идея на Световния конгрес на украинските младежки организации от Сдружението на украинските организации в България „Мати Украйна“ и младежкото украинско дружество в България „БУКИ“ с подкрепата на украинското посолство в София²⁷. Тогава хора от украински и българо-украински произход, както и украинисти (преподаватели и студенти) от Софийския университет минават по маршрута: Народния театър „Иван Вазов“ – ул. „Ген. Йосиф Владимирович Гурко“ – площад „Джузепе Гарибалди“ – ул. „Иван Денкоглу“ № 41 (на която се намира паметна плоча в чест на проф. Михаил Драгоманов) – ул. „Граф Игнатиев“ – площад „Света Неделя“ – бул. „Александър Стамболийски“ до площад „Възраждане“, където са положени цветя пред паметника на Тарас Шевченко²⁸.

През 2014 г. официално шествие с шевици не се провежда, но на Деня на украинското знаме – когато пред сградата на Посолството на Украйна в България се издига украинският флаг – всички украинци, желаещи да присъстват на този празник, са поканени да облекат свои български или украински бродирани ризи или носии. От Посолството участващите преминават от паметника на Шевченко на пл. „Възраждане“ до сградата на ул. „Хан Крум“, в която през 1918 г. е поместено посолството на Украинската Народна Република, като на паметните места са полагани цветя и е разпъвано украинското знаме²⁹.

Следващият марш с *вишиванки* в столицата преминава на 22 май, като част от шествието по случай Деня на славянската писменост и култура на 24 май 2015 г.³⁰ Според украинката Надия Бойко от Украинската академия на науките, взела участие в шествието „Украйна, за разлика от Московия, винаги е признавала, че писмото и четмото са дошли при нас от България“³¹. Това твърдение напълно оправдава идеята за съчетаването на двете шествия. От друга страна, по този начин, както споделя преподавателката в украинското неделно училище при фондация „Мати Украйна“ А. Якимова, „украинците изразяват своята интеграция в българското общество“³².

През 2016 г. шествието се провежда в самия Ден на бродираната риза (третия четвъртък на м. май), като в него участие взимат „украинците в София, украински дипломати, студентите украинисти и българите приятели на Украйна“³³. Тогава при паметника на Та-

рас Шевченко е разпънато не само украинското знаме, но са изпълнявани украински песни и рецитирани от украинци и деца от украинското неделно училище Шевченкови стихове. Шевченковите четения са съчетани с празника на бродираната риза, тъй като този ден е близо до 22 май, когато през 1861 г. Тленните останки на Шевченко са преместени от Санкт Петербург в украинския град Канив. Преподавателката в украинското неделно училище заявява, че макар и да е проведено няколко дни по-рано, това събитие за украинците е и част от отбелязването на Деня на славянската писменост и култура³⁴, не само поради старобългарския произход на двата езика, а и заради поетичното славянско творчество на Тарас Шевченко.

В същата година патриотично настроени украинци, живеещи в София, се събират, облечени със своите национални ризи, в Деня на украинското знаме пред паметника на Т. Шевченко, за да почетат с минута мълчание починалите за свободата на страната техни сънародници, държейки в ръце разпънато голямо украинско знаме³⁵.

Обобщавайки, при провеждането на шествия с бродирани ризи украинците в българската столица посещават места и забележителности, свързани с историята на украинската общност в България. По лични наблюдения на украински събирания, събития и празници в София от 2010 г. насам се забелязва, че всяка среща на украинците в града е повод за тях да облекат своите бродирани ризи, рокли и пр., независимо дали има планирано шествие, или не. Така, общувайки и на майчиния си език със своите сънародници и български приятели на Украйна, те успяват да съхранят живи своите украински корени, култура и украинска идентичност.

В останалите градове с по-изразено украинско присъствие като Варна, Бургас и Пловдив малкото открити сведения за провеждани мероприятия, свързани с бродираната риза, показват, че това красиво облекло присъства на събирания на украинците в институционални или градски пространства най-вече около официални и национални празници. Някои представители на украинската общност в Пловдив³⁶ обличат свои *вишиванки*, когато се събират, за да отпразнуват национални и международни празници в сградата на консулството на Украйна в града или в местни хранителни заведения, а в Деня на бродираната риза през 2016 г. една от служителките е със своя *вишиванка* на работното си място.

В интернет и на фейсбук страницата на украинската общност „Украинска диаспора: Варна и Варненска област“ се откриват и публикации на украинци от Варненска област, които, макар и да не могат да се включат в шествието, провеждано във Варна, се опитват да се присъединят виртуално чрез своя лична снимка с *вишиванка*³⁷. Отделно в Деня на независимостта, както например през 2014 г., украинци и техни приятели, пременени със своите красиви бродирани ризи, се срещат, за да почетат паметта на загиналите за независимостта на Украйна със запалена свещ в катедралния храм и да организират автошествие из града с украински знамена³⁸.

В Бургас³⁹ подобни акции се провеждат през 2015 и 2016 г. за Деня на независимостта на Украйна. В тези дни присъстващите деца и възрастни, общо около петдесет представители на украинската общност в града, облечени с везани ризи и с украинско знаме в ръка или на гръб, преминават по маршрута Украинския център – бул. „Алеко Богориди“ – Бургаския мост⁴⁰.

Една публикация, открита на страницата „Українці у Софії, Болгарія“ в Деня на бродираната риза на 19 май 2016 г., показва „обединяването“ на украинците чрез споделени снимки с бродирани ризи на българи и украинци в България, което дава възможност на включилите се да покажат чрез интернет своето желание за отбелязване на Деня на бродираната риза, независимо от невъзможността им да участват на живо в провежданите шествия в мястото им на пребиваване⁴¹. В няколко други фейсбук страници, като тази на Почетното консулство в Пловдив и на софийското магазинче „Сладки изкушения от Украйна“, се виждат и поздравления за празника на този ден.

От отговорите в онлайн въпросника на въпроса какво знаят респондентите за този тип събития става ясно, че то е смятано за „красив празник, хубаво нещо / *Красивый праздник, дело хорошее*“⁴². Според едни тази традиция е отскоро и се провежда във всички градове на Украйна през м. май, за да се популяризира народните традиции, бродираните носии⁴³. Според други мнения те „не са точно указани“⁴⁴, „организирано спонтанно“⁴⁵. Независимо от техния български, украински или бесарабско-български произход, всички респон-

денти, които имат бродирани ризи, ги обличат заради „изключително красивите шевици и цветови съчетания“ или защото ги открояват от другите и ги правят оригинални⁴⁷. Те ги носят на „специални поводи, например Деня на независимост“⁴⁸ и на други украински и български национални празници, събития на украинската общност в града на пребиваване или за да „покажат съпричастност към дадена кауза“⁴⁹ и да подкрепят украинския народ в тежките ситуации, в които изпада през последните години⁵⁰.

Относно значението и целите на шествията респондентите споделят, че участието в тях им „дава усещане за съпричастност към своята страна / дайт ощущение сопричастности моей стране“⁵¹. Ясно е изразено, че „целта на мероприятиято в Украйна и извън нея е малко по-различна. В Украйна такива шествия се провеждат, за да се сплоти нацията, която е угнетявана векове. В България и други държави парадът на *вишиванките* е един вид манифестация на украинската общност / диаспора, която става по-гласна и по-силна“ чрез такива мероприятия⁵². В този смисъл, водещо при тези събития е не само съхраняването на традициите, културата и националното съзнание, тяхното разпространение сред украинската диаспора, но и представянето на собствения етнокултурен облик пред обществото приемник: „да покажем, че ние живеем тук / *показать, что мы существуем здесь*“⁵³. Същевременно, както споделят две от респондентките, те са „един хубав повод да се съберем, да си пообщуваме, да се почувстваме украинци в украинска среда“⁵⁴, „събрахме се основно с целта да пообщуваме“⁵⁵.

В отговорите на въпроса дали шевицата и бродираните ризи помагат на респондентите да се чувстват европейци, освен две отрицателни мнения останалите показват чувство за съпричастност с украинския и с всеки друг народ в Европа: „Шевиците – български или украински, румънски, чешки... всички те са един „етно мотив“, който показва пъстротата в европейското“⁵⁶; „По-скоро, да. Изцяло европейско уважение към своите културни корени / *Скорее да. Вполне европейское уважение к своим культурным корням*“⁵⁷; „Национални шевици имат всички европейски народи и, разбира се, ги почитат, както своята история, своите корени и своето минало. Сега това го правят също и украинците, свободно и без страх, че ще бъдат гонени и тормозени“⁵⁸. Съвременните украинци се възползват от тази свобода и показват своята почит към шевицата и бродираните одежди не само чрез провеждането на събития, посветени на тях, но и чрез носенето им в празнични и делнични дни.

Заклучение

В заключение може да бъде обобщено, че от началото на ХХІ в. *вишиванка* се доказва като важен елемент от живота на украинците, имайки предвид грандиозността на посветените ѝ събития, провеждани се два-три пъти в годината. Макар и водещи да не са защитните функции на ризата като *обериг*, провежданите шествия имат сплотяващ, „обедняващ ефект / *имеет объединяющий эффект*“⁵⁹, „обедняваща сила“⁶⁰ както за украинците в Украйна, така и за техните сънародници в чужбина. За вторите водещи са не само популяризирането на украинската бродирана риза и запазването на украинските носии, традиции и етнокултура като цяло, но и възможността да пообщуват на родния си език, да покажат своята етническа принадлежност и културна просветеност. От проведеното проучване се разбира, че за украинците в България е важно не дали събитието се провежда заради Деня на шевицата, или във връзка с мегаграндиозния марш, организиран през пролетта и есента в Украйна, а възможността да изразят своята самоидентификация с украинското, със случващото се в Украйна, а в някои случаи – и с нейната етнокултурна принадлежност към Европа.

¹ Изследването е изпълнено в рамките на проекта „Конструиране на идентичността в контекста на паневропейска мобилност (украинците в България и българите в Украйна)“ между ИЕФЕМ – БАН и Института за изкуствознание, фолклористика и етнология „М. Т. Рилски“ към НАНУ.

² От получените шест отговора три са от украинци, а останалите от българи и бесарабски българи. Онлайн въпросникът е попълнен от пет жени и един мъж.

³ *Побігун О. В. Вишиванкові паради як засіб популяризації етнічної культури // «Розвиток українського етнотуризму: проблеми та перспективи». Збірник матеріалів ІV Всеукраїнської науково-практичної конференції молодих вчених та студентів (Львів, 25 лютого 2016 р.) / Міністерство освіти і науки України, Львівський інститут економіки і туризму. Львів, 2016. С. 215–216.*

⁴ Країна мрій. Інформація. URL: https://web.facebook.com/krainamriy/info/?entry_point=page_nav_about_item&tab=page_info (посетен на 28.07.2016 г.)

⁵ *Побігун О. В.* Вишиванкові паради як... С. 215–216.

⁶ Вж.: *Торски Э.* Парад вишиванок, 23–24 августа 2014, Киев. URL: <https://informmix2000.wordpress.com/2014/08/26/парад-вышиванок-23-24-августа-2014-киев/> (посетен на 23.07.2016 г.).

⁷ Пак там.

⁸ Народний Оглядач. Парад вишиванок у Львові. 2010. URL: <http://ar25.org/node/18341> (посетен на 24.07.2016 г.).

⁹ Вишиванковий фестиваль. Історія фестивалю. URL: <http://vf.od.ua/інформація/8-історія-фестивалю> (посетен на 24.07.2016 г.).

¹⁰ *Побігун О. В.* Вишиванкові паради як... С. 216.

¹¹ *Побігун О. В.* Вишиванкові паради як... С. 217.

¹² Повече за фестивала вж.: Вишиванковий фестиваль. Програма Вишиванкового фестивалю 21–24 серпня 2015. URL: vf.od.ua (посетен на 24.07.2016 г.).

¹³ *Побігун О. В.* Вишиванкові паради як... С. 216–217.

¹⁴ В останні проведені шествія учасниці наброяват на места около 10 хиляди души.

¹⁵ Фото- и видеоматериал от събитието, проведено през есента на 2015 г. в гр. Киев, е събран в рамките на проекта „Конструирани на идентичността в контекста на паневропейска мобилност (украинците в България и българите в Украйна)“ и архивиран в Националният център за нематериално културно наследство при ИЕФЕМ – БАН с номера: Видеоархив на института за фолклор (по-нататък ПВ) № 1032 и Фотоархив на Института за фолклор (по-нататък – ФТАИФ) № 1494.

¹⁶ Українське національне інформаційне агентство «Укрінформ». Парад вишиванок у Варшаві зібрав сотні людей. 2016. URL: <http://www.ukrinform.ua/rubric-abroad/2021253-parad-visivanok-u-varsavi-zibrav-sotni-ludej.html> (посетен на 24.07.2016 г.).

¹⁷ Важно е да бъде отбелязано, че на своя сайт (<http://www.denvyshyvanky.org/>) организаторите поясняват, че Денят на бродираната риза не е създаден като Ден на националната носия, както се разпространява в някои други медии.

¹⁸ Организационният комитет се състои от Леся Вороноук, Олександр Ткачук, Оксана Добржанська, Михайло Павлюк, Сергій Бостан и Ирина Чорна (от 2014 г.). Вж. и сайта на организацията: <http://www.denvyshyvanky.org>.

¹⁹ День вишиванки. 21 травня – День вишиванки. 2015. URL: http://www.denvyshyvanky.org/21_travnja_den_vyshyvanky/ (посетен на 23.07.2016 г.).

²⁰ Вж.: День вишиванки. 21 травня – День вишиванки. 2015. URL: http://www.denvyshyvanky.org/21_travnja_den_vyshyvanky/ (посетен на 23.07.2016 г.).

²¹ Вж.: Жінка-УКРАЇНКА. Всесвітній день вишиванки – план заходів 2016. URL: <http://ukrainka.org.ua/node/6985> (посетен на 24.07.2016 г.).

²² Вж.: День вишиванки. Історія. URL: <http://www.denvyshyvanky.org/istoria/> (посетен на 23.07.2016 г.).

²³ Вж.: День вишиванки. 21 травня – День вишиванки. 2015. URL: http://www.denvyshyvanky.org/21_travnja_den_vyshyvanky/ (посетен на 23.07.2016 г.).

²⁴ Вж.: День вишиванки. 21 травня – День вишиванки. 2015. URL: <http://www.denvyshyvanky.org> (посетен на 28.07.2016 г.).

²⁵ Това са Австрия, Австралия, Аржентина, Белгия, Беларус, България, Бразилия, Великобритания, Зимбабве, Естония, Индия, Испания, Италия, Гърция, Египет, Казахстан, Канада, Китай, Латвия, Литва, Мароко, Мексико, Молдова, Нидерландия, Германия, Норвегия, ОАЕ, ЮАР, Перу, Южна Корея, Полша, Португалия, Русия, Румъния, Словакия, САЩ, Тайланд, Тайван, Турция, Унгария, Финландия, Франция, Хърватска, Чехия, Швейцария, Швеция, Япония (Жінка-УКРАЇНКА. Всесвітній день вишиванки – план заходів 2016. URL: <http://ukrainka.org.ua/node/6985> (посетен на 24.07.2016 г.)).

²⁶ Вж.: Жінка-УКРАЇНКА. Всесвітній день вишиванки Всесвітній день вишиванки – план заходів 2016. URL: <http://ukrainka.org.ua/node/6985> (посетен на 24.07.2016 г.).

²⁷ Вж.: *Жукивський В.* Украинците в България организираха уникално шествие с шевици. 2013. URL: <http://www.ukrpressbg.com/dia-20130928-vyshyvanka-hoda.html> (посетен на 24.07.2016 г.); *Жукивський В.* Хола в українських вишиванках – унікальний для Болгарії захід! 2013. URL: <http://www.ukrpressbg.com/ar-diaspora-2013.html> (посетен на 24.07.2016 г.).

²⁸ *Жукивський В.* Украинците в България...

²⁹ Вж.: *Коцева О.* Дорогі друзі, дорогі українці! 2014. URL: <http://www.ukrpressbg.com/ar-diaspora-2014.html> (посетен на 24.07.2016 г.).

³⁰ *Жукивський В.* Украинците се включиха в шествието на 24 май 2015. URL: <http://ukrpressbg.com/ar-diaspora-2015.html> (посетен на 24.07.2016 г.).

³¹ *Жукивський В.* Украинците се включиха...

³² Архив на Института за фолклор I (по-нататък – АИФ I, дешифрирани от терени изследвания по ЕБР-проект „Конструирани на идентичността в контекста на пан-европейска мобилност (украинците в България и българите в Украйна)“, 2014–2016 г.). № 483. А.е. 12.

³³ Жукивский В. Украинците в София отбелязаха Деня на родната шевица. София, 20 май 2016. URL: <http://www.ukrpressbg.com/dia-20160520-vyshyvanka.html> (посетен на 24.07.2016 г.).

³⁴ Вж.: Жукивский В. Украинците в София...

³⁵ Вж.: Телевизия Европа. Десетки украинци у нас почетоха Деня на знамето на Украйна. 2016. URL: <http://www.tvevropa.com/bg/news/bulgaria/view/117518> (посетен на 24.07.2016 г.).

³⁶ По данни на Консулството на Украйна в Пловдив, в града и Пловдивска област към май 2012 г. живеят около 700 украинци.

³⁷ Според мнението на украинка от Варна, работеща в сферата на социалните услуги, към края на август 2016 г. във Варна и Варненска област живеят около 5000 украинци.

³⁸ Вж.: Украинська Діаспора Варна. День Незалежності України в Варні. 2014. URL: <http://ukrvarna.com/news/день-незалежності-україни-в-варні-24082014> (посетен на 24.07.2016 г.). Една от попълнителите онлайн въпросника споделя, че е участвала в „минишествие“ във Варна, но тъй като не е посочено време на провеждането, не може да бъде определено във връзка с кое събитие е минало шествието. Вж.: АИФ I № 483. А.е. 14.

³⁹ Според Мариан Горбан, председател на украинската организация „Діаспора-Україна / Діаспора-Україна“ в Бургас украинците понастоящем са около 400 души. Вж.: Петкова Ж. Украинците в Бургас празнуват независимостта на родината си. 2016. URL: <http://www.gramofona.com/horata/ukraincite-v-burgas-praznuvat-nezavisimostta-na-rodinata-si> (посетен на 24.07.2016 г.).

⁴⁰ Вж.: Михова П. Украинците в Бургас празнуват независимостта си. 2015. URL: <http://www.gramofona.com/burgas-obshtestvo/ukraincite-v-burgas-otpraznuvat-nezavisimostta-si> (посетен на 24.07.2016 г.); Петкова Ж. Украинците в Бургас празнуват независимостта на родината си. 2016. URL: <http://www.gramofona.com/horata/ukraincite-v-burgas-praznuvat-nezavisimostta-na-rodinata-si> (посетен на 24.07.2016 г.); В Бургас отбелязаха Деня на украинската независимост. 2015. URL: <http://www.gramofona.com/burgas-obshtestvo/v-burgas-otbelyazaha-denya-na-ukrainskata-nezavisimost> (посетен на 24.07.2016 г.).

⁴¹ Українці у Софії, Болгарія. Фейсбук-група. URL: <https://web.facebook.com/groups/486702071540494/> (посетен на 15.08.2016 г.)

⁴² АИФ I. № 483. А.е. 16.

⁴³ Пак там. А.е. 15.

⁴⁴ Пак там. А.е. 17.

⁴⁵ Пак там. А.е. 18.

⁴⁶ Пак там. А.е. 14.

⁴⁷ Пак там. А.е. 18.

⁴⁸ Пак там. А.е. 15.

⁴⁹ Пак там. А.е. 18.

⁵⁰ Пак там. А.е. 14.

⁵¹ Пак там. А.е. 16.

⁵² Пак там. А.е. 15.

⁵³ Пак там. А.е. 16.

⁵⁴ Пак там. А.е. 15.

⁵⁵ Пак там. А.е. 14.

⁵⁶ Пак там.

⁵⁷ Пак там. А.е. 16.

⁵⁸ Пак там.

⁵⁹ Пак там.

⁶⁰ Пак там. А.е. 18.

ІСТОРИЯ СЛАВІСТИКИ ТА БАЛКАНІСТИКИ

УДК 930 (477) "18": 94(475) "04/16"

ИСТОРИЯ СРЕДНЕВЕКОВОЙ ПОЛЬШИ В ТРУДАХ УЧЕНЫХ ИМПЕРАТОРСКОГО ХАРЬКОВСКОГО УНИВЕРСИТЕТА (XIX – НАЧАЛО XX В.)

С. И. Лиман

Лиман С. І. Історія середньовічної Польщі в працях учених імператорського Харківського університету (XIX – початок XX ст.). У статті розглядається вивчення істориками імператорського Харківського університету деяких проблем середньовічної Польщі. Підкреслюється, що наукові дослідження харківських учених здебільшого відображали головні тенденції розвитку дореволюційної вітчизняної полоністики, якій були властиві широке розповсюдження полонофобських ідей та теза про згубність ідейно-політичної й соціально-економічної системи Польщі, обраної нею ще у Середні віки. У проблемному плані вчених цікавили, насамперед, такі питання як історія польської культури та освіти (П. П. Гулак-Артемівський, О. Л. Погодін), характер правління Сігізмунда I Старого (О. П. Зернін), причини, хід й результати польської Реформації (В. П. Бузескул). Внеском у вітчизняну полоністику були певні розділи «Лекцій зі всесвітньої історії» М. Н. Петрова й першого в Російській імперії «Короткого нариса історії слов'ян» О. Л. Погодіна.

Ключові слова: Польща; історія; Середні віки; історіографія; Харківський університет.

Лиман С. И. История средневековой Польши в трудах ученых Императорского Харьковского университета (XIX – начало XX в.). В статье рассматривается изучение историками Императорского Харьковского университета некоторых проблем средневековой Польши. Подчеркивается, что научные исследования харьковских ученых в основном отражали главные тенденции развития дореволюционной отечественной полонистики, для которой было характерно широкое распространение полонофобских идей и тезис о гибельности идейно-политической и социально-экономической системы Польши, избранной ею еще в Средние века. В проблемном плане ученых интересовали, прежде всего, такие вопросы как история польской культуры и образования (П. П. Гулак-Артемовский, А. Л. Погодин), характер правления Сигизмунда I Старого (А. П. Зернин), причины, ход и результаты польской Реформации (В. П. Бузескул). Вкладом в отечественную полонистику стали соответствующие разделы «Лекций по всемирной истории» М. Н. Петрова и первого в Российской империи «Краткого очерка истории славян» А. Л. Погодина.

Ключевые слова: Польша; история; Средние века; историография; Харьковский университет.

Liman S. I. History of Medieval Poland in Works of Scholars from Kharkov Imperial University (19th - early 20th century). The article dwells on the study by scholars of imperial Kharkov University of certain medieval Poland problems. It is emphasized the studies of Kharkov scholars mainly reflected basic development trends of domestic pre-revolution Polonistics which was characterized by vastly ingrained Polonophobic ideas and the thesis of dire disastrousness inherent in ideo-political and social-economic system of Poland selected as early as in Middle Ages. Kharkov scholars were interested first of all in such problems as history of Polish culture and education (P. P. Gulak-Artemovskiy, A. L. Pogodin), character of Zygmunt I Old rule (A. P. Zernin), causes, running and results of Polish Reformation (V. P. Buzeskul). A large contribution to our domestic Polonistics was made by V. N. Petrov in respective sections of his "Lectures on World History" and A. L. Pogodin in his Brief "Essay on Slavs History", first in Russian Empire.

Keywords: Poland; history; Middle Ages; historiography; Kharkov University.

XIX – начало XX вв. – это исторический период, в течение которого значительный массив этнических польских земель входил в состав Российской империи. При этом часть польского этноса, включая его влиятельное дворянство, проживала на украинских, белорусских, литовских землях бывшей Речи Посполитой. Считая себя покоренным народом, поляки в массе своей были носителями национальных, политических, религиозных идей, которые обычно вступали в противоречие не только с официальной идеологией Российской империи, но и с мировоззрением, взглядами, привычками непольского населения, среди которого они проживали.

Эта бытовая, конфессиональная, идеологическая напряженность то усиливаясь, то слабела, вооружала историков желанием обратиться к историческому прошлому Польши, к сложным взаимоотношениям поляков с другими народами, в том числе в Средние века⁷. При этом тютчевский ярлык «Иуды славянства», приставший к Польше в общественном сознании Российской империи, проецировался и на характер исторических исследований, а новые вспышки борьбы поляков за независимость рассматривались не только как предательство ими общеславянских интересов, но и как очередное доказательство враждебности латинства православию¹. По меткому выражению М. О. Кояловича, российской науке «периодические польские смуты, в особенности последняя, делали настоятельные вызовы к изучению существеннейших сторон польской исторической жизни»². Среди этих «существеннейших сторон» априори должны были доминировать те, которые исторически оправдывали поверженное положение Польши XIX в.: антиправославный, агрессивный характер ее внешней политики в Средние века, борьба в ней представителей разных национальностей и вероисповеданий, гибельность избранных ею «западных стандартов», всемогущество магнатов, слабость королевской власти и неизбежность краха подобной государственности.

В украинских землях Российской империи центрами изучения истории Польши были высшие учебные заведения, прежде всего университеты. Первым по времени университетом, открытым согласно Уставу 1804 г., был Харьковский университет. В течение XIX – начале XX в. здесь активно развивалась полонистика. В ряде работ, подготовленных харьковскими исследователями, характеризовались и исторические события средневековой Польши.

Анализ вклада ученых этих учебных заведений в изучение польской средневековой истории ещё не стал предметом специального историографического осмысления. В обобщающих историографических изданиях, посвящённых развитию славистики в Российской империи и в Украине, их авторы практически не обращались к анализу полонистических исследований учёных Харьковского университета³. В отечественной историографии последних лет, в частности в монографии С. А. Копылова, справедливо подчеркивалось значение П. П. Гулака-Артемовского, как лектора польского языка и популяризатора польской культуры⁴. Творчество харьковских историков (П. П. Гулака-Артемовского, А. П. Зернина, В. П. Бузескула, А. Л. Погодина и др.) рассматривалось и автором данной статьи в некоторых биоисториографических публикациях⁵, а также – контекстно – в работах, посвященных изучению средневековой истории Польши и медиевистики в трудах ученых украинских земель Российской империи⁶. Известная российская исследовательница Л. П. Лаптева посвятила статью и монографию научно-педагогической деятельности А. Л. Погодина⁷, часть творчества которого связана с изучением польской истории.

Цель данной статьи – представить комплексный анализ изучения историками Императорского Харьковского университета различных проблем истории Польши X – первой половины XVII вв. и выяснить, в какой мере их научные подходы соответствуют общим тенденциям развития дореволюционной отечественной славистики.

Изучение истории западных славян, в том числе поляков, в университетах Российской империи осуществлялось еще до того, как согласно университетскому Уставу 1835 г. в них были открыты кафедры славянской филологии. Первой работой, в которой фрагментарно рассматривались этапы развития средневековой Польши, стала «Речь в день открытия кафедры польского языка при Императорском Харьковском университете» (1819) П. П. Гулака-Артемовского. Это была первая такого рода кафедра в российских университетах⁸. По случаю данного события П. П. Гулак-Артемовский представил обзор не только истории «единобратного» польского языка, но и польской науки и образования в контексте ключевых событий польской истории. Предложенная ученым вполне объективная периодизация истории науки и образования в Польше во многом совпадала с периодизацией польской истории в целом. Хотя автор и осудил внешнюю политику средневековой Польши на Востоке Европы⁹, он высоко отзывался об уровне развития польской науки и об-

⁷ Автор придерживается точки зрения, что для Центрально-Восточной Европы Средние века простились до середины XVII в.

разования¹⁰, что подтверждается данными источников¹¹, и особо выделил средневековых польских хронистов Галла Анонима, Кадлубка, Длугоша и др. В то же время, в полном согласии с отечественной научной традицией, П. П. Гулак-Артемовский с сожалением отмечал, что «принятием христианской веры Польша должна была принять на себя и ярем богослужебного языка Римского»¹². В польских же источниках католическому крещению Польши придавался огромный положительный смысл¹³. Галл Аноним, к примеру, считал, что этим князь Мешко «вырвал польский народ из смерти неверия»¹⁴.

П. П. Гулак-Артемовский верно указал на синхронность кризиса польской науки и государственности во второй половине XVI–XVII вв. «Взаимные распри государственных сословий, дух преобладания в вельможах... подкапывали основу политического бытия Польши», а наступившее забвение наук – «неразлучный спутник раздора и бранного шума», – подчеркивал П. П. Гулак-Артемовский¹⁵. Таким образом, харьковский ученый не собирался отказываться от тезиса официальной отечественной историографии о неизбежности падения польской государственности. Укажем еще на одну деталь: несмотря на многочисленные критические отзывы о научной деятельности П. П. Гулака-Артемовского, даже в начале XX в. Д. И. Багалеи считал, что его речь при открытии кафедры польского языка все же представляет «некоторый научный интерес»¹⁶.

К середине XIX в. польский вопрос в Российской империи, в том числе на ее украинских землях, достиг небывалой остроты. Эта напряженность в отношениях между поляками-католиками и православными ощущалась даже в Харькове, включая студенческую среду¹⁷. Неслучайно, что в 1842 г. в своей вступительной лекции И. И. Срезневский назвал отношения Польши и России «вековой борьбой»¹⁸. В то же время в Харькове с его относително небольшой по численности польской общиной эти национально-религиозные противоречия проявлялись не так заметно, как, например, в Киеве, где процветал польский национализм, польская книжная торговля, где на улицах, в салонах и в университете громко звучала польская речь, а заносчивые фразы студентов-поляков «это польский университет!», «польская земля!», «Польша до Днэпра!» больно ранили слух православных киевлян¹⁹. По мнению Р. Шпорлюка, это польское влияние в социальной и культурной сфере сохранялось до 1917 г.²⁰.

Характерно, что в это время, еще до восстания 1863–1864 гг., профессор Киевского университета Св. Владимира М. А. Максимович указывал в своем творчестве не только на этническую и конфессиональную, но и на социальную составляющую сложного комплекса польско-украинских противоречий XV–XVII вв., на особую социальную политику Польши, самоуправство польских помещиков в Украине и «сильный гнет для простонародья»²¹. Указанные тенденции будут впоследствии характерны и для ряда других работ отечественных историков, посвященных внешней политике Польши.

Проблема восточного вектора внешней политики средневековой Польши становилась столь актуальной, что привлекла к себе внимание даже харьковского византиниста А. П. Зернина. Единственным отступлением от его традиционной тематики стали «Очерки, служащие к разъяснению истории Польши в первой половине XVI столетия» (1858). Главным источником для автора послужили «Томицианские акты». Сочинение раскрывало фрагмент польской политической истории 1506 г., относящийся ко времени царствования прославленного Сигизмунда I Старого (1467–1548) в 1506 г. При этом тяготение автора к оригинальным, нетрадиционным для отечественной историографии выводам, вероятно, должно было прикрыть вполне очевидный факт: А. П. Зернин не был глубоким специалистом по польской истории.

Одним из главных направлений деятельности польского королевского двора первой половины XVI в. была, априори, дипломатическая подготовка польско-литовской унии. С этой точки зрения, от исследователя требовалось выяснить, какие именно социальные группы в Польше и Литве поддерживали эту идею, а какие противились ей. Выяснение данного вопроса А. П. Зернин можно считать самой уязвимой частью его исследования. Автор не делал различий между литовскими магнатами, в действительности традиционно противившимися унии с Польшей²², и литовской шляхтой, на деле стремившейся к ней. А. П. Зернин ошибочно считал и магнатов, и шляхту Литвы единой «партией литовцев», представители которой «как-то холодно смотрели на вопрос о соединении Литвы с Польшей... Обращаясь к отношениям Польши к Литве, – продолжал далее А. П. Зернин, –

мы усматриваем здесь, что о соединении заботились более поляки, чем литовцы»²³. Отношение различных слоев литовского общества к Люблинской унии 1569 г. будет конкретизировано в отечественной полонистике позднее, в частности в очерке Н. П. Дашкевича²⁴.

Сигизмунда I А. П. Зернин считал правителем, который не только не желал воевать с сеймами, ограничивающими его власть, но и был противником религиозного фанатизма, всячески стремился «удержать в равновесии взаимно противоборствующие интересы общества» и при этом «с самых первых дней своего правления обнаружил изумительную деятельность»²⁵. Такой персонаж А. П. Зернина вообрал в себя слишком противоречивые черты, чтобы в действительности сыграть ту роль, какую отвела ему польская история. В то же время А. П. Зернин убедительно раскрыл причины недовольства шляхты созданием постоянной армии, во многом лишившей ее вековых привилегий, а также нарисовал вполне беспристрастный образ гнезненского архиепископа Яна Лаского, являвшегося, по мнению автора, источником всех смут в государстве. Отметим, что о традиционно сильном влиянии духовенства в Польше писал ещё Галл Аноним²⁶.

Таким образом, нельзя признать во всем удачным единственное обращение А. П. Зернина к материалу из польской средневековой истории. В то же время уже само подобное обращение к ней византиниста свидетельствовало о возрастающем научном интересе к истории Польши, несмотря на господство в официальной отечественной историографии полонофобских идей.

Впрочем, эти полонофобские взгляды разделяли не все ученые Харьковского университета. Известный своими западническими идеями профессор кафедры международного права Д. И. Каченовский, по словам мемуариста А. Г. Воронова, который в 1860-е годы был его студентом, даже доказывал необходимость вынести «внутрироссийский» польский вопрос на рассмотрение международного конгресса²⁷. Однако работ по истории средневековой Польши Д. И. Каченовский не оставил, а его ярко выраженные западнические идеи предопределили ряд небесспорных научных выводов. Среди них – утверждения о том, что «международные отношения в Средние века значительно изменились к лучшему только на западе Европы», а «кельты и славяне были принуждены уступить ему (германскому племени. – С. Л.) первенство в деле возрождения Европы к новой жизни»²⁸. Отметим при этом, что и отечественные полонисты, являвшиеся авторами известных монографий, делали подчас неожиданные выводы. Так, например, киевский историк М. Ф. Владимирский-Буданов ошибочно считал, что в Польше до распространения здесь немецкого права вообще отсутствовал феодализм²⁹.

В отличие от историков права Университета Св. Владимира в Киеве, ученые юридического факультета Харьковского университета к изучению истории Польши в Средние века специально не обращались. Материал по истории средневековой Польши рассматривался лишь эпизодически, в обобщающих монографических работах по славянскому праву. Например, в 1888 г. была опубликована монография приват-доцента кафедры славянского права И. М. Собестианского «Круговая порука у славян по древним памятникам их законодательства». В ней контекстно рассматривались и некоторые эпизоды из правовой истории средневековой Польши. Так, по мнению автора, круговая ответственность отдельных округов за совершенные в их пределах правонарушения довольно длительное время сохранялась в ряде славянских стран, в том числе в средневековой Польше³⁰.

В том же 1888 г. в Харькове было опубликовано посмертное издание «Лекций по всемирной истории» профессора кафедры всеобщей истории М. Н. Петрова. Второй том этих лекций охватывал эпоху Средневековья. Обработку и подготовку этого тома к изданию осуществлял профессор той же кафедры В. К. Надлер.

Одной из главных особенностей «Лекций» М. Н. Петрова было то, что они включали в себя, помимо истории Западной Европы и Византии, разделы, посвященные истории славян. По мнению ученого, вся история западных славян, в том числе поляков, «представляет нескончаемую борьбу с германцами, постоянно стремившимися к расширению всего порубежного с ними славянства»³¹.

М. Н. Петров не указал в своих лекциях года крещения Польши при Мешко, названного им Мечиславом, хотя считал, что только с 860 г., т.е. с династии Пястов, начинается ее «более достоверная история»³². Харьковский ученый по сути отстаивал распространённый в отечественной историографии тезис об ошибочности принятия Польшей христианства

от Рима. В результате, Польша через католицизм «втянута была окончательно в круг западных идей и интересов» и «невольно подчинялась на западе если не политической, то культурной зависимости от немцев», которых М. Н. Петров называл «племенными врагами» поляков³³. Помимо военной экспансии и земельных захватов на юго-западе и северо-западе «немецкий элемент стал проникать и во внутреннюю жизнь раздробленной Польши», что, сказавшись, по мнению ученого, на возвышении шляхты и на распространении немецкого городского права³⁴. Западным влиянием М. Н. Петров объяснял и постепенное превращение средневековой Польши «в аристократическое государство, где вельможи на манер западных феодалов низвели королевскую и княжескую власть в уровень со своим собственным могуществом»³⁵.

Особым периодом, когда «внешнее могущество Польши возросло до небывалой еще степени», М. Н. Петров считал эпоху Ягеллонов, а «золотым веком» – XVI столетие. Этот «золотой век» ученый характеризовал как время не только политического могущества Польши, но и культурных достижений, «пробуждения» польской народности, «долго подавленной немецкой (так в тексте. – С. Л.) и католицизмом»³⁶. Носительница этого «пробуждения» – шляхта – смогла настолько усилиться политически, что в XVI веке «Польша уже представляет образчик шляхетско-демократического государства»³⁷. Эта «шляхетская», «т.е. аристократическая» «демократия» выродилась в последующем «в необузданную шляхетскую охлократию, погубившую Польшу»³⁸. Таким образом, именно шляхте М. Н. Петров отводил роль главного деструктивного социального фактора в польской истории. Отметим, что среди внутренних причин постепенного упадка Польши уже современники М. Н. Петрова выделяли не только своеволие шляхты, могущество олигархии и слабость королевской власти, но и невыносимый крепостной гнет крестьянства³⁹.

«Лекции по всемирной истории» М. Н. Петрова, по утверждению рецензентов⁴⁰, имели значение университетского учебника и активно использовались студентами всей Российской империи. О значении этого труда свидетельствует и тот факт, что он впоследствии был переиздан и регулярно встречался в списках рекомендованной учебной литературы до 1917 г.

К истории Польши обращался в своем многогранном творчестве известный исследователь эпохи античности В. П. Бузескул. Осуществляя издание третьего тома «Лекций по всемирной истории» М. Н. Петрова, он дополнил их собственным разделом «Реформация и католическая реакция в Польше». Очерк ученого был опубликован также и отдельно.

До В. П. Бузескула история польской реформации активно изучалась Н. Н. Любавичем и Н. И. Кареевым. Оба автора посвятили данной теме капитальные монографические исследования. Если Н. Н. Любавич считал, что главной причиной Реформации в Польше стали социально-экономические противоречия между шляхтой и духовенством из-за земельной собственности, обязанности шляхты платить Церкви десятину и права последней привлекать к церковному суду светских лиц⁴¹, то, по мнению Н. И. Кареева, польская Реформация «была движением чисто религиозным»⁴².

Хотя сочинение В. П. Бузескула стало в основном результатом переработки уже опубликованных трудов по указанной теме, он в ряде случаев все же сумел избежать откровенной компилятивности и попытался, насколько это было возможно, соединить крайности различных точек зрения по этому вопросу. Так, харьковский историк не принял тезиса Н. И. Кареева о чисто религиозном характере описываемого явления, но в то же время не упоминал и «экономические причины», на которые часто ссылался Н. Н. Любавич⁴³. «Реформация, – писал В. П. Бузескул, – дело не только религиозное, но и политическое, социальное. Сообразно господствующему духу и направлению века борющиеся политические и социальные партии шли под знаменем религии»⁴⁴. Вслед за Н. Н. Любавичем и Н. И. Кареевым, В. П. Бузескул основное содержание польской Реформации усматривал в борьбе двух главных сословий – шляхты и духовенства⁴⁵. В. П. Бузескула сближало с Н. Н. Любавичем и то утверждение, что протестантизм «вовсе не проникнул в народную массу, а захватил лишь высший общественный строй»⁴⁶. Между тем, среди социальных слоев, поддерживавших в Польше идеи Реформации, Н. И. Кареев⁴⁷, а до него и Л. Ранке⁴⁸, называли, наряду со шляхтой, также и горожан. Главной причиной поражения Реформации В. П. Бузескул считал отсутствие единства в лагере протестантов. Это поражение, по его мнению, негативно повлияло на внутреннее развитие Польши и сдела-

ло закономерным последовавший затем упадок и утрату национальной независимости в XVIII веке⁴⁹. Последний вывод ученого, несомненно, отражал официальную точку зрения на этот вопрос.

В 1907–1909 гг. курсы по истории славян в Харьковском университете читал приват-доцент, впоследствии известный славист Г. А. Ильинский. За весьма непродолжительный харьковский период своей научно-педагогической деятельности он не успел опубликовать научных работ, и о его воззрениях на историю славян и, в частности, историю Польши можно судить на основании сохранившегося курса лекций (1908). Первая часть этих лекций посвящена истории западных славян.

Главную особенность истории славянства Г. А. Ильинский, вслед за своим учителем В. И. Ламанским, усматривал в постоянной борьбе славян с азиатскими народами на востоке и с германскими народами на западе. Существенным фактором истории славян он считал и их борьбу друг с другом. Эта борьба, по мнению Г. А. Ильинского, не исключала элемента единства⁵⁰. Идея общеславянского единства будет звучать в курсе ученого неоднократно, убеждая слушателей в ее «животворящей силе»⁵¹.

Предметом исторического изучения Г. А. Ильинский считал «человеческие общества», подчеркивая при этом, что «именно законы их развития и должны составлять искомое исторической мысли»⁵². Однако отдельно взятые «славянские общества» рассматривалось ученым лишь до тех пор, пока существовала их политическая независимость. По этой причине, например, история Польши рассматривалась им только до конца XVIII в., когда, в результате трех разделов она была поделена между Пруссией, Австрией и Россией. Сама же история славянства, как южного, так и западного, была, по мнению Г. А. Ильинского, историей «национальных катастроф»⁵³. При этом лучшей порой для судеб польского народа он считал правление Ягеллонов⁵⁴.

В западнославянском, в том числе в польском средневековом обществе ученый особо выделял влияние немецкого фактора. При этом он подчеркивал: «Не в одной лишь внешней, политической истории славянства немцы играют доминирующую роль, и во внутренней, культурной истории немецкое влияние является первостепенным»⁵⁵. Несмотря на некоторое преувеличение этого влияния, Г. А. Ильинский, в отличие от историков-славянофилов, не считал, что немецкий фактор негативным образом повлиял на западнославянский мир, поскольку «сами немецкие племена стояли еще в доисторическую пору на более высокой ступени развития культуры, чем славяне»⁵⁶. Подобное спорное утверждение встречалось ранее и в лекциях по истории средних веков харьковского историка В. К. Надлера⁵⁷.

Верный своей доктрине о необходимости изучения «человеческих обществ» и их законов, Г. А. Ильинский, тем не менее, представил в своих лекциях преимущественно политическую историю Польши. Сама структура лекций соответствовала, в основном, периодам царствования отдельных монархов, либо королевских домов.

Польское средневековое общество Г. А. Ильинский делил на классы, которые, судя по его оговорке, соответствовали сословиям. Таких «классов» ученый насчитал пять: на первое место он поставил «чиновников», на второе – рыцарей или шляхту. Далее следовали «рабы», крестьяне и духовенство. Трудно предположить, что в предложенной иерархии порядковый номер подчеркивал социальную значимость того или иного «класса», ибо духовенство поставлено Г. А. Ильинским на самое последнее место, после «рабов» и крестьян⁵⁸.

Важное значение в истории феодальной Польши харьковский ученый придавал реформационному движению. Если в ставшем наиболее популярным в то время труде Н. Н. Любовича среди комплекса причин польской Реформации на первое место был поставлен социально-экономический фактор, то Г. А. Ильинский выводил Реформацию в стране из столкновения шляхты с королем. Другую причину он усматривал в безнравственности католических священников⁵⁹, это вызывало все более растущую критику в польском обществе. Тем самым Г. А. Ильинский полностью признавал закономерность польской Реформации.

В 1910–1919 гг. кафедру славянской филологии в Харьковском университете занимал А. Л. Погодин. Выпускник Санкт-Петербургского, затем профессор Варшавского университетов, А. Л. Погодин как крупный ученый заявил о себе еще в дохарьковский период своей научно-педагогической деятельности, опубликовав два крупных труда по истории славянских стран – «История Сербии» (1909) и «История Болгарии» (1910). Однако, не-

смотря на столь пристальный интерес к прошлому, в первую очередь, южнославянских народов, А. Л. Погодин в своем творчестве харьковского периода обращался и к истории Польши. Отметим, что во время своей службы в Варшаве он изрядно тревожил официальную власть своими призывами организовать польский университет и предоставить Польше политическую самостоятельность в рамках Российской империи.

А. Л. Погодин не разделял убеждений славянофилов⁶⁰. Однако полностью преодолеть влияние их концепций не смог. Так, главное содержание раннесредневековой истории западных славян он усматривал в духе славянофильской доктрины, в ожесточенной борьбе германских и славянских племен, которая являлась, по его мнению, не просто столкновением двух различных этнических групп, а борьбой двух стихий, двух миров, двух начал. Более того, в ряде публицистических статей, появившихся в харьковской прессе, ученый еще за четыре года до начала Первой мировой войны проявил себя непримиримым противником германизма⁶¹.

В своих лекциях по истории польской литературы⁶², как и в первом, вышедшем на русском языке, двухтомном труде о творчестве великого польского поэта Адама Мицкевича, А. Л. Погодин рассматривал процесс развития литературы в Польши в тесной взаимосвязи с историей польского народа. Такой подход автора встретил положительную оценку критики⁶³.

Касаясь проблем истории средневековой Польши, первостепенное значение А. Л. Погодин придавал географическому фактору. Последовательно, в духе Монтескье, проводя идеи географического детерминизма, историк указал на решающее влияние географических условий на ход самых различных общественных, политических и культурных процессов. При этом он, очевидно, преувеличивал их значение и объяснял, в частности, влиянием географической среды и децентрализацию Польши⁶⁴, и необходимость иметь постоянное войско, состоящее из шляхты⁶⁵, и медленное проникновение в Польшу культурных идей⁶⁶, и распространение здесь католицизма⁶⁷.

Историю падения Польского государства А. Л. Погодин предлагал отнести ко времени, не позднее XVI в. По мнению ученого, «... судьба Польши сложилась так, что ее объединение было невозможным»⁶⁸. Тем самым он по существу доказывал мысль о неизбежности крушения Польши как самостоятельного государства и включения ее территории в состав соседних государств, в том числе России. Такой итог ученый объяснял главным образом причинами политического свойства, как, например, заключение в 1569 г. Люблинской унии. При этом не учитывался тупиковый характер кризиса всей феодально-крепостнической системы Речи Посполитой.

В контексте общих причин ослабления Польши в XVI в. А. Л. Погодин подробно остановился на причинах т.н. «падения городов». Помимо притязаний шляхты, ведущих по отношению к городам наступательную политику, историк называл ещё два составных элемента этого процесса – «мелкие торговые интересы» городов и наличие в них массы евреев, «которым были чужды культурные стремления польского народа»⁶⁹.

На страницах «Лекций по истории польской литературы» А. Л. Погодин предпринял попытку разобраться в сущности польской Реформации. Высказав в согласии с Н. Н. Любовичем, мысль о том, что Реформация в Польше возникла на почве «экономических отношений», он вместе с тем дал ей весьма негативную оценку. «Реформационное движение, – указывал А. Л. Погодин, – охватив собою почти все польское общество XVI в., пагубно повлияло на Польшу: оно на... продолжительное время остановило действие государственной машины... Среди умственного брожения, среди хаоса разнообразных учений гибнут зачатки прочности, положенные в основание государственного быта в конце XV и начале XVI вв.»⁷⁰.

Уязвимой для критики представляется мысль А. Л. Погодина о широкой социальной опоре польской Реформации. Признанные специалисты по этой теме – Н. Н. Любович и Н. И. Кареев, а также В. П. Бузескул убедительно обосновывали положения о том, что в реформационном движении участвовала повсеместно одна шляхта и идеи Реформации практически не затронули другие социальные слои. В. П. Бузескул, например, вообще отрицал ее распространение среди народных масс⁷¹.

Наряду с этим, рассматривая польскую историю и культуру в тесной взаимосвязи, А. Л. Погодин указывал на то, что расцвет польско-латинской поэзии в XVI в. был

немыслим «вне того реформационного движения, которое охватило все умы в польском обществе»⁷². Однако убедительной аргументации своего понимания характера польской Реформации ему привести не удалось.

А. Л. Погодин стал автором первого в отечественной историографии обобщающего очерка по истории славянских народов⁷³. Спустя полвека исследователь сумел осуществить то, что не удалось в свое время известному российскому слависту А. Ф. Гильфердингу. Однако, в основном, этим фактом и исчерпывалось значение данного труда. Было бы преувеличением утверждать, будто очерк харьковского ученого существенно обогатил отечественное славяноведение. Очень сжатый и фрагментарный, труд А. Л. Погодина представлял собой характеристику главным образом внешней, политической истории славян, почти не затрагивая явлений социальных, экономических и культурных. Такой подход обусловил неодобрительный тон критики⁷⁴. Нельзя, однако, не отметить, что на духе и букве «Краткого очерка истории славян» сказались и события бушевавшей мировой войны.

Наиболее удачным разделом очерка стала глава, посвященная истории польского народа. И хотя А. Л. Погодин по сути не предложил каких-либо оригинальных идей, не выдвинул какой-либо концепции исторического развития польского государства, все же целый ряд его выводов, в частности рассуждения о причинах упадка Польши в XVII–XVIII вв., среди которых называется и экономическая деградация городов, представляют определенный интерес.

А. Л. Погодин не считал трагедией для средневековой Польши немецкую колонизацию. Эта колонизация, по его мнению, была вызвана «обоюдными интересами». Желание польских князей видеть в своей стране немецких подданных А. Л. Погодин объяснял стремлением заселить польские земли и завести в городах «какую-нибудь торговлю и промышленность»⁷⁵.

Заслуживает внимания высказывание А. Л. Погодина о последствиях для Польши монголо-татарского нашествия. Ученый назвал его «спасительным», поскольку оно сокрушило «в 1241 г. всю удельную систему»⁷⁶. Это, по мнению автора, явилось отправной точкой процесса объединения польских земель.

Подобно многим другим отечественным полонистам, А. Л. Погодин считал, что утракта Польшей государственной независимости была предопределена ее политической системой и характером экономических отношений. Уже «XVI в истории Польши ознаменовался... грозными признаками неминуемого упадка»⁷⁷, – подчеркивал ученый. Причину этого он видел в том, что страна в конце XVI в. переживала «...состояние постоянной анархии, грозившее привести государство к упадку». «Экономическое развитие государства, – продолжал далее А. Л. Погодин, – также не могло совершаться нормально, т.к. одно сословие, землевладельческая шляхта, монополизировало все права». Все это приводило к тому, что «города не могли ни торговать, ни заниматься промышленностью»⁷⁸. В результате, столь обширное государственное образование, коим являлась Речь Посполитая, раздираемое подобными внутренними противоречиями, рано или поздно прекратило бы свое существование.

Несмотря на сжатость и фрагментарность, «Краткий очерк истории славян» оказался достаточно востребованным в свое время, а в 2003 г. вышло его второе издание.

Таким образом, Харьковский университет являлся крупным центром дореволюционной отечественной славистики. Одним из наименее исследованных направлений научной деятельности харьковских историков является изучение ими проблем средневековой Польши. Несмотря на то, что в дореволюционном Харьковском университете не сложилась научная школа полонистики, его ученые рассматривали отдельные аспекты польской средневековой истории в работах разного формата – статьях, очерках, монографиях, курсах лекций. В проблемном плане ученых интересовали, прежде всего, такие вопросы, как история польской культуры и образования (П. П. Гулак-Артемевский, А. Л. Погодин), характер правления Сигизмунда I Старого (А. П. Зернин), причины, ход и результаты польской Реформации (В. П. Бузескул). Определенным вкладом в отечественную полонистику стали соответствующие разделы получивших известность в стране «Лекций по всемирной истории» М. Н. Петрова и первого в Российской империи «Краткого очерка истории славян» А. Л. Погодина. Достигнутые харьковскими учеными научные результаты отразили

ключевые тенденции развития дореволюционной отечественной полонистики, для которой было характерно широкое распространение полонофобских идей и тезис о гибельности идейно-политической и социально-экономической системы Польши, избранной ею еще в Средние века.

¹ Хорев В. А. Русский европеизм и Польша // Славяноведение. 2004. № 1. С. 13, 15.

² Коялович М. [Рец.] // Журнал Министерства народного просвещения. 1869. № 11. С. 149 (Смирнов М. Ягелло-Яков-Владислав и первое соединение Литвы с Польшей // Записки Новороссийского университета. 1868. Т. 2. С. 1–259; Приложения. С. 1–42).

³ Славяноведение в дореволюционной России: Биобиблиографический словарь. М.: Наука, 1979. С. 139–140, 271–272; Славяноведение в дореволюционной России. Изучение южных и западных славян. М.: Наука, 1988. С. 87, 336; Лантева Л. П. История славяноведения в России в конце XIX – первой трети XX в. М.: Издательство «Индрик», 2012. Глава 6.

⁴ Кошлов С. А. Проблеми історії слов'янських народів в історичній думці України (остання третина XVII – початок XX ст.). Кам'янець-Подільський: Оіюм, 2005. С. 122.

⁵ Лиман С. И. Харьковский период научной деятельности проф. А. Л. Погодина // Вестник Харьковского университета. 1992. № 363. Сер.: История. Вып. 26. С. 125–134; Лиман С. И., Сорочан С. Б. Харьковский период научно-педагогической деятельности Александра Петровича Зернина (1821–1866) // Вісник Харківського національного університету ім. В. Н. Каразіна. 2007. № 762. Сер.: Історія. Вып. 39. С. 248–249.

⁶ Лиман С. И. Медієвістика в Україні в кінці XIX – на початку XX ст. (1880–1917): дис... канд. іст. наук. Х.: ХДУ, 1993. С. 164–166; Лиман С. И. Висвітлення середньовічної історії Польщі у працях славістів України кінця XIX – початку XX ст. (1880–1917) // Науковий вісник Ужгородського національного університету. 2002. Сер. Історія. Вип. 6. С. 68–69; Лиман С. И. Історія середньовічної Польщі в дослідженнях учених українських земель Російської імперії в 50–60-х рр. XIX ст. // Вісник Харківської державної академії культури. 2007. Вип. 20. С. 42–43; Лиман С. И. Идеи в латах: Запад или Восток? Средневековье в оценках медиевистов Украины (1804 – первая половина 1880-х гг.). Х.: ХГАК, 2009. С. 328–329, 341–342.

⁷ Лантева Л. П. Александр Львович Погодин (1872–1947) как исследователь истории славян // Средневековый город: межвузовский научный сборник. Саратов, 2006. Вып. 17. С. 166–184; Лантева Л. П. Русский историк-славист Александр Львович Погодин: Жизнь и творчество (1872–1947). М.: Дом Русского Зарубежья им. Александра Солженицына, 2011. 148 с.

⁸ Бузескул В. П. Всеобщая история и её представители в России в XIX – начале XX вв. Л.: Изд-во АН СССР, 1929. Ч. 1. С. 19.

⁹ Гулак-Артемовский (Артемовский-Гулак) П. Речь в день открытия кафедры польского языка при Императорском Харьковском университете, произнесённая лектором оного // Украинский вестник. 1819. Кн. 2. С. 136.

¹⁰ Там же. С. 139.

¹¹ Основание Краковского университета. Учредительная грамота Казимира III Великого (1364) // Документы по истории университетов Европы XII–XV вв. / Вступ. ст., пер. и примеч. Г. И. Липатниковой. Воронеж, 1973. С. 60–65.

¹² Гулак-Артемовский (Артемовский-Гулак) П. Речь в день открытия кафедры польского языка при Императорском Харьковском университете, произнесённая лектором оного. С. 143.

¹³ Długosz J. Dzieje Polskie / J. Długosz; [przekł. K. Mecherzynskiego]. Kraków: W druk. «Czasu» W. Kirchmaiera, 1867. Т. 1. I., S. 95.

¹⁴ Галл Аноним. Хроника и деяния князей или правителей польских / Предисл., пер. и примеч. Л. М. Поповой. М.: Изд-во АН СССР, 1961. I. 4. С. 31.

¹⁵ Гулак-Артемовский (Артемовский-Гулак) П. Речь в день открытия кафедры польского языка при Императорском Харьковском университете, произнесённая лектором оного. С. 155–156.

¹⁶ Историко-филологический факультет Харьковского университета за первые 100 лет его существования (1805–1905) / Под ред. М. Г. Халанского, Д. И. Багаля. Х.: Тип. А. Дарре, 1908. С. 320.

¹⁷ Любарский И. В. Воспоминания о Харьковском университете. 1850–1855 гг // Исторический вестник. 1891. № 8. С. 387.

¹⁸ [Срезневский В. И.] В. С. Вступительная лекция И. И. Срезневского в Харьковском университете 16 октября 1842 г. // Журнал Министерства народного просвещения. 1893. № 5. С. 118.

¹⁹ См., например, отзывы современников на эту тему: Записки об университетской жизни (1860–1864) // Киевлянин. 1864. № 12, № 13; Авсеенко В. Г. Школьные годы. Отрывки из воспоминаний, 1852–1863 // Исторический вестник. 1881. Т. 4. С. 733; Костомаров Н. И. Литературное наследие. СПб.: Тип. М. М. Стасюлевича, 1890. С. 66.

²⁰ Шпорлюк Р. Україна: від імперської країни до незалежної держави // Схід-Захід. 2001. Вип. 4. С. 12.

- ²¹ *Максимович М.* О причинах взаимного ожесточения поляков и малороссиян, бывшего в XVII в. (Письмо к М. А. Грабовскому) // Русская беседа. 1857. Кн. 8. С. 48.
- ²² Ср.: *Дыбковская А., Жарын М., Жарын Я.* История Польши с древнейших времен до наших дней / Пер., под ред. А. Сухени-Грабовской, Э. Ц. Круля. Варшава: ПВН, 1995. С. 61, 95.
- ²³ *Зернин А. П.* Очерки, служащие к разъяснению истории Польши в первой половине XVI столетия. Б. м., 1858. С. 8, 11.
- ²⁴ Главными причинами инкорпорации 1569 г. Н. П. Дашкевич считал не только «насильственность мер, которыми была проведена уния», но и интерес к польским привилегиям литовских городов и особенно литовского дворянства, готового «ради шляхетских вольностей пожертвовать самостоятельностью родной страны». См.: *Дашкевич Н. П.* Люблинская уния и ее последствия // Университетские известия. 1885. № 1. С. 4, 14.
- ²⁵ *Зернин А. П.* Очерки, служащие к разъяснению истории Польши в первой половине XVI столетия. С. 19–21.
- ²⁶ *Галл Аноним.* Хроника и деяния князей или правителей польских. I. 11. С. 41.
- ²⁷ *Воронов А. [П].* Воспоминания бывшего студента Харьковского университета 60-х гг. // Русская старина. 1913. Кн. 6. С. 582.
- ²⁸ *Каченовский Д. И.* Курс международного права. Х.: Тип. университета, 1863. Ч. 1. С. 225, 231.
- ²⁹ См.: *Владимирский-Буданов М. Ф.* Немецкое право в Польше и Литве // Журнал Министерства народного просвещения. 1868. № 8. С. 517.
- ³⁰ *Собестянский И. М.* Круговая порука у славян по древним памятникам их законодательства. Х.: Тип. Зильбельберга, 1888. С. 106.
- ³¹ *Петров М. Н.* Лекции по всемирной истории. Х.: Изд. Д. П. Полуехтова, 1888. Т. 2. История средних веков. С. 98.
- ³² Там же. С. 110.
- ³³ Там же. С. 255–256.
- ³⁴ Там же. С. 256.
- ³⁵ Там же. С. 257.
- ³⁶ Там же. С. 262.
- ³⁷ Там же. С. 263.
- ³⁸ Там же. С. 264.
- ³⁹ См. напр.: *Бережков М. Н.* Об истории, как народном самосознании. (Вступительная лекция). Б. м., б. и., 1882. С. 8.
- ⁴⁰ *Пытин А. Н.* [Рец.] // Вестник Европы. 1888. № 7. С. 400 (*Петров М. Н.* Лекции по всемирной истории. Х.: Изд. Д. П. Полуехтова, 1888. Т. 2. История средних веков.).
- ⁴¹ *Любович Н. Н.* История Реформации в Польше. Кальвинисты и антитринитарии (по неизданным источникам). Варшава: Тип. Земковича и Ноаковского, 1883. С. 36–37.
- ⁴² *Кареев Н.* Очерк истории реформационного движения и католической реакции в Польше. М.: Тип. А. И. Мамонтова и К^о, 1886. С. 34.
- ⁴³ *Любович Н. Н.* История Реформации в Польше. С. 10–11.
- ⁴⁴ *Бузескул В. П.* Реформация и католическая реакция в Польше. Х.: Тип. Окружного штаба, 1888. С. 3.
- ⁴⁵ Там же. С. 4.
- ⁴⁶ Там же. С. 10.
- ⁴⁷ *Кареев Н.* Очерк истории реформационного движения и католической реакции в Польше. С. 38.
- ⁴⁸ *Ранке Л.* Римские папы в последние три столетия. Б. м., 1848. С. 10.
- ⁴⁹ *Бузескул В. П.* Реформация и католическая реакция в Польше. С. 11.
- ⁵⁰ *Ильинский Г. А.* История славян. Курс, читанный в императорском Харьковском университете в осеннем полугодии 1908 г. Х.: Типо-литография С. Иванченко, 1908. Ч. 1. История западных славян. С. 9.
- ⁵¹ Там же. С. 22.
- ⁵² Там же. С. 11.
- ⁵³ Там же. С. 19.
- ⁵⁴ Там же. С. 20.
- ⁵⁵ Там же. С. 70.
- ⁵⁶ Там же. С. 71.
- ⁵⁷ *Надлер В. К.* Лекции по истории средних веков. [Литография]. Х.: Б. и., 1887. С. 68–69.
- ⁵⁸ *Ильинский Г. А.* История славян. С. 119.
- ⁵⁹ Там же. С. 164.
- ⁶⁰ *Погодин А. Л.* Наследство славянофилов // Южный край. 1910. 3 октября.
- ⁶¹ *Погодин А. Л.* Зигзаги нашей внешней политики // Южный край. 1910. 9 октября.
- ⁶² *Погодин А. Л.* Лекции по истории польской литературы. Х.: Тип. Печатное дело, 1913. Ч. 1. Средние века и польско-латинский гуманизм первой половины XVI в. 266 с.

⁶³ *Марский В.* [Рец.] // Исторический вестник. 1914. № 1. С. 303 (Погодин А. Л. Лекции по истории польской литературы. Х., 1913. Ч. 1. Средние века и польско-латинский гуманизм первой половины XVI в. 266 с.).

⁶⁴ *Погодин А. Л.* История польской литературы. Х.: Типо-лит. С. Иванченко, 1911. С. 2.

⁶⁵ Там же. С. 3.

⁶⁶ *Погодин А. Л.* Лекции по истории польской литературы. С. 2–3.

⁶⁷ *Погодин А. Л.* История польской литературы. С. 6.

⁶⁸ Там же.

⁶⁹ *Погодин А. Л.* Лекции по истории польской литературы. С. 16

⁷⁰ *Погодин А. Л.* История польской литературы. С. 82.

⁷¹ *Бузескул В. П.* Реформация и католическая реакция в Польше. С. 10.

⁷² *Погодин А. Л.* Лекции по истории польской литературы. С. 208.

⁷³ См.: *Погодин А. Л.* Краткий очерк истории славян. М.: Изд. Г. А. Лемана, 1915; *Погодин А. Л.* Краткий очерк истории славян. 2-е издание. М.: Едиториал УРСС, 2003.

⁷⁴ *Вознесенский С.* [Рец.] // Русская мысль. 1915. № 2. С. 17–18 (*Погодин А. Л.* Краткий очерк истории славян. – М., 1915); *Пичета В. И.* [Рец.] // Голос минувшего. 1916. № 10. С. 20 (*Погодин А. Л.* Краткий очерк истории славян. М., 1915).

⁷⁵ *Погодин А. Л.* Краткий очерк истории славян. М.: Изд. Г. А. Лемана, 1915. С. 22.

⁷⁶ Там же. С. 23.

⁷⁷ Там же. С. 33.

⁷⁸ Там же. С. 37.

ТРАНСФОРМАЦІЯ ДОСЛІДНИЦЬКОЇ ПРОБЛЕМАТИКИ М. Г. ПОПРУЖЕНКА (1866–1944): СПІЛЬНЕ І ВІДМІННЕ В «ОДЕСЬКОМУ» ТА «СОФІЙСЬКОМУ» ДОРОБКАХ

О. Д. Макміллан

Макміллан О. Д. Трансформація дослідницької проблематики М. Г. Попруженка (1866–1944): спільне і відмінне в «одеському» та «софійському» доробках. Стаття присвячена аналізу наукового доробку слов'язознавця М. Г. Попруженка, професора Новоросійського і Софійського університетів. Автор прослідковує зв'язок дослідницької проблематики вченого в Одесі з колом його наукових зацікавлень у Софії. Особливу увагу приділено темам, вивчення яких він продовжував під час вимушеного дистанціювання від батьківщини. Це дозволяє чіткіше виокремити ту тематику досліджень, що стала ексклюзивною для вченого як в Одесі, так і в Софії.

Ключові слова: слов'язознавство; історіографія; болгаристика; еміграція.

Макміллан А. Д. Трансформація исследовательской проблематики М. Г. Попруженко (1866–1944): общее и различное в «одесском» и «софийском» наследии. Статья посвящена анализу научного наследия славяноведа М. Г. Попруженко, профессора Новороссийского и Софийского университетов. Автор прослеживает связь исследовательской проблематики ученого в Одессе с кругом его научных интересов в Софии. Особое внимание уделено темам, изучение которых он продолжал во время вынужденного дистанцирования от родины. Это позволяет более четко обозначить и ту тематику исследования, которая стала эксклюзивной для ученого как в Одессе, так и в Софии.

Ключевые слова: славяноведение; историография; болгаристика; эмиграция.

MacMillan O. D. Transformation of M. G. Popruzhenko's Research Subjects: Common and Different in His Odessa and Sofia heritage. The article analyzes the heritage of M. Popruzhenko (1866-1944), who was a professor of Slavic Studies at universities in Odessa and Sofia. The author links his areas of research in Odessa with his professional interests in Sofia. Special attention is given to the subjects which Popruzhenko continued to study after he had been compelled to leave his motherland. This allows us to determine those research topics which became exclusive for Popruzhenko's works in Odessa and in Sofia.

Keywords: Slavic studies; historiography; Bulgarian studies; emigration.

Вивчення творчої спадщини вченого тісно пов'язано із дослідженням його біографії. Події, що відбуваються у академічному, суспільному чи особистому житті, можуть впливати на зміну кола наукових інтересів дослідника. Однак буває і навпаки, коли предмет багаторічних розвідок і публікацій стає вагомим аргументом для життєвого вибору.

Саме так сталося і в біографії слов'язознавця Михайла Георгійовича Попруженка, професора Новоросійського університету в Одесі, який у 1920 році був змушений залишити батьківщину. М. Г. Попруженко обрав новим місцем проживання саме Софію, адже ще протягом «одеського» періоду свого життя вивчав історію та культуру Болгарії. Метою даної статті є прослідкувати трансформацію дослідницької проблематики М. Г. Попруженка, визначивши коло питань, які вчений продовжував вивчати вже перебуваючи у Болгарії, а також виокремити напрями досліджень, що є ексклюзивними для «одеського» і «болгарського» періодів його життя.

М. Г. Попруженко народився 25 липня 1866 року в Одесі у сім'ї протоієрея Георгія Івановича Попруженка. 1888 року він закінчив історико-філологічний факультет Новоросійського університету, отримавши кандидатський ступінь і рекомендацію залишитись для підготовки до магістерського ступеня і, відповідно, написання дисертації. Захист магістерської дисертації М. Г. Попруженка «Із історії літературної діяльності у Сербії XV століття. «Книги Царств» у зібранні рукописів Імператорського Новоросійського університету» відбувся у 1894 році, проте ще у 1891 році, після магістерського іспиту, він розпочав викладання як приват-доцент Новоросійського університету. У 1899 році М. Г. Попруженко захистив докторську дисертацію та опублікував дослідження староболгарської

пам'ятки «Синодик царя Бориса», текст якої видав 1897 р. У 1908 році його було обрано екстраординарним, а у 1910 році – ординарним професором по кафедрі слов'янської філології. Крім того, з 1896 року і до свого від'їзду з Одеси, М. Г. Попруженко був директором Одеської публічної бібліотеки.

У 1920 році він разом із родиною залишив Одесу і незадовго після цього оселився у Болгарії, де обійняв посаду професора на кафедрі російської літератури Софійського університету.

Журнал «Училищень прегледь», що видавався Міністерством народної освіти, називав переїзд Попруженка до Болгарії цілком закономірним, оскільки уся його наукова діяльність була пов'язана із болгаристикою, з історією Болгарії, її літературою та її національним відродженням¹. Вказувалося на його неодноразові поїздки до Болгарії та знайомство з болгарськими вченими, через що зазначалося: ще до переїзду Попруженко поріднився із цією країною, без якої себе вже не уявляв, яка стала для нього другою батьківщиною. Саме тому після зміни політичної ситуації в Росії, «він їде до Болгарії, їде у братську землю», де «добре прийнятій науковим середовищем, яке його знало і поважало»².

З 1920 року і до своєї смерті у 1944 році М. Г. Попруженко викладав у Софійському університеті. 1923 року його було обрано членом-кореспондентом, а у 1941 році – дійсним членом Болгарської академії наук. Крім того, з 1928 року він був членом Болгарського археологічного товариства, з 1936 року – Слов'янського товариства і з 1938 року – Македонського наукового інституту³. У 1938 році Попруженка було проголошено почесним доктором Софійського університету.

Публікації М. Г. Попруженка вийшли друком у 1887–1943 роках. У його науковій біографії можна виділити два періоди: «одеський» і «софійський».

Наукові інтереси Попруженка в Одесі зосереджувалися, в основному, навколо історії, культури і писемності південних, західних і східних слов'ян, проте, безперечно, більшу частину наукового спадку Михайла Георгійовича складають твори з болгаристики, до яких відносяться праці з кирило-мефодіївської тематики: «Матеріали для бібліографії по Кирилло-мефодіевському вопросу» (1902), а також видання і дослідження джерел з історії богомилства та болгарського Відродження, серед яких — «Синодик царя Бориса» (1897–1899), «Абагар. Из истории возрождения болгарского народа» (1906), «Св. Козмы Пресвитера слово на еретики и поучение от божественных книг» (1907), «Козма Пресвитер» (1911) та інші. Важливою заслугою Михайла Георгійовича вважається його археографічна діяльність, тобто публікація цінних джерел із коментарями і поясненнями до них.

Незважаючи на те, що головну увагу науковця привертала історична територія Болгарії, проживши майже половину свого життя в Одесі, Михайло Георгійович не міг не звернутися до кращезнавого напрямку, а особливо до тем, присвячених слов'янам і, зокрема, болгарам Північного Причорномор'я. Це, головним чином, такі праці Михайла Попруженка, як публікація документів «Из материалов по истории славянских колоний в России» (вийшли окремим виданням у 1909 році, а також у 28-му томі «Записок Одесского общества истории и древностей»), «Императорский Новороссийский университет в Одессе (по поводу 50-летия его существования)» (надруковано в «Историческом вестнике» у 1915 році) та «Участие Одессы в возрождении народа болгарского» (окреме видання 1912 року та у 30-му томі «Записок Одесского общества истории и древностей»).

Водночас, серед публіцистичних матеріалів Михайла Георгійовича зустрічаємо чимало звернень до питань педагогічних – професор був небайдужий до тих процесів і явищ, що відбувалися у освітній системі.

Публікації 1920–1921 років після переїзду до Софії показують бажання М. Г. Попруженка затвердитися у новому науковому середовищі: це рецензії на праці болгарських дослідників, нарис з болгарської історії. Окрім того, серед матеріалів цього періоду є й такі, що призначені іншим іммігрантам і мають на меті полегшити процес їхньої адаптації. Це, насамперед, книга-розмовник «Русский в Болгарии», видана у співавторстві з М. Арнаутовим. Саме в цей період спостерігається також звернення М. Г. Попруженка до класичної російської літератури – творів та поглядів О. С. Пушкіна та Ф. М. Достоєвського, яке є характерним саме для «софійського» періоду.

Разом з тим, у Софії М. Попруженко продовжував й ті наукові розвідки, які були розпочаті в Новоросійському університеті.

Так, у 1928 році у Софії він видав нове дослідження болгарського джерела, важливого для вивчення історії богомільства, «Синодик царя Борила». Михайло Георгійович розпочав працювати над цією пам'яткою XIII століття ще в Одесі, де у 1899 році вийшла його монографія⁴ за темою докторської дисертації. Зазначене джерело – це болгарський переклад візантійського «Синодика у неділю православ'я» 843 року, укладений за ініціативою царя Бориса (Борила) у зв'язку зі скликанням 1211 року у м. Тирново церковного собору, спрямованого на засудження еретичного руху богомільства. Існувало два списки пам'ятки: один зберігався у народній бібліотеці у Софії, а інший знаходився у приватній власності професора М. С. Дринова.

Список, що знаходився у Софії, був відомий спеціалістам давно. Так, М. Г. Попруженко писав, що у 1854 році торговець аптекарськими товарами і колекціонер старожитностей Стоянчо Ахгар подарував примірник рукопису Миколі Христофоровичу Палаузову під час його відвідин м. Тирново. М. Палаузов згадував, що у м. Габрово зустрів В. Григоровича, тоді професора Казанського університету, показав йому рукопис і дав для ознайомлення. Так, у 1848 році з'явилися перші відомості про цю пам'ятку в «Очерках путешествия по Европейской Турции» В. І. Григоровича. Пізніше джерело перейшло до Спиридона Миколайовича Палаузова, який детально вивчав «Синодик» і неодноразово посилався на нього у своїх працях. У 1855 році він опублікував уривки з рукопису у «Временнике Императорского Московского общества истории и древностей», а у 1858 році у виданні «Български книжици» передрукував у перекладі на болгарську мову свої коментарі до нього. Як писав М. Г. Попруженко, «витяги із «Синодика», надруковані С. М. Палаузовим, знайомлячи із пам'яткою у загальних рисах, слугували дуже довго єдиним джерелом, на основі якого висловлювалися думки про цю пам'ятку»⁵. У 1879 році Палаузов передав його до Народної бібліотеки у Софії, де пам'ятка і зберігалася під № 289 (55)⁶. У 1883 році із джерелом ознайомився професор Т. Д. Флорінський й опублікував декілька нових уривків з «Синодика», що стосувалися богомільв, але, як вказував М. Г. Попруженко, це були уривки, що друкувалися з лакунами⁷.

Незабаром після цього, а саме 1885 року, професор М. С. Дринов видав статтю, у якій докладно ознайомив спеціалістів зі змістом «Синодика царя Бориса», використавши не лише відомий до цього софійський рукопис, а й список із свого власного зібрання⁸.

Влітку 1896 року Ф. І. Успенський, подорожуючи по Болгарії, звернув увагу на рукопис, що зберігався у Софійській бібліотеці. Він вирішив підготувати пам'ятку до публікації – так було зроблено факсимільні копії джерела (перші 62 сторінки рукопису). Це факсиміле Ф. І. Успенський переслав М. Г. Попруженку для того, щоб той підготував текст для видання в «Известиях Русского археологического института в Константинополе». 1897 р. текст «Синодику» з'явився у другому томі «Известий...», а пізніше вийшов і окремим виданням разом із дослідженням пам'ятки (Одеса, 1899)⁹. Зауважимо, що під час цього дослідження Попруженко мав змогу користуватися лише факсиміле джерела і тільки багатов років потому, вже проживаючи у Софії, зміг переглянути оригінал. «Отримавши можливість лише після виходу друком названого мною видання ознайомитися з рукописом «Синодика царя Борила», – я не міг не помітити деяких відступів від оригіналу, допущених у факсиміле Картографічного Інституту», – писав Попруженко¹⁰.

Як вказує російський славіст Л. П. Лаптева, до кінця XIX століття в історіографії поступово накопичилося багато відомостей про «Синодик царя Бориса». Так, чимало вчених користувалися його текстом, посилалися на окремі уривки, намагаючись визначити обставини виникнення цієї пам'ятки на підставі інших джерел. Проте наука потребувала критичної публікації «Синодика» і його всебічного дослідження, що й було зроблено М. Г. Попруженком¹¹. Його основою став перший список рукопису. У цьому дослідженні він називає рукопис «софійським» – за місцем зберігання. Однак пізніше, у 1928 році Михайло Георгійович запропонував нову назву для цього списку – «палаузовський». Він обґрунтовував це великою роллю, яку зіграла родина Палаузових для вивчення пам'ятки: «Її відкриття, оприлюднення перших про неї відомостей, а головне те, що вона, потрапивши до Народної Бібліотеки, стала надбанням вченого світу – пов'язана з іменами Мик. Хр. і Спиридона Миколайовича Палаузових. Це мені уявляється достатнім для того, щоб список «Синодика царя Борила», що міститься у цьому рукописі, мав назву Палаузовського», – вирішив Попруженко¹².

Інший список «Синодика» зберігався у приватній колекції М. С. Дринова. Це була копія другої болгарської редакції, виконана патріархом Євфимієм після 1370 року¹³. У 1885 році у «Журнале Министерства народного просвещения» у статті «Нова церковнослов'янська пам'ятка зі згадкою про слов'янських першовчителів» Марин Степанович надав ґрунтовні відомості щодо змісту «Синодику», а також короткі уривки з нього. М. Г. Попруженко, безумовно, знав про цей список і звертався до М. Дринова під час підготовки свого докторського дослідження. «Зберігаючи вказану збірку в особисто-му володінні, М. С. Дринов завжди охоче надавав виписки усім, хто цікавився текстом Синодика, що до неї входив», – згадував М. Г. Попруженко¹⁴. Він також використовував текст рукопису М. Дринова, який був опублікований Ф. І. Успенським¹⁵. Однак, це були лише уривки, а ознайомитися зі списком особисто М. Г. Попруженку вдалося пізніше, вже у Болгарії. У 1906 році, після смерті М. С. Дринова, збірка разом з усією бібліотекою вченого надійшла до софійської Народної бібліотеки, де отримала № 432 (634), а список, відповідно, називають «дриновським»¹⁶.

Отже, М. Г. Попруженко звертався до публікації та вивчення «Синодика царя Бориса» двічі: у 1897–1899 роках в Одесі (це було, переважно, дослідження факсиміле «софійського»/«палаузовського» списку із використанням певних уривків із «дриновського») та у 1928 році у Софії, де, маючи можливість ознайомитися із оригіналами обох списків, вдруге звернувся до публікації «Синодика», надавши порівняння двох редакцій цієї пам'ятки. У одному з своїх листів до А. В. Флоровського М. Г. Попруженко писав: «Моя книга про Синодик (у списку № 13), що вийшла днями у виданні Академії – праця історична, оскільки містить в собі видання історичних текстів (з дослідженням) і тлумачить культурні рухи у православних слов'ян»¹⁷. Крім того, він розповідав, що на друкування «Синодика» пішло біля року.¹⁸

Другий напрям, який М. Г. Попруженко продовжив розробляти у Софії, – це вивчення життя та творчості болгарського письменника Х століття Козьми Пресвітера. Багаторічне дослідження М. Г. Попруженком цієї теми розпочалося ще в Одесі публікацією історичної пам'ятки «Св. Козьми Пресвитера слово на еретики и поучение от божественных книг» у 1907 році¹⁹. У 1911 році в «Известиях Русского археологического института в Константинополе» було видано статтю М. Г. Попруженка «Козма Пресвитер», яка того ж року була надрукована окремим відбитком у Софії. Вже після переїзду М. Г. Попруженка до Софії у журналі «Български прегледъ» друкується його матеріал «Козма Пресвитер» болгарською мовою. У 1933 році у болгарських виданнях з'явилося дві публікації Попруженка, присвячені Козьмі Пресвітеру: «Козма Пресвитер и новгородские еретики XIV в.» („Сборник в чест на проф. Л. Милетич по случай на 25 годишната му книжовна дейност (1886–1911)“ та «Болгарский пресвитер X века Козьма и испанский драматург XVII века Кальдерон» („Българска мисъл“). І, нарешті, у 1936 році у Софії вийшла друком невеличка книга М. Г. Попруженка «Козма Пресвитер, болгарский писатель X века», обсягом у 87 сторінок²⁰, що стала узагальненим результатом його численних досліджень з цієї теми. 15 квітня 1935 року М. Г. Попруженко писав племіннику А. В. Флоровському до Праги: «Я починаю друк свого «Козьма Пресвітер» – праця багаторічна і велика, – ймовірно, вже остання у моєму житті...»²¹. Книга вийшла влітку 1936 року, до 70-річчя вченого, про що він також повідомляв Флоровського²². М. Г. Попруженко надіслав йому до Праги примірник, вказуючи: «Це перший екземпляр у Празі – ніхто там ще її не має. Наша Академія через недостачу коштів дуже повільно розсилає свої видання – навіть своїм членам»²³. Сестра А. В. Флоровського Клавдія, яка проживала у Софії і регулярно інформувала брата про життя дядька, зазначала, що «він дуже задоволений закінченням цієї праці»²⁴.

Третій тематичний напрям, який проходить червоною ниткою через науковий дорожок М. Г. Попруженка, це кирило-мефодіївська проблематика, що давно знаходилася в колі наукових інтересів вченого. Так, ще 1888 року він опублікував невеличкий допис про Кирила та Мефодія в «Одесском вестнике»²⁵. Згодом у «Летописи историко-филологического общества при Новороссийском университете» з'явилися його «Заметки по Кирилло-Мефодиевскому вопросу»²⁶. У 1902 році Попруженко видав у «Журнале Министерства народного просвещения» «Материалы для библиографии по Кирилло-Мефодиевскому вопросу»²⁷. Наступні праці вже виходили у Болгарії. Так, невдовзі після переїзду до Софії Михайло Георгійович надрукував статтю «Слава Кирилу и Методию» у збірці, виданій

болгарським Міністерством народної освіти²⁸. Перу М. Г. Попруженка також належать численні рецензії творів, автори яких торкалися цієї проблематики²⁹.

У 1934 році у Софії вийшов «Опыт систематической Кирилло-мефодиевской библиографии» російського вченого Григорія Андрійовича Ільїнського за редакторства М. Г. Попруженка і С. М. Романського³⁰. Г. А. Ільїнський збирав бібліографію протягом багатьох років, і, як зазначає дослідниця його доробку Г. С. Баранкова, це мала стати перша в світі «капітальна праця» такого ґатунку. Проте, під час роботи над її коректурою вчений був заарештований і відправлений у заслання³¹. М. Г. Попруженко і С. Романський завершили роботу над виданням, випустивши його за своєю редакцією з власною передмовою і доповненнями. Наступного року вони ж опублікували «Библиографски преглед на славянските кирилски източници за живота и дейността на Кирила и Методия» болгарською мовою³².

Згодом накопичились нові матеріали, і М. Г. Попруженко взявся за їхню систематизацію. «Дядечко сам теж працює весь час, ти знаєш, що він перероблює бібліографію кирило-мефодіївського питання, яка скоро вийде новим виданням», – писала К. В. Флоровська братові у Прагу в січні 1941 року³³. Наприкінці березня того ж року М. Г. Попруженко все ще продовжував підготовку нової бібліографії, і, як зазначала Флоровська, «кирило-мефодіївських матеріалів і тут все-таки мається досить багато, таким чином, якщо їх забрати всі в одне місце, вийде досить значна картина. Адже старі російські видання, книги, журнали тут є»³⁴.

Праця за спільною редакцією Попруженка і Романського вийшла друком у Софії 1942 року³⁵. М. Г. Попруженко у листі до А. В. Флоровського, не приховував свого задоволення від того, що «кирило-мефодіївська бібліографія справляє добре враження», згадуючи, що «багато над нею довелося попрацювати»³⁶. У своєму останньому листі до Флоровського від 16 лютого 1943 року вчений писав: «Я готую до друку текст Життя Кирила за 20 списками зі вступом і дослідженням. Влітку думаю закінчити»³⁷. Проте, дослідження так і не було завершено.

У 1928 році, на прохання А. В. Флоровського, М. Г. Попруженко підготував список власних праць на історичну тематику. Він вказував, що залишив поза списком статті історико-літературного змісту (про Майкова, Пушкіна, Гоголя тощо), а також рецензії і газетні статті (навіть на історичну тематику)³⁸. Крім того, у 1929 році, дізнавшись з газет, що Російське наукове товариство у Белграді вирішило зібрати бібліографію російської еміграції, М. Г. Попруженко, «як старий бібліограф», висловив бажання відправити список своїх праць останніх років. «Це буде дуже корисно для того, хто стане складати мій некролог», – писав вчений і просив Флоровського перевірити, чи дійсно така бібліографія готувалася і чи включати до переліку газетні статті. «Питання про газетні статті мене цікавить тому, що я багато їх писав з питань літератури», – пояснював Михайло Георгійович³⁹.

І дійсно, саме під час «софійського» періоду спостерігається звернення М. Г. Попруженко до питань історії російської літератури. Сучасний російський дослідник О. В. Шупленков вважає, що таким чином Попруженко намагався популяризувати російську культуру у Болгарії, зазначаючи: «діалог Попруженка з болгарськими вченими і болгарською громадськістю можна назвати вдалим діалогом культур свого часу»⁴⁰. Чимало статей Попруженка присвячено творчості Ф. М. Достоевського, О. С. Пушкіна, М. В. Гоголя, М. Ю. Лермонтова, Л. М. Толстого, А. П. Чехова. Це, зокрема, зумовлено й тими курсами, які викладав М. Г. Попруженко у Софійському університеті, а саме: «Історія російської літератури», «Історія російської літератури XIX століття», «Історія російської літературної критики», «Історія російської літератури після Гоголя», «Російська лірика, вступ до історії російської літератури», «Російський роман», «Сентименталізм і романтизм у російській літературі», «Історія російської літературної мови», «Російська народна словесність», «Російська література після Чехова»⁴¹.

Тематика університетських курсів М. Г. Попруженка спонукала його й до укладання хрестоматії російської літератури, яка була підготовлена у співавторстві із С. Романським і вийшла у 1943 році⁴². М. Г. Попруженко почав її впорядковувати паралельно з роботою над новою кирило-мефодіївською бібліографією. К. В. Флоровська писала про це 9 січня 1941 року: «Крім того, він здав вже до друку короткий огляд історії російської літератури із хрестоматією, посібник для студентів-славистів, яких тут дуже багато»⁴³. Остаточного друкування було завершено лише на початку літа 1943 року. К. В. Флоровська відзначала,

що хрестоматія була складена вдало, із влучним підбором уривків, однак визнавала, що «звісно, важко вичерпно представити навіть значимих письменників, починаючи від Ломоносова і закінчуючи Шолоховим»⁴⁴. Сучасні російські дослідники О. П. Аксьонова і А. М. Горяїнов вважають, що такий підбір авторів свідчить про «відносно рідкісну серед російських емігрантів широту поглядів» упорядників, оскільки окрім класиків, хрестоматія містила й зразки творчості деяких радянських письменників⁴⁵. Це була остання опублікована праця видатного славіста.

Отже, простежуючи трансформацію дослідницької проблематики М. Г. Попруженка, можна виділити спільне і відмінне в «одеському» та «софійському» доробках вченого. Так, для «одеського» періоду притаманне звернення до краєзнавчих питань, історії Одеси та Північного Причорномор'я, зокрема в контексті зв'язку із національними рухами південних та західних слов'ян, а також вагомі археографічні та бібліографічні видання. «Софійський» період характеризується появою низки публікацій Попруженка з питань російської історії і літератури. Водночас, спільними темами, які характеризують увесь науковий доробок вченого, є болгарознавчі дослідження, передусім староболгарської пам'ятки «Синодик царя Бориса», творчості письменника X століття Козьми Пресвітера, кирило-мефодіївської проблематики.

¹ Ст. Професорь. М. Г. Попруженко почетень доктор на Софийския университет // Училищень прегледь. София. 1939 (XXXVIII). Кн. 1. С. 93.

² Там само. С. 94.

³ Спасов Л. Русские ученые-белоземляки в Болгарии // Bulgarian Historical Review. 1992. № 4. С. 107.

⁴ Попруженко М. Г. Синодик царя Бориса. Одесса: Экономическая, 1899. XV + 81 с. + 175 с. + 55 с.

⁵ Попруженко М. Г. Синодикъ царя Борила. София: Държавна печатница, 1928. С. XXI.

⁶ Попруженко М. Г. Синодикъ царя Борила. Одесса: Экономическая, 1899. С. I.

⁷ Попруженко М. Г. Синодикъ царя Борила. София: Държавна печатница, 1928. С. IV.

⁸ Там само.

⁹ Там само. С. XXIII.

¹⁰ Там само. С. XXIII.

¹¹ Лаптева Л. Изучение источников по истории богомилства в Болгарии русской историографией XIX – начала XX веков // Palaeobulgaria / Старобългаристика. 1986. X/2. С. 92

¹² Попруженко М. Г. Синодикъ царя Борила. София: Държавна печатница, 1928. С. XXII.

¹³ Мошин В. А. Сербская редакция Синодика в неделю православия. Анализ текстов // Византийский временник. 1959. Вып. XVI. С. 348.

¹⁴ Попруженко М. Г. Синодикъ царя Борила. София: Държавна печатница, 1928. С. XXVII.

¹⁵ Лаптева Л. Изучение источников по истории богомилства в Болгарии русской историографией XIX – начала XX веков // Palaeobulgaria / Старобългаристика. 1986. X/2. С. 92.

¹⁶ Попруженко М. Г. Синодикъ царя Борила. София: Държавна печатница, 1928. С. XXVII.

¹⁷ Архив Российской Академии Наук (далі – АРАН). Ф. 1609. Оп. 2. Спр. 372. Арк. 12–12зв.

¹⁸ АРАН. Ф. 1609. Оп. 2. Спр. 372. Арк. 13

¹⁹ Попруженко М. Г. Св. Козмы Пресвитера слово на еретики и поучение от божественных книг. СПб: Тип. М. А. Александрова, 1907. 86 с.

²⁰ Попруженко М. Г. Козма Пресвитер, болгарский писатель X века. София: Придворна печатница, 1936. 87 с.

²¹ АРАН. Ф. 1609. Оп. 2. Спр. 372. Арк. 17зв.

²² Там само. Арк. 20–20зв.

²³ Там само. Арк. 20.

²⁴ Там само. Арк. 21.

²⁵ Попруженко М. Г. [Без назви] // Одесский вестник. 1889. 11 мая.

²⁶ Попруженко М. Заметки по Кирилло-Мефодиевскому вопросу // Летопись ист.-фил. о-ва при Новорос. ун-те. 1892. № 2.

²⁷ Попруженко М. Г. Материалы для библиографии по Кирилло-Мефодиевскому вопросу // Журнал Министерства народного просвещения. 1902. № 5. С. 87–125.

²⁸ Попруженко М. Г. Слава Кирилу и Методию // Сборник, изданный Болгарским Министерством Народного Просвещения. София, 1921.

²⁹ Рецензия. Проф. А. Теодоровъ-Велень. «Кириль и Методи». София, 1920 // Славянски глас. 1922. Кн. 1. Нови трудове по кирилломефодиевския въпрос 1. Акад. Петро Лавров Кирило та Методий в

- давньослов'янському письменстві. У Києві, 1928, 2. Труды славянской комиссии, т. 1, 2. *Лавров П. А.* Материалы по истории возникновения древнейшей славянской письменности. Ленинград, 1930 // Български преглед. Год. 2. 1933. Кн. 1. *Проф. протоиерей Ив. Гошев.* Светите братя Кирил и Методий (материали из рукописите на синодалния църковен музей в София) // Родина. 1939. Год. 1. Кн. 3.
- ³⁰ *Ильинский Г. А.* Опис систематической кирилло-мефодиевской библиографии / Под ред. М. Г. Попруженко и Ст. Романского. София, 1934.
- ³¹ *Баранкова Г. С.* Кирилло-Мефодиевская проблематика в трудах Г. А. Ильинского // Славянский мир: общность и многообразие. К 1150-летию славянской письменности. Тезисы докладов Международной научной конференции 20–21 мая 2013 г. М., 2013. С. 70.
- ³² *Попруженко М. Г., Романски Ст.* Библиографски преглед на славянските кирилски източници за живота и дейността на Кирила и Методия. София: БАН, 1935. 65 с.
- ³³ АРАН. Ф. 1609. Оп. 2. Спр. 372. Арк. 152–152зв.
- ³⁴ Там само. Арк. 162зв.
- ³⁵ *Попруженко М. Г., Романски Ст.* Кирилло-мефодиевская библиография за 1934–1940 г. София: БАН, 1942. 169 с.
- ³⁶ АРАН. Ф. 1609. Оп. 2. Спр. 372. Арк. 26.
- ³⁷ Там само. Арк. 26зв.
- ³⁸ Там само. Арк. 12.
- ³⁹ Там само. Арк. 15зв–16.
- ⁴⁰ *Щупленков О. Н.* Русский язык эмигрантского зарубежья «первой волны» как средство сохранения национальной самоидентификации // Человек и культура. 2014. № 1. URL: http://e-notabene.ru/ca/article_10686.html (дата звернення: 30.09.2016).
- ⁴¹ Там само.
- ⁴² *Попруженко М. Г., Романски Ст.* Руска книжовна реч в образци. София: Унив. печ., 1943. 626 с.
- ⁴³ АРАН. Ф. 1609. Оп. 2. Спр. 459. Арк. 152зв.
- ⁴⁴ Там само. Арк. 212–212зв.
- ⁴⁵ *Аксёнова Е. П., Горяинов А. Н.* Русская научная эмиграция 1920–1930-х годов: по переписке М. Г. Попруженко и А. В. Флоровского // Славяноведение. 1999. № 4. С. 8.

ПРИСЪСТВИЕТО НА ДРИНОВСКИЯ ПРАВОПИС В БЪЛГАРСКИЯ КНИЖОВЕН ЕЗИК (1870–1944)

Р. Камберова, М.-Й. Василева

Камберова Р., Василева М.-Й. Присъствието на Дриновския правопис в българския книжовен език (1870–1944). Статията има за цел да представи приноса на Марин Дринов към развитието на съвременния български книжовен език. С тази цел се проследява как Дриновският правопис става основа на останалите правописи. Периодът, който се разглежда обхваща времето от Възраждането до 1945 година.

Ключови думи: правопис; Дринов; буква; думи; език; норма.

Камберова Р., Василева М.-Й. Присъствие на Дриновската орфография в българския книжовен език (1870–1944). В статията е проанализиран вносът на Марина Дринова в развитието на съвременния български книжовен език. С тази цел е представена орфографията на Дринов като основа на другите орфографии. Разглежданият период обхваща времето от епохата на Възраждането до 1945 г.

Ключови думи: орфография; Дринов; буква; слово; език; кодификация.

Kamberova R., Vasileva M.-Y. The Presence of Drinov's Orthography in Bulgarian Standard Language (1870–1944). The article aims to present the contribution of Marin Drinov's orthography to the Modern Bulgarian standard language. For this purpose it follows the process of the Drinov's orthography becoming a base for the next codification. The considered period covers the time from the Bulgarian Renaissance to 1945.

Keywords: orthography; Drinov; letter; word; language; codification.

Всяка система, за да се развива и функционира, има нужда от норми и правила. Езикът не прави изключение и неговите правила обикновено биват описани в единна правописна система, приета и позната на тези, които го използват. С течение на времето и естественото развитие на езика правописната система може и е желателно да се променя, за да отразява състоянието на езика.

В годините преди Освобождението в българската възрожденска общност се зараждат идеи за кодификация на книжовния език. Този процес е логичен и е обоснован от пробуждането на националното самосъзнание и засилването на книжовната дейност. В този период се появяват редица нови вестници и списания, излиза първият речник, публикуват се сборници със събрани фолклорни текстове и други, което кара българските възрожденци да се интересуват по-активно от правописните правила и в крайна сметка да започнат да публикуват своите виждания по въпроса. Разбираемо е, че техните становища и предложения намират отражение най-вече в бурно развиващия се тогава периодичен печат. Той е достъпна трибуна за новите идеи, предоставя широк достъп до информацията и бърза връзка с обществото. От това се възползва и Петко Р. Славейков, който през 1863 г. започва да издава вестник „Гайда“. В него българският възроденец предлага правописни правила, според които следва да се пише без красловните ерове. Това е първият опит за промяна, който не отговаря обаче на тогавашното състояние на говоримия език¹.

Няколко години по-късно Любен Каравелов започва да издава вестник „Свобода“ в Букурещ. Той стига по-далеч от Славейков като публикува във вестника кратка статия, посветена на правописа – „За езикът“ (в бр. 16). В нея Л. Каравелов представя своите виждания по въпроса за правописа на българския език и прави предложението да се пише това, което се чува. „Трябва да пишем с толкова букви, с колкото е потребно; нито с повече, нито с по-малко. За един звук не трябва да пишем три гласни букви, защото туй не само че не докарва никаква полза за езика, а плаши децата с непотребни мъчнотии“². Правописното предложение на Л. Каравелов е възприето от Христо Ботев и дори за известно време е широко използвано от емигрантския печат в Букурещ³.

Пред зараждащата се българска нова интелигенция стоят множество въпроси за решаване. Нашите възрожденци си дават ясна сметка, че за успешното развитие на книжовния език са необходими освен политически и културен център, независимост и държавна структура, но също така и научна институция, което компетентно да се занимава с въпросите на езика и историята. Така през 1869 г. в Браила е основано Българското книжовно дружество, което дава по-късно основата на Българската академия на науките. Един от учредителите на дружеството и пръв негов председател е видният историк Марин Дринов – учен с широк спектър на интереси, достигнал забележителни върхове в областта на историята, литературознанието, етнографията, езикознанието. Историк по основно свое занимание, Марин Дринов разбира, че проучванията в областта на езика, литературата, фолклора трябва да вървят паралелно, за да бъдат обективни. В тази връзка той се спира и на въпроса за правописа, именно защото познава историята на книжовния език и осъзнава каква е силата и необходимостта от точно и ясно формулирана езикова норма.

Година след създаването на Българското книжовно дружество започва издаването на сп. „Периодическо списание“. В него М. Дринов публикува статията си „За новобългарското азбуке“. Правописът, чиито основи залага в нея, не след дълго започва да се употребява от широката общественост и за него започва да се говори като за Дриновски правопис. От неговите правила започват да се ръководят официални списания, той играе значителна роля след Освобождението и съдържа редица положения, които са влезли в нашата съвременна правописна система⁴.

Основната цел на Марин Дринов при създаването на правописната норма е тя да бъде функционална и достъпна. В основата ѝ стоят два принципа – опирането на живата българска реч с всичките ѝ диалектни видоизменения и комбинирането ѝ със стария български език. Ученият осъзнава, че приемането на общ правопис няма да е лесен и еднороден процес, тъй като за това се иска „сговорът поне на по-първите ни писатели, понеже „у нас твърде малко е позната науката за езикът, езиковедението“⁵.

Марин Дринов дълго обмисля правописните въпроси и ги разисква със своите съвременници и съмишленици писатели като Нешо Бончев, Райко Жинзифов, Петко Каравелов. Ученият смята, че за съставянето на обща писмена норма трябва да се приеме единна норма в съответствие с духа и свойствата на езика и да се приемат еднакви думи, еднакъв строй на речта⁶.

Освен „Писмо до българските читалища“ (1869) особено значима в нормативно отношение е статията на Марин Дринов „За новобългарското азбуке“ (1870), където е представена цялостна програма за изучаването на езика и историята на българите. Може би по-важното е, че той залага като основен научния подход към решаването на въпросите, които възникват. Така например е известно, че сред някои от съвременниците му (Н. Рилски, Р. Жинзифов, К. Шапкарев и др.) се шири схващането, че е добре да се смесват говорни особености от различни области, което те правят в творчеството си съзнателно. Марин Дринов обаче не приема подобен подход и изразява мнение, че това е изкуствено сглобяване на писмен език⁷. Принципната му позиция по този въпрос е отразена в статиите, които публикува.

В поредица от статии Марин Дринов предлага и защитава правописни правила, но като дата на „раждането“ на правописа се смята годината 1870.

Главните особености на Дриновския правопис (а и на тези след това) са подробно описани от известния езиковед Любомир Андрейчин⁸:

- а) **ъ**-изговор (правописно **Ж**) на глаголните окончания за 1 л. ед. ч. и 3 л. мн. ч. в сегашно време (*четж, четжт*);
- б) предпочитание към твърди окончания във II спрежение;
- в) подвижна гласна **ь** в случаи като *върба* — *Връбница*, *гълча* — *гълчка*;
- г) окончания **-и** при многосрични съществителни от мъжки род (*българи, орачи*);
- д) член **-те** (правописно **-тѢ**) за мн. ч. при имена от мъжки и женски род (*орачитѢ, книгитѢ*);
- е) член **-ий** при прилагателните от мъжки род (*малкий, голѢмий*);
- ж) енклитични местоименни форми *ме, те, се*.

Дриновският правопис официално действа до 1892 г., когато министърът на народната просвета Георги Живков назначава комисия за решаване на правописния въпрос. В нея

участват преподавателите от Софийския университет Любомир Милетич, Александър Теодоров-Балан, Беньо Цонев, Иван Шишманов, Д. Матов, Ст. Аргиров и др. Не след дълго комисията публикува правописен проект в новооснованото списание „Български преглед“ (септември 1893 г.). В същия брой излиза статията на Л. Милетич „Нашата правописна реформа“. Според него следва да отпаднат краесловните ерове, да се замени ж с ъ, да се премахнат юсовете в глаголните окончания, да се установят меките окончания в глаголи като *нося – носят, капя – капят*, да се замени *ятовата гласна* с я и е; да се уеднакви правописът на звучните съгласни при представките на -з, да се отстрани членната форма на *-ий* при прилагателните (*добрият, добрия, а не добрий*), да се премахнат двойните съгласни в чужди думи⁹.

Предложеният от комисията проект съвпада в някои отношения с Дриновския правопис. Така например ятовата гласна се запазва само със стойност на я, тоест остава да се пише само там, където се изговаря в книжовното произношение като я (*вЪбра, голЪм, цЪл*), а се заменя с е в случаите, когато се преглася в е (големи, големина, целият, цели) (пак там).

Правописът е прилаган пробно в първите четири книжки на сп. „Български преглед“, след което редакцията на списанието се връща към Дриновския правопис, предоставяйки на авторите сами да решат към кой правопис да се придържат при печата на своите трудове¹⁰.

През 1895 г. новият министър на просветата Константин Величков назначава друга комисия – подкомисия. Този път в нея освен членовете от предната такава са включени и техните идейни противници – Иван Вазов, Стоян Михайловски, Тодор Влайков, д-р Кръстьо Кръстев, Ив. Шишманов, Ив. Пеев-Плачков и др. Комисията изработва проект за правопис, съгласно който *й, я, ю* се запазват, *ж* се замества с ъ в корените на думите (дъб, ръка, късам), *ж* и *ъж* с а, *я* в глаголните окончания (*чета – четат, нося – носят*); *Ъ* се замества с я и е, връща се употребата на *ъ* и *ь* в края на думите, пълният член при имената от мъжки род се употребява в именителен падеж, а краткият – в косвен падеж¹¹. Опитите този проект да бъде въведен остават безуспешни, освен в сп. „Български преглед“, и на практика отново се употребява главно Дриновският правопис.

През 1898 г. поста министър на просветата заема Иван Вазов, който, без да назначава отново комисия, отпечатва „Упътване за общо правописание“. Според изтъкнатия езиковед Р. Русинов в „История на българския правопис“ не е ясно чие дело е този текст, тъй като на него няма никакво съобщение кой е авторът или авторите и с участието на кой орган е издадено то¹². Този правопис отново се завръща към традиционния правопис с етимологичното писане на *Ъ, ж, ъ, с, ж* и *ъж* в глаголните окончания, с краесловните ерове, връща окончанието на *-не*, а не *-нѐ* при отглаголните съществителни (*ходене, писане*, а не *ходенѐ, писанѐ*). Всъщност упътванията на Иван Вазов не се разграничават много от правилата на Дриновския правопис. Нововъведените се състоят в приема при имената от мъжки род на пълна и кратка членна форма (*-ът, -ът, -ят* и *-а, -я*), разграничавани по падежна функция, в прилагателните имена се изоставя членната форма, въведена от Дринов на *-ий*, и се приемат формите на *-ият, -ия* (*добрият, добрия* вместо *добрий*), запазва се буквата *ц*¹³.

Правописните идеи на Иван Вазов не са възприети в онзи момент, но са приети от следващия министър на просветата Тодор Иванчев, който през 1899 г. издава упътването с някои поправки. Този правопис получава по-широка гласност и е наречен Дриновско-Иванчевски, поради многото заемки от правописа на Марин Дринов. Сред тях може да се споменат: запазването на етимологичното място на буквата *Ъ*, запазването в корените на думите на буквата *ж*, като разграничението между *ж* и *Ъ* става на етимологическа основа (мжка, но мъх), употребата на букви *ъ* и *ь* в края на думите без звукова стойност, при прилагателните имена в м. р. ед. ч. се възприема, съобразно с положението в живия език, пълнен или кратък член *-ият, -ия*, а не *-ий*; отглаголните съществителни от народния език се пишат с *-не*, а не с *-нѐ*. Този правопис става задължителен за всички училища в страната.

Дриновско-Иванчевският правопис се съобразява с налагащите се тенденции като употребата на *а, я* вместо *ж* и *ъж* в глаголните окончания. Против този Дриновско-Иванчевски правопис се обявява кръгът „Мисъл“, а след 1910 г. съчиненията на Пенчо Славейков се печатат без *ѣ*¹⁴. Правописът остава действащ до 1921 г. Възстановен е с някои поправки през 1923 г. и е отменен през 1945 г. с деветосептемврийския правопис.

След Първата световна война министърът на просветата Стоян Омарчевски назначава комисия, в която участват Беньо Цонев, Александър Теодоров-Балан, Ст. Младенов и др. Комисията вижда сгоден момент да се въведе ред в „правописния хаос“ по определението на Александър Балабанов (Балабанов 1921) и излиза с предложение да се опрости Дриновско-Иванчевския правопис чрез отстраняване на някои трудни за усвояване положения и правила. Въз основа на препоръките на комисията през 1921 г. излиза „Упътване за общ правопис на българския книжовен език“, което става известно като Омарчевски правопис¹⁵.

През 1923 г. е назначена поредната правописна комисия, начело на която застава проф. Любомир Милетич. Комисията изготвя проект за правопис, подобен на Дриновския – възстановява се ятовата гласна в корени на думи и техни производни, в които има двойно произношение, тоест редуване на *я* и *е* (брѢг, приборѢжен; голѢм, голѢми, голѢмя се; грѢх, грѢша; дѢл, дѢля и пр.). Според проекта думи, в чиито корени и техни производни не се среща книжовен изговор *я*, а само *е*, се пишат с *е*, а не с *Ѣ*, както е било по официалния правопис до 1921 г. (беда, бедствие, бедя; вреда, вреден, вредя; реч, речник, река; стрела и пр.). Възстановява се ъ в края на думите и на етимологичното му място в думите (мѣхъ, дѣно), а също и при членуване (градъ – градѣтъ, човекъ – човекѣтъ). Предлага се възстановяване на *ь* в края на думите, както и като знак за мекост в думите и при членуване (Кольо, Цоньо, актѣоръ, синьо; конь – конѣтъ, учитель – учительѣтъ). Буквата *ж* остава да се употребява на етимологичното си място (дѣж, рѣжа, вѣжре, вѣже, тѣжа и пр.). Синтактичното правило за употреба на пълния и краткия член в м. р. ед. ч. (*столѣтъ се обѣрна, но подай ми стола, седни на стола*) е единствената главна разлика с правописа на Дринов¹⁶.

Разликата между т.нар. правопис на Александър Цанков (Цанков правопис) от 1923 г. и правописа на Тодор Иванчов от 1899 г. е само при употребата на *ятовата гласна*, която в правописа на Иванчов се употребява винаги на етимологичното си място, а в правописа на Цанков е ограничена в случаи, където има редуване на изговор *я* и *е*.

С въвеждането на правописа на Цанков правописните разногласия не са прекратени. Левият печат продължава да си служи с правописа на Омарчевски. За да пресече тази практика, Ал. Цанков утвърждава със закон своя правопис през 1928 г. Част от езиковедите като Александър Теодоров-Балан и Беньо Цонев водят борба за прилагане на т.нар. академичен правопис, препоръчан през 1922 г. от Историко-филоложкия клон на БАН, но отхвърлен от общото събрание на Академията поради отрицателното отношение на представителите на другите науки. „Академичният“ правопис заменя *Ѣ* с *Я* и *Е*, *ж* с *Ъ* и изхвърля еровете в края на думите. През 1924 г. Историко-филоложкият клон на БАН защитава запазването на краесловните ерове.

През 1936 г. министърът на просветата Н. П. Николаев назначава петчленна комисия (Ст. Младенов, Ст. Романски, Й. Йовков, Т. п. Върбанов и Ст. п. Василев), на която е възложено да внесе необходимите разяснения в правописа, като същевременно поправи допуснатите в него неточности и отстрани всички неустановености. Малко по-късно назначава друга комисия с разширен състав – 45-членна, която да разгледа постигнатите резултати от първата такава, но поради появилите се разногласия между членовете на комисията отново няма конкретни резултати¹⁷.

След 1944 г. отношението към правописа придобива още по-ясни политически измерения. Някои правописни правила са възприемани като проява на езиков елитизъм и отчуждение на интелигенцията от масите. Правителството на Отечествения фронт назначава комисия от езиковеди и писатели, която да разгледа възможностите за опростяване на българския правопис. Въпреки силната съпротива на български общественици и писатели, включително и членове на комисията като Елин Пелин, в началото на следващата година комисията внася в Министерския съвет предложение за реформа на българския правопис, което на 27 февруари 1945 г. е публикувано в Държавен вестник като наредба-закон.

От създаването на Дриновския правопис през 1870 до 1944 г. са направени осем опита за установяване на правописни норми. Платформата на тези опити е предимно сп. „Български преглед“. Дриновският правопис е предпочитан заради научните си и логични основи. Също така той е база за останалите правописи, чиито създатели са Иван Вазов, Тодор Иванчов и Любомир Милетич. Дриновският правопис остава най-известният и най-често употребяваният за почти век, за разлика от останалите проекти.

¹ *Георгиева Е.* Марин Дринов и изграждането на новобългарския книжовен език // Съвременният български книжовен език (Основни развойни моменти и видни строители). София: Държавно издателство „Народна просвета“, 1983. С. 128 .

² *Андрейчин Л.* Из историята на нашето езиково строителство. София, 1986. URL: <http://macedonia.krogaina.com/la/index.html> (посетен на 03.09.2017 г.).

³ *Георгиева Е.* Марин Дринов и изграждането на новобългарския книжовен език // Съвременният български книжовен език (Основни развойни моменти и видни строители). София: Държавно издателство „Народна просвета“, 1983. С. 128.

⁴ *Андрейчин Л.* Из историята на нашето езиково строителство. София, 1986. URL: <http://macedonia.krogaina.com/la/index.html> (посетен на 03.09.2017 г.).

⁵ *Георгиева Е.* Марин Дринов и изграждането на новобългарския книжовен език // Съвременният български книжовен език (Основни развойни моменти и видни строители). София: Държавно издателство „Народна просвета“, 1983. С. 128.

⁶ Пак там. С. 129.

⁷ *Станков В.* Строители и ревнителите на родния език. София: Държавно издателство „Наука и изкуство“, 1982. С. 260.

⁸ *Андрейчин Л.* Из историята на нашето езиково строителство. София, 1986. URL: <http://macedonia.krogaina.com/la/index.html> (посетен на 03.09.2017 г.).

⁹ Пак там.

¹⁰ *Русинов Р.* История на българския правопис. София: Издателство „Наука и изкуство“, 1985. С. 57–58.

¹¹ Пак там. С. 72.

¹² Пак там. С. 76.

¹³ *Калканджиев В., Калканджиева Д.* Българският университет и наука та. Т. 1: Висшето училище в София. София, 2014. С. 187.

¹⁴ *Русинов Р.* История на българския правопис. С. 84.

¹⁵ Пак там. С. 91.

¹⁶ *Андрейчин Л.* Из историята на нашето езиково строителство. София, 1986. URL: <http://macedonia.krogaina.com/la/index.html> (посетен на 03.09.2017 г.).

¹⁷ *Русинов Р.* История на българския правопис. С. 114.

ПИТАННЯ СОЦІАЛЬНОЇ ІСТОРІЇ БОЛГАРІЇ У ТВОРЧОМУ ДОРОБКУ С. І. СІДЕЛЬНИКОВА

Н. І. Самойленко

Самойленко Н. І. Питання соціальної історії Болгарії у творчому доробку С. І. Сідельникова. У статті в межах базових концептів соціальної історії розглядається висвітлення відомим харківським болгарознавцем С. І. Сідельниковим питань визвольного антиосманського руху болгарського народу на останньому етапі боротьби за незалежність. Автор доходить висновку, що розвідки вченого є актуальними з огляду на з'ясування причин успіху у становленні національної державності.

Ключові слова: соціальна історія; історіографія; теорія історичного знання; болгарське національне Відродження; славистика.

Самойленко Н. И. Вопросы социальной истории Болгарии в творчестве С. И. Сидельникова. В границах базовых концептов социальной истории анализируется изучение известным харьковским болгаристом С. И. Сидельниковым вопросов освободительного антиосманского движения болгарского народа накануне завоевания независимости. Автор делает вывод о несомненной актуальности исследований ученого в связи с уяснением всего комплекса причин успеха в деле основания национальной государственности.

Ключевые слова: социальная история; историография; теория исторического знания; болгарское национальное Возрождение; славистика.

Samoilenko N. I. The Issues of Social History of Bulgaria in S. I. Sidelnikov's Papers. Basing on the principal concepts of social history the article analyzes the study of the national liberation anti-Ottoman movement of the Bulgarian people on the eve of independence in the research of well-known Kharkiv historian S. I. Sidelnikov. The author comes to conclusion that ones have undoubtedly relevance to clarify the entire complex of reasons for the success in national independent state formation.

Keywords: social history; historiography; theory of historical knowledge; Bulgarian national Revival; Slavonic studies.

Завдання репрезентації української історичної науки у світовій науковій традиції неминуче ставить у порядок денний питання щодо характеру та змісту набутого вітчизняними фахівцями досвіду. Адже він може служити певним підґрунтям до імплементації новацій та збереження наступності історичного знання. У повній мірі це стосується й болгаристичних розвідок як складової частини славистичних студій. Інтерес до них наукової громадськості є загальновідомим та всіляко підтримується, у тому числі завдяки діяльності Міжнародного комітету славистів.

Поступ вітчизняної болгаристики тісно пов'язаний з одним із представників її харківської школи Степаном Івановичем Сідельниковим (1916–1977). Розквіт його творчості у часі збігся із значними змінами у розвитку історичного знання. Ці зміни, пов'язані із лібералізацією другої половини 1950-х – першої половини 1960-х рр. та поступовим згортанням її у подальшому, у вітчизняній науці вже проаналізовано¹. Безсумнівно, вони не могли не відобразитися у розвідках вченого. Адже через особистість історика не тільки відтворюється минуле, але й сучасність. У світовій науці згаданий період був позначений започаткуванням з кінця 1950-х рр. формування нового напрямку – так званої «нової соціальної історії»². Її предметно-тематичне поле та дослідницькій інструментарій зазнавали постійних змін. У 1970-ті рр. вона вже виступала лідером у методологічному оновленні історії³. При цьому діапазон проблем, якими вона займалася, залишався не чітко визначеним, але масові соціальні рухи різної забарвленості, а також життя класів та соціальних груп ніколи не випадали з кола її інтересів⁴. Соціальну історію завжди цікавили з одного боку конкретні соціальні явища, а з іншого – макропроцеси (масові та довготривалі соціальні процеси, революції, війн, тощо). За добу свого розквіту цей науковий напрям, спіраючись на досвід попередників, які з'ясували особливості соціальних структур, відкрив

механізми зв'язку індивідуального досвіду з діяльністю соціальних спільнот. За спостереженнями відомого соціального історика американського вченого Ч. Тіллі, встановивши цей зв'язок, соціальна історія сприяла розквіту економічної історії, дослідженню історичних аспектів сім'ї, демографії, масових народних рухів та повстань, освіти та здолання неписьменності, міграційних процесів, злочинності, життя різних вікових груп та спільнот і навіть прогресу історичної урбаністики⁵.

Отже, соціальні історики не тільки декларували наміри, проте й конструювали минуле майже всієї соціальної реальності. При цьому вони концентрували зусилля на вивченні життя звичайних людей (але не елітних груп, тобто розуміли історичний процес «знизу на гору»), акцентували також на аналізі різного роду факторів і причин, які обумовлювали групову поведінку. Це гранично широке тлумачення предметно-тематичного поля соціальної історії не могло не привести до нового його визначення та виокремлення нових історичних дисциплін (демографічної історії, історії дитинства та старості, гендерної історії, тощо) наприкінці 1970-х рр.⁶.

Широке коло вітчизняних істориків тоді було ізольованим від поступу світових наукових трендів. Проте внутрішня логіка розвитку науки спрямовувала їх пошук до тих питань, які загально визнано намагалася розв'язати саме соціальна історія. Не був виключенням з цього доробок С. І. Сідельникова, в центрі наукових інтересів якого завжди була доба болгарського національного Відродження. Творчість вченого неодноразово привертала увагу істориків⁷. А. О. Сайпанова присвятила йому дисертаційне дослідження у 2012 р. та монографію⁸. Проте проблеми соціальної історії балканської країни на останніх етапах її боротьби за незалежність в інтерпретації харківського вченого ще не набули достатнього вивчення. У даній розвідці на підґрунті доступних автору джерел зроблено спробу надолужити цю прогалину.

У численних статтях та трьох оприлюднених монографіях⁹ вченого в межах загально визнаних концептів соціальної історії зафіксовані результати наукових пошуків і дискусій (про чорбаджійство, характер селянських повстань середини ХІХ ст., ідеологію та лідерство у революційному русі, соціальний склад й чисельність революційних організацій) та вказані напрями подальшого вивчення актуальних проблем масового національно-визвольного антиосманського руху у Болгарії. Вивчаючи болгарську спільноту напередодні досягнення незалежності, вчений у відповідності до методологічних вимог того часу перш за все звертався до аналізу соціальних верств, груп та лідерів – носіїв визвольних ідей. Говорячи про соціальний склад визвольного руху, дослідник, як й інші вітчизняні фахівці тієї доби, оперував термінами «народ» та «трудящі». З одного боку, такий підхід відображав слабкий ступінь диференціації болгарського суспільства, неповної з точки зору передумов модернізації його соціальної структури¹⁰, а з іншого – став результатом недостатнього дослідження понять «народ» та «соціальна група» в радянській науковій традиції¹¹. Зазначені обставини, вочевидь, на могли не вплинути й на з'ясування статусу та сутності чорбаджійства.

«Народ» у розвідках С. І. Сідельникова непорушно пов'язувався з трудовою діяльністю. Звідси випливала необхідність звернення до його економічного становища на останньому етапі боротьби за незалежність. Трудова активність та місце у суспільному розподілі праці, таким чином, виступали своєрідним критерієм вододілу між окремими соціальними групами та верствами у болгарському суспільстві з незначним ступенем майнової диференціації. У цьому зв'язку заслуговує на увагу аналіз селянства та ремісництва, трудових прошарків міста. Образ цих соціальних груп відтворений через з'ясування економічного становища, соціальних прагнень, протестувальних настроїв¹². С. І. Сідельникову належить пріоритет у встановленні зв'язку антифеодальної боротьби селянства з вирішенням завдань визвольного руху в середині ХІХ ст.¹³. Більш докладно описаний статус заможних верств. Здебільшого вони позиціонуються вченим як болгарська буржуазія (торгово-промислова, сільська, дрібна). Це досягається завдяки з'ясуванню не тільки її ідеологічного та політичного вибору, але й соціальної поведінки та побоювань, лідерства (коливання між просвітництвом та революційністю)¹⁴. Досліджуючи соціальну структуру болгарського суспільства напередодні визволення, вчений окремо говорить про становище великої буржуазії¹⁵. Як правило, у розвідках 1960–1970-х рр. її існування було загальновизнаним. З точки зору змісту сучасного знання, яке вважає болгарське суспільство до Першої світо-

вої війни аморфним¹⁶, твердження про наявність цієї соціальної групи у зазначену добу виглядає дещо архаїчно.

На окрему увагу заслуговує питання про чорбаджійство у висвітленні С. І. Сідельникова. Вчений зачепив надзвичайно важливу тему, до якої, за спостереженнями Н. Н. Червенкова, неодноразово зверталися дослідники у подальшому¹⁷. Тривалий час соціальна природа цієї верстви залишалася не зрозумілою: адже сам термін «чорбаджія» використовувався історичних джерелах у різних сенсах¹⁸. Аналіз її економічного становища та ставлення до визвольного антиосманського руху виявився достатнім для спростування тези про феодальну природу чорбаджіїв. Науковець пояснив, що саме використання ними архаїчних форм експлуатації вводило в оману дослідників при визначенні соціальної приналежності чорбаджіїв. Друга причина труднощів у з'ясуванні її соціальної природи полягала у її тісних зв'язках з існуючими на той час (тобто за добу кризи ленно-спахійської системи в Османській імперії) усіма видами соціальних відносин. Зазначаючи, що чорбаджії займалися лихварством, були земельними власниками, а в системі османського панування займалися відкупом податків, С. І. Сідельников вважав кінець XVIII – першу половину XIX ст. часом посилення їх соціальних позицій. Під маскою багатів вчений побачив й соціальні цінності чорбаджіїв – гроші та попрання етичних норм традиційного суспільства¹⁹, яким, безсумнівно, було на той період болгарське суспільство. Дослідження харківського вченого сприяли ствердженню розуміння буржуазної природи цієї верстви, пов'язаної економічно та політично з усією системою османського панування²⁰. Отже, соціальна структура болгарського суспільства конструювалася у відповідності до тогочасних теоретичних та ідеологічних уявлень у вітчизняній науці, які й забезпечували «когерентність інформаційного шару та переконливість»²¹ історичного наративу.

Для соціальної історії на всіх її етапах характерним було з'ясування ролі держави у житті суспільства. Звертаючись до цього сюжету, С. І. Сідельников зупинився на характеристиці османського панування в болгарських етнічних землях та ролі танзимату для болгарського суспільства. Він послідовно обстоював думку (про це неодноразово згадували дослідники наукового спадку харківського вченого)²², що це панування було добре впорядкованою системою свавілля адміністрації, поліції та суду османської імперії та піддав критиці позитивний вплив танзимату на політичний та економічний розвиток Болгарії. Останнє твердження виявляється актуальним й сьогодні. Адже на тлі аналізу освітніх реформ часів танзимату мають місце спроби ствердити більш нейтральні його характеристики з огляду на позитивну реакцію найбільш заможних верств болгарського суспільства на гуманітарні проекти Мідхат-паші²³.

Зв'язок індивідуального досвіду з груповою діяльністю в межах етнічної спільноти добре простежується у історико-біографічних розвідках харківського вченого, зокрема у виданій у 1959 р. першій монографії, присвяченій Г. Раковському (на це вже звертала увагу А. О. Сайпанова²⁴), та статтях про В. Левського²⁵ і Л. Каравелова²⁶. Формування особистості цих лідерів подається на тлі тих подій та процесів в країні, що й склали зміст та сутність відроджеського процесу.

Однією з типових особливостей нової соціальної історії впродовж 1960–1970-х рр. було звернення до квантитативних методик в історичних розвідках, тобто до з'ясування кількісних характеристик минулого соціальної реальності²⁷. С. І. Сідельников стояв біля витоків їх запровадження в практику вітчизняної болгаристики. Зазвичай, статистико-математичні методи застосовувалися для вивчення соціально-економічних проблем та соціально-класової структури. Вчений-новатор розповсюдив сферу їх уживання на болгарський визвольний антиосманський рух. Завдяки цьому вдалося з'ясувати головну причину гострої ідейної та організаційної боротьби у першому Болгарському революційному центральному комітеті – відмінності у соціальному складі революційних організацій всередині Болгарії та в еміграції²⁸.

В розвитку історичної науки завжди важливим є звернення до творчого спадку дослідників минулого. Адже їх розвідки виявляються співзвучними сучасному розумінню «одвічних» проблем історії і навіть до певного ступеня передбачають звернення до них. У повній мірі це стосується праць С. І. Сідельникова. Вони торкалися тих питань соціальної історії Болгарії, які загально визнано вважаються базовими її концептами. Це, безсумнівно, диктувалося не тільки пошуком вченого, але й внутрішньою логікою розвитку іс-

торичної болгаристики. Тематика історичних розвідок науковця почасти кореспондується з провідними тенденціями розвитку соціальної історії як наукового напрямку впродовж 1960–1970-х рр. у світі взагалі. Загальноновизнано, що історія Болгарії як у радянському, так й болгарському її варіантах у зазначений період мала заполітизований характер. Проте з'ясування докладної та неупередженої картини болгарського національного Відродження як історичної доби неминуче виводило дослідника за межі політичної кон'юнктури. Спостереження вченого за соціальним складом визвольного антиосманського руху в Болгарії не втратили своєї актуальності й зараз на тлі дискусій про співвідношення внутрішніх та зовнішніх факторів у вирішенні долі болгарського народу під час російсько-турецької війни 1877–1878 рр.²⁹ Вони роблять свій внесок у ствердження думки про активну позицію болгарської спільноти у боротьбу за власне визволення. Вочевидь у цьому зв'язку буде доречним висловити припущення про те, що розвідки харківського історика представлятимуть інтерес й надалі. Інвазії у дослідницьке поле соціальної історії у працях С. І. Сидельнікова дозволяють по-новому поглянути на проблему створення національної державності. Адже вони наближають до відповіді на складне наукове питання у галузі соціо-гуманітарного знання: «Чому одні проекти національних держав виявилися успішними, в той час як інші – ні?». Загальноновизнаним є, що осередки різного роду політичних інституцій передували національній державності. Проте розвідки вченого доводять наступне: наявність певного типу лідерів цих інституцій (зокрема, Болгарського центрального революційного комітету, який фактично виконував функції політичної партії), а саме – лідерів, здатних бути поборниками національної ідентичності, виступає не менш важливою умовою торжества незалежності, ніж інші.

¹ Віднянський С. В. Рецепції всесвітньої історії на сторінках «Українського історичного журналу» // Український історичний журнал (далі – УІЖ). 2007. № 6. С. 166–180.

² Делурґьян Г. Военно-налоговая теория государства. Предисловие // Тилли Ч. Принуждение, капитал и европейские государства. 990–1992 гг. / Пер. с англ. Т. Б. Менской. М., 2009. С. 10. URL: http://www.prognosis.ru/lib/Tilli_%283%29.pdf (Дата звернення: 5.05 2016).

³ Савельева И. М., Полетаев А. В. Теория исторического знания. СПб.: Алетейя, 2008. С. 114.

⁴ Eley G. Is All the World a Text? From Social History to the History of Society. Two Decades Later. CSST CRSO Working Paper #55. Paper #445 October, 1990. P. 7. URL: <https://deepblue.lib.umich.edu/bitstream/handle/2027.42/51212/445.pdf?sequence=1> (Дата звернення: 03.06.2016).

⁵ Tilly C. The Old New Social History and The New Old Social History. Paper // Conference on New Direction in History, State University of New York at Buffalo, 3-5 October, 1980. P. 30. URL: <http://deepblue.lib.umich.edu/bitstream/handle/2027.42/50992/218.pdf> (Дата звернення: 03.06.2016).

⁶ Савельева И. М., Полетаев А. В. Теория исторического знания. С. 115.

⁷ Козак В. М. Вшанування проф. С. І. Сидельнікова з нагоди його 60-річчя // УІЖ. 1976. № 6. С. 157; Чернявський Г. И. Исследования С. И. Сидельникова по проблеме национально-освободительного движения болгарского народа // Советское славяноведение. 1980. № 2. С. 84–92; Чернявський Г. И., Чувпило А. А. Разработка проблем национально-освободительного движения болгарского народа (в 60–70-х гг. XIX в.) в трудах С. И. Сидельникова // Вопросы новой и новейшей истории. Вып. 25. Харьков: Вища школа, 1979. С. 125–129; Чернявський Г. И., Чорній В. П. Розробка проблеми болгарського національно-визвольного руху в працях С. І. Сидельнікова // Проблеми слов'янознавства. Вып. 20. Львів: Вища школа, 1979. С. 96–102; Пугач Е. П. Профессор С. И. Сидельников – выдающийся педагог и организатор науки // Дриновський збірник / Дриновски сборник. Т. II. Харків–Софія: Академічне видавництво «Проф. Марин Дринов», 2013. С. 279–282; Сохань П. С. Слово про Степана Івановича Сидельнікова – видатного вченого-болгариста, мужно і прекрасну людину // Там само. С. 283–287; Самоїленко Н. И. Творческое наследие С. И. Сидельникова и современная историческая наука // Там само. С. 24–28; Червенков Н. Н. С. И. Сидельников – исследователь болгарского Возрождения // Там само. С. 288–289; Сайпанова А. А. Неопубликованные монографии С. И. Сидельникова по истории болгарского Возрождения // Там само. Т. IV. Харків–Софія: Академічне видавництво «Проф. Марин Дринов», 2011. С. 58–65.

⁸ Сайпанова А. О. Науково-педагогічна діяльність С. І. Сидельнікова: автореф. ... дис. канд. іст. наук. Дніпропетровськ, 2012. 20 с.; Сайпанова А. А. Историк-болгарист С. И. Сидельников. Научная и педагогическая деятельность. Харьков: Харьков. национ. ун-т им. В. Н. Каразина, 2016. 211 с.

⁹ Сидельников С. І. Болгарський революціонер Георгій Раковський: життя і діяльність. 1821–1866. Харьков, 1959. 174 с.; Його ж. Борьба течений в Первом Болгарском революционном центральном комитете. Харьков, 1962. 116 с.; Його ж. Болгарский революционный центральный комитет (1869–1872). Харьков, 1970. 176 с.

¹⁰ *Гришина Р. П.* Лики модернизации в Болгарии в конце XIX – начале XX вв. (бег трусцей по пересеченной местности). Серия «Человек на Балканах». М., 2008. С. 5; *Гришина Р. П.* Процессы модернизации и роль государства в них // *Дриновський збірник // Дриновски сборник*. Т. III. Харків–Софія: Академічне видавництво «Проф. Марин Дринов», 2009. С. 279–282.

¹¹ *Барулин В. С.* Социальная жизнь общества: вопросы методологии. М, 1987. С. 14–15, 24, 29.

¹² *Сидельников С. И.* Болгарский революционный центральный ... С. 6, 17, 18; *Його ж.* Г. Раковський... С. 7–8, 10–11.

¹³ *Червенков Н. Н.* Вказ. праця. С. 289, *Сайпанова А. О.* Науково-педагогічна діяльність С. І. Сидельникова. С. 13.

¹⁴ *Сидельников С. И.* Борьба течений... С. 11, 14; *Його ж.* Болгарский революционный центральный ... С. 5, 6; *Його ж.* Г. Раковський ... С. 156.

¹⁵ *Сидельников С. И.* Болгарский революционный центральный ... С. 6.

¹⁶ *Гришина Р. П.* Лики модернизации в Болгарии в конце XIX – начале XX вв. С. 17.

¹⁷ *Червенков Н. Н.* С. И. Сидельников – исследователь болгарского Возрождения. С. 288.

¹⁸ *Чорбаджия.* URL: <http://enc-dic.com> (Дата звернення: 13.06.2016).

¹⁹ *Сидельников С. И.* Г. Раковський... С. 26–27.

²⁰ *Сидельников С. И.* До питання про класовий характер чорбаджійства в Болгарії в період турецького панування // *Учен. записки Харківськ. ун-ту*. Т. 69. Труды историч. факультету. Т. 4. Харків: Вид-во Харк. ун-ту, 1956. С. 189–203.

²¹ *Топольський С.* Як ми пишемо і розуміємо історію. Таємниці історичної нарації / Пер. з польськ. Н. Гончаренко. Київ: «К.І.С.», 2012. С. 361.

²² *Сайпанова А. О.* Историк-болгарист С. И. Сидельников. С. 128.

²³ *Маркова И.* К истории реформы образования в Дунайском вилайете в 60-е гг. XIX века // *България, Балканите и Русия. XVIII–XIX век. Българо-руски научни дискусии*. София, 2011. С. 229–244.

²⁴ *Сайпанова А. О.* Политическая деятельность Г. С. Раковского в освещении профессора С. И. Сидельникова // *Българите в Северното Причерноморие. Изследвания и материали*. Т. 10. Одеяса–Велико Търново: Фабер, 2009. С. 127–135.

²⁵ *Сидельников С. И.* Початок революційної діяльності Василя Левського // *Учен. зап. Харк. ун-ту*. Т. 101. Труды истор. ф-ту. Т. 7. Харків: Вид-во Харк. ун-ту, 1959. С. 27–49; *Його ж.* Роль двох поїздок Василя Левського в Болгарію (груд. 1868 – серп. 1869 рр.) у створенні Першого болгарського революційного комітету // *Питання нової та новітньої історії*. К: Вища школа, 1965. № 1. С. 97–109.

²⁶ *Сидельников С.* Участието на Любен Каравелов в руския периодичен печат // *Исторически преглед*. 1962. № 5. С. 66–84.

²⁷ *Gallant N.* Long Time Coming, Long time Gone: the Past, Present and Future of Social History // *Historien*. 2012. Vol. 12. P. 9-20. URL: <http://epublishing.ekt.gr> (Дата звернення: 03.06.2016).

²⁸ *Сидельников С. И.* О численном и социальном составе болгарских революционных организаций в 1869–1873 гг. // *Историко-социологические исследования (на материалах славянских стран)*. М.: Наука, 1970. С. 254–283.

²⁹ *Петков П. С.* Преди сто и повече години. Изследвания и очерци по нова история на България. Велико Търново: Университетско издателство „Св. св. Кирил и Методий“, 2009. С. 99.

БОЛГАРСКАЯ ОСМАНИСТИКА XX – НАЧАЛА XXI В.: СТАНОВЛЕНИЕ И РАЗВИТИЕ НАУЧНОЙ ДИСЦИПЛИНЫ

А. А. Леонтьева

Леонтьева А. А. Болгарська османістика XX – початку XXI ст.: становлення та розвиток наукової дисципліни. Болгарська традиція османістики бере свій початок у кінці XIX ст. Специфічною рисою болгарської османістики є розгляд історії Османської держави XV–XIX ст. в контексті історії болгарських земель у складі імперії. Найінтенсивніше османістика у Болгарії розвивається після 1989 р.

Ключові слова: історіографія; османська імперія; Болгарія.

Леонтьева А. А. Болгарская османистика XX – начала XXI в.: становление и развитие научной дисциплины. Болгарская традиция османистики берет свое начало в конце XIX века. Специфической чертой болгарской османистики является рассмотрение истории Османского государства XV–XIX в. в контексте истории болгарских земель в составе империи. Наиболее интенсивно османистика в Болгарии развивается после 1989 г.

Ключевые слова: историография; Османская империя; Болгария.

Leontyeva A. A. Ottoman Studies in Bulgaria in the 20th - early 21th century: Formation and Development of Scientific Discipline. Beginning of the Bulgarian tradition of Ottoman studies stems from the end of 19th century. One of the outstanding features of Ottoman studies in Bulgaria is investigation of the Ottoman history of 15th-19th centuries in the context of the Bulgarian history. Especially intensive development of Ottoman studies in Bulgaria has started since 1989.

Keywords: historiography; Ottoman Empire; Bulgaria.

Болгарская школа османистики берет свое начало в конце XIX в., когда началось формирование фондов Национальной библиотеки имени Святых Кирилла и Мефодия (НБКМ), и в библиотеку стали поступать первые документы османского происхождения, в первую очередь – архивы кадийских судов. В соответствии с османской традицией документы судебных архивов хранились непосредственно на местах, а не пересылались в столицу империи. В частности, местом хранения кадийского архива Софии традиционно являлось медресе при Черной мечети (ныне – церковь Святых Седьмочисленников)¹, откуда впоследствии документы были переданы непосредственно в Ориентальный (Восточный) отдел НБКМ и составили основу ее коллекции восточных документов. Значительную часть восточной коллекции НБКМ составляют также документы кадийского суда г. Видина, а также ряда других болгарских городов. В настоящее время собрание Ориентального отдела НБКМ считается вторым после коллекции города Сараево по объему хранения османских документов на Балканах и одним из старейших в Европе².

Необходимо отметить, что специфической чертой болгарской традиции османистики является рассмотрение истории Османского государства XV–XIX в. в контексте истории болгарских земель в составе империи. Османские архивные документы изучаются в первую очередь как источники по болгарской истории периода османского владычества. По определению болгарской исследовательницы Е. Гроздановой, «болгарская османистика – это обнаружение источников и источниковедение, исследования в области дипломатики и палеографии в значительной степени в непосредственной связи с проблемами прежде всего (но не только) болгарской и балканской истории XV–XIX вв.»³.

Цель данной статьи рассмотреть основные вехи истории болгарской школы исторической османистики и проследить главные направления ее развития. Важной чертой развития болгарской традиции османских исследований и развития этой научной школы является непрерывность и преемственность, продолжающаяся с начала XX в., когда закладывались основы изучения османских документов.

Изначально переводами и публикацией османских источников занимались люди, не имевшие специального исторического или филологического образования, но в совершенстве владевшие османским языком, поскольку принадлежали к поколению, выросшему в Османской империи и обязательно изучавшему государственный язык в школах и высших учебных заведениях.

Одним из первых исследователей османских архивных материалов Болгарии был Диаманди Ихчиев (1854–1913) – переводчик Министерства иностранных дел, который «не был ни специалистом-востоковедом, которого так хотели видеть руководители Национальной библиотеки, ни туркологом, зато он прекрасно владел литературным османским языком⁴ и смог успешно справиться с поставленными перед ним задачами»⁵. В 1900 г.⁶ он был приглашен на работу в недавно созданный Восточный (Ориентальный) отдел Народной библиотеки, где занялся описанием поступивших в библиотеку восточных документов. Согласно его отчету 1908 г., фонды Ориентального отдела составляли 2400 рукописей, 910 печатных книг, 265 сиджиллов из Видинского кадийского архива, 45 сиджиллов Софии, в общей сложности 3630 книг. Помимо описания фондов, Ихчиев опубликовал большое число переводов османских документов с подробными историческими комментариями⁷. Стоит отметить его труд «Турецкие документы Рильского монастыря» (1910)⁸, в котором опубликовано более 644 документов 1402–1881 гг. Документы систематизированы по видам (всего 23 группы) и приведены в хронологическом порядке. Особое внимание было уделено ферманам, поскольку, как поясняет автор в предисловии, «это документы, которые вышли непосредственно из кабинета султана (дивани хумаюн)»⁹. В связи с этим автор считал необходимым помимо переводов документов этого вида привести также их археографическую характеристику – внешний вид и состояние, качество бумаги, чернил, вид почерка, которым они написаны. Опись содержит также комментарии к документам – указание повода, по которому ферман был издан, и сведения об упомянутых в нем лицах.

Таким образом, благодаря трудам Д. Ихчиева формировалась новая на тот момент историческая база для исследования болгарской истории периода османской власти и закладывались основы османистики как исторической дисциплины.

Среди исследователей, стоявших у истоков болгарской османистики, необходимо назвать имя Гылыба Гылыбова (1892–1972). Получив среднее образование в Стамбуле, он окончил юридический факультет Софийского университета. Затем там же стал преподавателем османского языка на кафедре турецкой филологии, где воспитал большое число специалистов, в дальнейшем занимавшихся османской историей и филологией. Его перу принадлежит ряд учебных пособий по турецкому языку¹⁰, пособий и книг для чтения по османскому языку¹¹. В то же время он активно занимался переводами архивных османских документов, сиджиллов, в частности в 1960 г. на немецком языке в Мюнхене были опубликованы документы софийского сиджилла XVI–XVII вв., утраченного во время бомбардировок Второй мировой войны. Эта совместная работа с Гербертом Дудой¹² представляет собой не дословный перевод документов, содержащихся в сиджилле, а краткие аннотации, передающие основное содержание протоколов. Также на болгарском языке под руководством Г. Гылыбова в 1961 г. был издан первый том сборника «Турецкие источники по истории права в болгарских землях»¹³. Издание готовилось при содействии как специалистов-туркологов, занимавшихся переводами текстов на болгарский язык, так и сотрудников Института права Болгарской академии наук. Наряду с переводами оригинальных документов в сборник включены также переводы документов, ранее опубликованных за пределами Болгарии – в Турции и Югославии. Первый том содержит два раздела: в первом представлены «законы и описания феодального устройства османского государства», второй содержит «законы о налогообложении райи в отдельных поселениях и законы, касающиеся отдельных категорий зависимого населения»¹⁴. Второй том¹⁵ вышел десятилетие спустя под редакцией Б. Цветковой и представляет собой «в известном смысле продолжение материалов, помещенных в первый том данной серии. В него включены османские правовые памятники, которые хронологически и тематически дополняют первый том. В то же время данный сборник обладает и собственным обликом: не только в силу характера включенных в него документов, открывающих новые стороны правящего османского

режима, несколько столетий господствовавшего на поработанных болгарских землях, но и потому, что в него включены неопубликованные ранее документы османских архивов Софийской, Парижской и Венской национальных библиотек»¹⁶. Оба издания сопровождаются детальным справочным аппаратом, комментариями и факсимиле публикуемых документов.

Еще одной значимой фигурой в истории болгарской османистики является Борис Недков, изучавший востоковедение в Германии и Франции, автор фундаментального двухтомного исследования по османской дипломатике¹⁷. Изначально этот труд задумывался как университетский учебник. Первый том представляет теоретические сведения в области османской палеографии и дипломатики, второй том, вышедший в свет десятью годами позже – хрестоматия для практической работы с османскими документами и в то же время для наглядной иллюстрации некоторых теоретических вопросов.

Б. Недков также подготовил к публикации большое число документов, изданных в серии «Источники по болгарской истории» – «Турецкие источники по болгарской истории»¹⁸. В отличие от ранних переводов начала XX в., где многие документы приводились фрагментарно, нередко вне контекста, а также от переводов утраченного софийского издания XVI–XVII вв., подготовленного Гылыбовым и Дудой, в данной серии публикаций османских источников документы переведены на болгарский язык дословно, приведены факсимиле публикуемых материалов, переводы сопровождаются подробным справочным аппаратом. Эта серия публикаций заложила основу одного из наиболее продуктивных в последствии направлений болгарской традиции османистики.

1970–1980-е гг. характеризуются активизацией болгарской исторической науки в целом. Наличие опытных специалистов, а также расширение прежних и создание новых подразделений, связанных в той или иной мере с изучением истории болгарского народа под османским господством, облегчили и подготовку новых кадров, включившихся в исследовательскую работу. Кроме того, эти годы были плодотворными в плане издания различных источников¹⁹ по истории Болгарии XV–XVII вв., послуживших основой для дальнейших исследований истории этого периода²⁰. К 1970–1980-м гг. относится появление таких фундаментальных исследований, как, монография Е. Гроздановой «Болгарская сельская община в XV–XVIII вв.»²¹, в которой рассматриваются механизмы самоорганизации болгар в условиях османского завоевания и взаимодействия органов самоуправления с османской администрацией. Столь же значителен труд Н. Тодорова «Балканский город XV–XIX вв. Социально-экономическое и демографическое исследование»²². Автор на основании сведений османских документов о числе мусульманских и христианских хозяйств прослеживает демографические изменения в балканских городах, отмечает тенденции роста городов, сопоставляя данные о численности и соотношении мусульманского и христианского населения в городах Балканского полуострова. Отметим также вклад в развитие болгарской османистики В. Мутафчиевой²³, чьи фундаментальные труды по истории аграрных отношений в XV–XVIII вв. вышли далеко за рамки истории региональной и охватывали не только болгарские земли, но и Османскую империю в целом²⁴.

Но, вынуждены констатировать, в НРБ исследования по истории Болгарии периода османской власти во многом были подчинены социалистической идеологии. Кроме того, необходимо отметить существовавшую еще с исторической традиции XIX в. концепцию губительности османского завоевания для болгарской истории и рассмотрение периода турецкого господства как периода «рабства и ига», угнетения и дискриминации болгарского народа завоевателями, «коллективного сопротивления народа иноземной власти»²⁵. В последние десятилетия подобные оценки роли османского завоевания в болгарской истории постепенно пересматриваются.

После 1989 г. в болгарском историческом сообществе велись дискуссии о научном наследии периода социализма – высказывались достаточно радикальные суждения, что историография этого времени представляла собой «мутную смесь мифологии и исторических эмоций»²⁶, требующую ревизии, что практически перечеркивало достижения предыдущих 60 лет развития научной школы. В настоящее время найдено некоторое равновесие в оценках достижений болгарской османистики до 1989 г., и ряд трудов, как, например, исследования В. Мутафчиевой, Н. Тодорова, Е. Гроздановой, по-прежнему актуальны. За

последние четверть века восприятие многовекового османского владычества и положения болгарских земель в составе Османской империи существенно изменилось, его значение в болгарской истории было пересмотрено. Нынешнее поколение болгарских ученых исследует развитие болгарских земель в рамках не только региональной истории, но в контексте общеосманских исторических процессов. Опираясь на османские источники, они изучают различные аспекты развития болгарских земель в составе Османской империи, рассматривая их как провинции, в высокой степени интегрированные в османскую правовую, политическую и экономическую систему.

В настоящее время заметен очередной всплеск интереса к документам кадийских судов как к историческому источнику²⁷. В современной болгарской исторической науке наблюдается рост числа работ, основанных на анализе архивных османских документов. Помимо исследований в области источниковедения османской палеографии, переводов и публикаций османских документов, значительное развитие получили исследования по социально-экономической истории Османской империи.

Говоря о болгарской османистике этого периода, необходимо выделить несколько наиболее ярких имен, расцвет научной деятельности которых пришелся на конец 1990-х – 2000-е гг.

Так, изучение специфики аграрных отношений в болгарских землях XVIII в., которое было начато в 1960-х гг. С. Димитровым²⁸, продолжено в наше время Стефкой Пырвевой²⁹, чей фундаментальный труд «Земля и люди. XVII – первые десятилетия XVIII в.»³⁰ посвящен аграрной и социальной организации в селах и городах Центральных и Южных Балкан под османской властью. В монографии рассматриваются основные виды земельной собственности; в контексте географических, экономических, политических условий анализируется степень имущественного расслоения населения; автор предпринимает попытку составить обобщающий портрет представителей различных социальных и профессиональных групп. В книге отдельно рассматриваются различные виды земельной собственности, а также «овладение и организация аграрного пространства» в городе и сельских районах.

Организации внутригородского пространства, развитию городских общин и системы замкнутых в этноконфессиональном плане городских кварталов, их роли и функциям посвящен ряд статей Св. Ивановой³¹. Кроме того, эта исследовательница активно занимается вопросами положения христианской и мусульманской женщины в османском обществе, в первую очередь, правовым аспектом этой проблематики – обращениями женщин в шариатский суд, бракоразводными процессами, зафиксированными в османских документах³².

Всеобъемлющее исследование «Женщины Центральных Балкан в османскую эпоху (XV–XVII вв.)»³³ принадлежит перу О. Тодоровой. Монография представляет собой попытку целостной исторической реконструкции жизни женщин Центральных Балкан в первые столетия османской власти. В равной степени внимание автора сосредоточено на представительницах двух основных конфессиональных групп региона – мусульманках и христианках. В исследовании рассматриваются место женщин в семье и обществе, этапы жизненного цикла и их связь с мусульманской и христианской культурой, а также влияние мусульманской культуры на местное христианское население.

Ряд работ Росицы Градевой посвящен изучению места и роли института кадийских судов в балканских провинциях империи, характер османской администрации и провинциального управления³⁴. Автор рассматривает широкий круг вопросов формирования, утверждения и эволюции османской системы управления в провинциях.

К сожалению, в рамках одной статьи невозможно в полной мере рассмотреть историю развития болгарской исторической османистики. Нами были упомянуты лишь некоторые, наиболее яркие ее представители, цитируемые и публикуемые не только в Болгарии, но и за ее пределами. Характерной чертой развития этого научного направления в Болгарии остается непрерывность развития и преемственность, а также тесное взаимодействие специалистов в различных областях исторической науки – палеографии, дипломатики, истории права. Подводя итог, можно отметить, что в этот период болгарская османистика, безусловно, достигла более высокого уровня. Период конца XX – начала XXI в. ознаменован постепенным выходом этой научной школы за рамки сугубо региональной истории.

¹ Шиваров С. Сиджилите на Софийския шариатски съд (кратък обзор). URL: http://nationallibrary.bg/wp/wp-content/uploads/2016/08/Obzor_sijills_Sofia.pdf (дата обращения: 26.02.2017).

² Faroqhi S. Approaching Ottoman History. An Introduction to the Sources. Cambridge: Cambridge University Press, 1999. P. 58-59.

³ Грозданова Е. Болгарската османитика на границата между две столетия – приемственост и обновление // Исторически преглед. 2005. № 1–2. С. 98–157.

⁴ Османский язык окончательно сложился к XVII–XVIII вв. на основе арабской графики из турецкого языка под сильным влиянием персидского и арабского. По сути, официальный язык османских документов представляет собой смесь из этих трех языков. Для него характерно преобладание нетурецкой лексики при доминировании турецкой грамматики.

⁵ Недков Б. Ориенталистика в Софийската народна библиотека. София // Годишник на библиографския институт. 1947. С. 8

⁶ Б. Недков в своем очерке по истории болгарского востоковедения определяет приход Д. Ихчиева в 1900 г. на работу в НБКМ как дату начала работы Ориентального отдела. Недков Б. Ориенталистика в Софийската народна библиотека. С. 8.

⁷ См.: Ихчиев Д. Ценен исторически паметник по борба за освобождението от турското робство на южните славяни // Българска сбирка. 1904. № 13. С. 171–176; *Его же*. Исторически принос за «вогганите» при турската власт от 1374 год. дори до 1839 год. след р. Хр. – до Танзимата // Периодическо списание на Българското книжовно дружество в София. 1905. № 67. С. 705–742; *Его же*. Материали за историята ни под турско робство // Известия на Историческото дружество в София. 1905. № 1 и проч.

⁸ Ихчиев Д. Турските документи на Рилския манастир. София, 1910.

⁹ Там же. С. VI.

¹⁰ Гълъбов Г. Турска граматика. София, 1949.

¹¹ Гълъбов Г. Помагало за изучаване на турски език по арабската азбука. София, 1952; *Его же*. Османотурски текстове. Помагало за изучаване на османотурски език. София, 1965.

¹² Galabov G., Duda H. Die Protokollbücher des Kadiamtes Sofia. München: Oldenburg, 1960.

¹³ Извори за историята на българското право. Турски извори за историята на правото в българските земи / Под ред. Г. Гълъбов. Т. I. София: Издателство на Българска академия на науките, 1961.

¹⁴ Извори за историята на българското право. Т. I. С. 6.

¹⁵ Извори за историята на българското право. Турски извори за историята на правото в българските земи. Т. II. / Под ред. Б. Цветкова. София: Издателство на Българска академия на науките, 1971.

¹⁶ Извори за историята на българското право. Турски извори за историята на правото в българските земи. Т. II. С. 5.

¹⁷ Недков Б. Осmano-турска дипломатика и палеография: [за студентите по ориенталистика при СУ „Климент Охридски“]: Ч. 1. София: Наука и изкуство, 1966; Ч. 2: Документи и речник. София: Наука и изкуство, 1972.

¹⁸ Турски извори за българската история. Т. III. София: Наука, 1972; Т. V. София, 1970; Т. VI. София: Наука, 1977.

¹⁹ Подробен об истории публикаций османских документов в Болгарии см.: Стоянов В. Изследване и обнародване на османотурски документални извори за историята на България // България през XV–XVII век. Историкографски изследвания. Т. I. София: Издателство на Българската академия на науките, 1987. С. 276–318.

²⁰ Грозданова Е. Болгарская историография о некоторых проблемах истории болгарского народа под османским господством (XV–XVII вв.) // Османская империя. Система государственного управления, социальные и этнорелигиозные проблемы / Отв. ред. С. Ф. Орешкова. М.: Наука, 1986. С. 136–154.

²¹ Грозданова Е. Болгарската селска община. София, 1979.

²² Тодоров Н. Балканският град XV–XIX век. Социално-икономическо и демографско развитие. София, 1972.

²³ Мутафчиева В. За състоянието на спахилъка през XV–XVI в. // Исторически преглед. 1959. № 3. С. 32–63; *Ее же*. Кърджалийско време. София: Наука и изкуство, 1977. 390 с.; *Ее же*. Османска социално-икономическа история. София: Издателство на Българската академия на науките, 1962. 263 с.; *Ее же*. Към въпроса за статута на българското население в Чепинското корито по османската власт // Родопски сборник. Т. I. София, 1965. С. 115–127.

²⁴ См. подр.: Николова И. Неотыканият път на Вера Мутафчиева // Дриновский збірник/Дриновски сборник. Харків–Софія: Академично издателство «Проф. Марин Дринов», 2013. С. 231–237.

²⁵ Грозданова Е. Болгарская историография о некоторых проблемах истории болгарского народа под османским господством (XV–XVII вв.) // Османская империя. Система государственного управления, социальные и этнорелигиозные проблемы. С. 142

²⁶ Радушев Е. Демографски и этнорелигиозни процеси в Западните Родопи през XV–XVIII в. (опит за переосмисляне на устойчиви историографски модели) // Историческо бъдеще. 1998. № 1. С. 46–89.

²⁷ Мейер М. С. Новые публикации материалов османских архивов // «У времени в плену». Памяти Сергея Сергеевича Цельникера / Отв. ред. И. В. Стеблева. М.: «Восточная литература» РАН, 2000. С. 90–99.

²⁸ Димитров Стр. За аграрните отношения в България през XVIII в. // Паисий Хилендарски и неговата епоха 1762–1962. София, 1962.; *Его же*. Скритото християнство и ислямизационните процеси в османската държава // Исторически преглед. 1987. № 3. С. 18–33.

²⁹ Първева С. За вакъфите в Североизточна Тракия през първата половина на XVIII век // Исторически преглед. 1992. № 5. С. 44–53; *Ее же*. Представители на мюсюлманска религиозна институция в града по българските земи през XVII век // Мюсюлманската култура по българските земи. Изследвания / Съставители: Р. Градева, Св. Иванова. София: Международен център по проблемите на малцинствата и културните взаимодействия, 1998. С. 127–210.

³⁰ Първева С. Земята и хората през XVII – първите десетилетия на XVIII век: овладяване и организация на аграрно и социално пространство в Централните и Южните Балкани под османска власт. София: Академично издателство „Проф. Марин Дринов“, 2011. 482 с.

³¹ Иванова Св. Институтът на градска отговорност в българските градове през XV–XVIII в. // Исторически преглед. 1990. № 1. С. 33–44; *Ее же*. Градските териториални общности и организация на култа на мюсюлмани и християни // Турските завоевания и съдбата на балканските народи, отразени в исторически и литературни паметници от XIV–XVIII в.: Междунар. научна конференция, Велико Търново, 20–22 май 1987 г. / Под ред. на Г. Данчев. Велико Търново, 1991. С. 128–133.

³² Ivanova S. Judicial Treatment of the Matrimonial Problems of Christian Women in Rumeli During the Seventeen and Eighteen centuries // Women in the Ottoman Balkans. Gender, Culture and History / Edited by A. Buturović, I. C. Schick. London-New-York: I. B. Tauris, 2007. P. 153–201.

³³ Тодорова О. Жените от Централните Балкани през османската епоха (XV–XVII век). София: Гутенберг, 2004. 515 с.

³⁴ Градева Р. Налагането на кадийска институция на Балканите и нейното място в провинциална администрация (XIV – началото на XVI в.) // Балканистика. 1989. № 3. С. 33–52; *Ее же*. За правни компетенции на кадийския съд през XVII век // Исторически преглед. 1993. № 2. С. 98–120; *Ее же*. О некоторых проблемах формирования системы управления (XIV – нач. XVI вв.) // Османская империя. Государственная власть и социально-политическая структура. М., 1990. С. 40–65.

БАЛКАНИЗМЫ В ЧУШМЕЛИЙСКОМ ГОВОРЕ (БЕССАРАБИЯ)

В. А. Колесник

Колесник В. О. Балканізми в чушмелійській говірці (Бесарабія). У статті досліджується граматичні та лексичні балканізми (запозичення з грецької та турецької мови) в говірці с. Криничне (стара назва Чушмелія, Чушмелій), яка належить до так званих сиртських болгарських говірок (за назвою місцевості Сърта в Болгарії) і екзотичною на тлі інших болгарських переселенських говірок Півдня України. Досліджується доля граматичних балканізмів в болгарській переселенській говірці (означений артикль, *да*-конструкції, посесивний датив, редуплікація, граматичний статус лексеми *один* та ін.), які характерні для болгарської мови як представника Балканського мовного союзу. Значна частина запозичень з грецької та турецької в болгарській мові інтегрована у болгарську діалектну систему. Унікальними є назви одягу, які не зафіксовані в інших болгарських діалектах Бессарабії. Турецький аналог болгарських слів найчастіше переходить до пасивної лексики.

Ключові слова: болгарська діалектологія; болгарські переселенські говірки; граматичні та лексичні балканізми; Балканський мовний союз; запозичення з турецької; лінгвістичні контакти.

Колесник В. А. Балканизми в чушмелийския говор (Бесарабия). В настоящата статия се разглеждат граматичните и лексикалните балканизми (основно заемки от гръцки и турски) в чушмелийския говор (с. Криничное, Болградски район, Одесска област, Украина), който се отнася към съртските говори в България (по названието на местността Сърта). Това е изключително архаичен говор, чиито езикови особености значително го отличават от другите български говори в Украина. Изследват се граматичните балканизми (членната морфема, *да*-конструкции, посесивен датив, редупликация и др.), които са характерни и за съвременния български език като представител на Балканския езиков съюз. Значителна част от лексикалните балканизми се интегрира в българската диалектна система. Уникални за говора са названията на облеклото. На съвременния етап от развитието на чушмелийския говор заемките от турски преминават в пасивния лексикален фонд.

Ключови думи: българска диалектология; български преселнически говори; граматични и лексикални балканизми; Балканския езиков съюз; заемки от турски; лингвистични контакти.

Kolesnik V. A. Balkanisms in the Chushmeliy Dialect (Bessarabia) The article deals with the grammatical and lexical balkanisms (old adoptions from the Greek and Turkish language) in the dialect of the village Krinichnoe (previous name of the village is Chushmeliy), which belongs to the so-called "syrtsky" dialect (the name of its dialect comes from the name of the Bulgarian region Syrta). The article deals with one of peculiarities of grammatical system of Bulgarian transmigratory dialects of the Ukraine - grammatical balkanism (definite article, grammatical status of lexeme *one*, reduplication) in comparison with Bulgarian language, which belongs to Balkan language union. The names of the clothes are unique and not registered in any other Bulgarian dialects in Bessarabia. A significant part of the Turkish loanwords in Bulgarian are integrated in the Bulgarian dialect system. The Turkish component variant is usually driven to the passive word stock.

Keywords: Bulgarian dialectology; Bulgarian transmigratory dialects; grammatical and lexical balkanisms; Balkan language union; Turkish loanwords; linguistic contacts.

Болгарский язык, как известно, принадлежит, с одной стороны, к славянской семье – южнославянской, а с другой стороны – к балканскому языковому союзу (вместе с новогреческим, албанским и румынским)¹. Длительное функционирование этого языка в балканском языковом окружении изменило, «балканизировало» его грамматический, фонетический и лексический строй, в результате чего он является членом языковой семьи – по отношению к славянским языкам, и одновременно с этим – членом языкового союза – балканского.

Среди других балканских языков место болгарского языка также является особенным. Занимая центральное географическое положение, болгарский язык находился в прямом контакте с каждым из балканских языков и был посредником их взаимовлияния. Полнота и последовательность, с которой представлены балканизмы в болгарском языке, позволила охарактеризовать его как «эталон балканского языкового союза», «инвариант бал-

канского языкового типа»². Таким образом, он является эталоном балканского языкового союза среди балканских языков и «классическим и экзотическим»³ среди славянских.

Причины создавшейся языковой ситуации на Балканах, которая способствовала трансформации синтетических славянских форм в аналитические, в современном балканском языкознании объясняются в основном языковыми контактами. Возникновение балканского языкового союза обусловлено языковой интерференцией, «различными формами билингвизма, восходящими к субстрату, адстрату и суперстрату»⁴. Языковой союз рассматривается как «остановившееся на полпути движение языков к интеграции»⁵. Истоки этого объединения уходят в глубину веков. Весьма вероятно, что уже в ранний античный период под влиянием греческого и латыни сложился языковой союз, в состав которого входили фракийский, дакский, фригийский, македонский и иллирийский языки, причем первые три образовали ядро этого союза. На этот полуэллинизированный, полулатинизированный этнический пласт позднее добавились славянские, протоболгарские, а затем и турецкие наслоения. С этого момента начинается активное взаимопроникновение балканских языков, которое особенно усилилось во времена Османской империи. Двумя-тремя языками владели почти все⁶.

Именно в результате языковых контактов и возникли в болгарском языке инновации, названные позже балканизмами. Под балканизмом понимают «все возможные реорганизации грамматической структуры, вызванные качественными и количественными изменениями в условиях балканской языковой среды», при этом берутся во внимание не только чисто балканские языковые модели, но и различные реорганизации исконно славянского материала в условиях балканской языковой среды⁷.

Основной балканистический инвентарь в области фонетики, лексики и морфосинтаксиса уже известен. В. Георгиев отмечает следующие черты БЯС: на фонетическом уровне – сходство артикуляционной базы в языках БЯС, наличие типичного вокала (ъ) – в болгарском, румынском и албанском. К грамматическим балканизмам традиционно относят: наличие постпозитивного артикля (характерного для румынского, албанского, болгарского, македонского языков); аналитические способы образования форм компаратива и суперлатива (в болгарском, македонском, румынском, албанском и новогреческом языках); удвоенное дополнение (в болгарском, македонском, албанском, новогреческом языках и сербских диалектах); употребление краткой формы личного местоимения в роли притяжательного – посессивный датив (в болгарском, македонском, румынском, албанском и новогреческом языках); угасание инфинитива, его замена *da*-конструкциями и некоторые другие. В последнее время к грамматическим балканизмам относят также адмиратив и пересказ, учитывая при этом и роль тюркского (турецкого) влияния⁸.

Переселенческие балканские говоры, в том числе и болгарские говоры юга Украины – неотъемлемая часть болгарского языкового континуума, несомненно, должны привлекаться при анализе различного типа балканизмов, наибольшее количество которых, по данным нашего исследования, обнаруживают переселенческие говоры так называемого балканского типа. Это выходцы из подбалканских сел, в основном Ямбольского и Сливенского округов. Исконный пласт этих говоров характеризуется наибольшей стабильностью примарных балканизмов – балканизмов первого ранга⁹.

Говор жителей села Кричино (Чешма-Варуита, Чушмелий) является наиболее экзотичным не только в Бессарабии, но и в Болгарии. Село основано болгарскими переселенцами из так называемых «сыртских» сел, поэтому и говор называют «сыртский». Речь идет о говорах 11 сел, расположенных в районе «Сърта» (Шуменского округа): Кюлевча, Каспичан, Марково, Косово, Снежина, Градинарово, Неново, Равна, Кривня, Черковна, Овчарово. Села находятся на территории между Шуменом, Преславом, Новым Пазаром и Провадией, т.е. там, где процветала культура Первого болгарского государства.

Первые на специфические особенности сыртского говора обратил внимание известный болгарский диалектолог Любомир Милетич (1902 г.), затем – Беньо Цонев. Некоторые особенности сыртского говора были предметом научного спора между профессорами Л. Милетичем и Б. Цоневым. Б. Цонев утверждал, что носители этого говора переселились с юга, о чем свидетельствуют некоторые особенности южных болгарских говоров в чушмелийском диалекте. Любомир Милетич считал сыртские говоры наиболее архаичными (старинными) среди исконных мизийских.

Л. Милетич определил и период миграции носителей говора с. Каспичан на север – 1812 г. Болгарское население здесь значительно сократилось именно после 1812 г., когда после русско-турецкой войны отсюда ушло много болгарских семейств. Те, которые перешли через Дунай в Валахию, некоторое время жили около г. Калараш, а оттуда ушли в Бессарабию и осели в с. Чешмели, другие обратно перешли Дунай и расселились в Силистренском округе, главным образом в с. Алмалой (сейчас на территории Румынии). Из Шуменского округа почти целиком ушло население четырех сел: Могилы (к югу от г. Нови Пазар), Равны, Кривны (к северу от Провадии) и Новосела. Кроме того, как уже отмечалось, часть населения ушла из с. Каспичан. В Бессарабии болгары поселились в четырех различных селах: Чешма-Варуита, Бабели, Анадол и Кубей. В 1860 г. часть населения сел, которые отошли к Молдавскому княжеству и потеряли все льготы, переселилась на русскую территорию – в Таврическую губернию, в район Северного Приазовья. Выходцы из Чешма-Варуиты в Приазовье основали с. Богдановку, а небольшая часть чушмелийцев вместе с выходцами из Болграда поселилась в соседнем с. Степановка.

Жители бессарабской Чешма-Варуиты очень консервативны в своем быту. Примечательно, что и в Приазовье чушмелийцы сохраняют до сих пор такие этнографические особенности, которые в других селах давно уже утрачены.

Чрезвычайную архаичность быта жителей села отмечал еще Н. С. Державин: «Это село дало мне наиболее полный этнографический материал, настолько полный, что в других селах той же Бессарабской губернии я находил только осколки того быта, который мною был записан в этом именно селе. Причины такой этнографической устойчивости в данном случае я склонен видеть исключительно в языке. Чушмелийский говор, шуменский по происхождению, настолько резко отличается своими фонетическими, морфологическими и лексическими особенностями от всех окрестных болгарских говоров, что чушмелийцы у своих соседей постоянно служат мишенью насмешек. Такого рода положение вещей сказалось на этнографической и национальной обособленности чушмелийцев: осмеянные соседями, они как будто невольно отгородились от них и продолжали жить своим собственным национальным запасом»¹⁰.

Только в чушмелийском говоре шелковичный червь называется *тиишь*, маленькое полотенец – *рута*, сани – *къзьки*, *къзачки* (болг. лит. *шейна*), пчела – *бръмбул*, баница – *зельник*, идет дождь – *лити дъви* (болг. лит. *вали дъжд*), ткацкий стан называется *криватини*, шелковая нить – *бирин'дж'ук*, техника изготовления полотенец – *късан'е*, полотенца, изготовленные по этой технологии – *късани пишикр'е*.

Материалы нашего исследования свидетельствуют и о том, что в чушмелийском говоре сохранилось много архаичных славянских по происхождению лексем, вместо которых в других болгарских бессарабских говорах употребляются заимствования из турецкого, румынского или греческого. Это частоупотребительные лексемы: *прозурц* – 'окно' (в большинстве болгарских бессарабских говорах – *джам*, *п'ен'дж'ур*), *гражд* – 'загон для скота (овец) во дворе' (в других бессарабских болгарских говорах – *хагъл*, *агъл*, *кошара*, *сайван*, *сая*, *дам*, *пирде*), *котел* – медное ведро (в других бессарабских болгарских говорах – *бакър*), *убил* 'колодец' (в других бессарабских болгарских говорах – *гиран*, *бунар*, *кладенц*, *кляянци*), *опас* – 'пояс, колан' и др.

В то же время этнографы и лингвисты отмечают, что жители с. Криничное отличаются своеобразным диалектом, особой архаичностью быта и сильным тюркским субстратом¹¹. В терминологии родства, например, это проявляется в наличии ряда тюркских терминов, вместо которых у болгар Украины и Молдовы употребляются славянские по происхождению термины: *каичу* вместо *иуряк* (брат жены) – от тур. *кайиңсе* 'по-млад шурей, девер'¹².

Многие из этих лексем зафиксированы не только в турецком, но и в других балканских языках, поэтому их принято называть лексическими балканизмами. К таковым относят одинаковые лексические элементы по большей части турецкого или греческого происхождения, которые функционируют во всех балканских языках первого ранга (албанский, румынский, болгарский, македонский). Есть среди них и топонимы, гидронимы и антропонимы. Наиболее полный перечень лексических балканизмов представлен в словаре В. Будзишевской.

Займований из турецкого языка в чушмелийском говоре действительно больше, чем в других бессарабских болгарских говорах, и сохранились они в той фонетической

форме, которая ближе к турецкой (*шакъ* ‘шутка’, срв. болг. *шега*), и их значение, как правило, совпадает со значением этой лексемы в турецком языке или в турецких говорах (срв. *дувар* ‘от тур. *divar* ‘стена’).

Среди частоупотребительных слов в чушмелийском говоре, как и во всех болгарских бессарабских говорах, фиксируем много заимствований из турецкого, которые употребляются и в других балканских языках. Это лексемы: *айдутин*, *алтън*, *акъл*, *алкъ*, *аман*, *арман*, *арпаджик*, *атил*, *айат*, *бадж’анак*, *баир’*, *байр’ак*, *бакър*, *барим*, *барут*, *басамак*, *батак*, *баур* (*бахур*), *баишъ*, *баишъ*, *б’ел’*, *б’ел’ни*, *б’ел’ким*, *бириндж’ук*, *булгур*, *бустан’*, *бутиш*, *буйа*, *гага*, *гайдарджийа*, *г’ега*, *г’евр’ек*, *г’ол’* (*езеро*), *дангъ* (*петно*), *джоб*, *джум’ер’ки*, *дж’уна*, *д’ер’ек*, *дзимбил’* (*зюмбюл*), *дикан’*, *дувар’*, *душманин*, *ийнийа* (*яхния*), *ил’а са*, *имиш*, *имурук* (*юмрук*), *каба*, *кавърмъ*, *казан* (*кофа*), *каиш*, *каймъ* (*кисело зеле*), *калгъ* (*кавга*), *калпак*, *калтърмъ* (*юзда*), *калъп*, *камчийа* (*камиш*), *камъ* (*кама*), *късм’ет’*, *катал’асам*, *катран’*, *каър* (*кахър*), *кир’еч*, *копч’е*, *кудж’а*, *кудук*, *кумишийа*, *кундил’*, *курбан*, *курдисан*, *кур’ем*, *кър*, *лаут’*, *магари*, *мазийа* (*мазе*), *маймуна*, *макар*, *мандж’а*, *маскаръ*, *м’едан’*, *м’еджийа*, *мукайет’*, *мустак*, *мусура* (*муцуна*), *мууль* (*махала*), *надж’ак*, *падар’*, *пазар’*, *патладж’ан*, *пафти*, *писк’ул’*, *пишикир’*, *пишим’ан*, *ракийа*, *сайван*, *сакат*, *сапун’*, *сармъ*; *сини*, *сувръ*, *сууръ* (*софря*), *сулдърмъ*, *сурат*, *с’урийа*, *таван*, *таласъм*, *таман*, *тармък*, *тарпан*, *топ*, *т’ут’ун’*; *ч’аршау*, *ч’атал*, *ч’аун’*, *ч’енийа*, *чивътин* (*чефутин*), *чииз*, *чизми*, *чикил’ек*, *чикм’аджи*, *чикрък*, *чушми* (*чешма*), *чубан*, *цувал’* (*чувал*), *ч’укан’*, *ч’умбър’а*, *ч’умб’ер’*, *ч’урап*, *ч’урбъ*, *шакъ* (*шега*), *шамар’*; *шарапанъ*, *ширпанъ* (*шарпана*); *шил’е*, *шиши* (*шише*), *йав’ар’* (*хайвер*), *йанд’ек*, *йаралгъ* и др.

Немало в чушмелийском говоре и заимствований из греческого языка. Это лексемы: *вравель* – *гривна* ‘браслет’ (в Восточной Болгарии *врахель*, *врахал*), *криватини* – *тъкачен стан* ‘ткацкий станок’, *скóминъ* – *пейка* ‘скамейка’, *стрáкина* – *паница* ‘глубокая тарелка’, *каниска* – ‘дар, който се носи на сватба или на кръсник’ и др.

Младшее поколение уже не помнит значения слов: *арнисам* ‘завършвам’, *асъ* ‘хасе, памучен плат’, *астар’* (*хастар* ‘подплата на дреха’), *г’ердел’* ‘бъчва за сирене’, *г’етл’ук* ‘част на каруцата’, *гив’ач* ‘супник’, *дарак* ‘уред за влачене на вълна’, *димийа* ‘домашно изтъкан вълнен плат’, *дингил’* ‘дървена ос на волска кола’, *дисаги*, *д’ус* ‘много, силно’, *йентерийа* ‘яке от домашен плат’ и многие другие.

Все реже употребляются лексемы:

абър’ м. ‘вест, известие’ болг. *хабер* 1. ‘вест, известие’; 2. ‘познание, понятие’ (ар.-тур.)¹³ [*Кату виждаш пайак, ш’е имаши аб’ер’*; *Мама испруоди на т’ат’у аб’ер’ да си дуод’а по скору*];

адет’ м. ‘обычай’ болг. разг. *адет* 1. ‘обычай, ред, установен като норма в дадена среда или колектив’; 2. ‘навик, нрав на човек или животно’ (ар.-тур.)¹⁴, чрез тур. *adet* от арабски¹⁵ [*Имаши такози ад’ет’*];

адъм м. ‘крачка’ – от тур. *adem* също [*Тий са м’аст’ат на идин адъм*];

алтанъджик м. ‘латинка’, болг. *алтънка* произв. от тур. *altin* ‘жълтица, златен’¹⁶ [*Алтан’джику цафт’е вѣтр’а градин’ката*];

бой м. ‘ръст’ – от тур. *boy*¹⁷ [*Ни ми са нрав’ат ора аз мънич’ук бой*; *Той има гул’ам бой*];

гив’ез’ан прил. ‘виолетов, лилав’ – болг. диал. *гевезен* ‘тъмновишнев’ (Българи, Мичуринско) – от тур. *givez* ‘виолетов, лилав’¹⁸ [*Кандилката гив’ез’ана цафти кат кандилу*];

г’ед’ук м. вдлъбнатина ‘впадина’ – вероятно от тур. *gedik* ‘цепнатина, пукнатина’¹⁹ [*Г’ед’ук – дупка на път’у*];

г’ен’г’ер’ м. магарешки бодил ‘татарник колючий’ – от тур. диал. *ginger* камилски трън²⁰;

г’ерд’ел м. дървена бъчва за сирене ‘деревянная бочка для брынзы’ – неясного происхождения, зафиксирована в значении бадья (болг. *чебър*) в Сливене²¹ [*Г’ерд’ел’у др’ав’ан за сир’ен’е, кис’ело грозд’е, на д’есит казана*];

далгъ ж. вълна ‘укр. хвиля’ [*В’атро нагони многу далг’а*. (Софийско; Кюстендилско; СИ; ЮЗ)] – от тур. *dalga* също²²;

дангъ ж. дамга, петно ‘пятно’ [*Тъз дангъ ни съ испира*] – от тур. *damga* също²³;

зарар ж. ‘вреда, лошо’ *остар. разг.* ‘загуба, вреда, щета’ – чрез тур. *zarar* от араб.²⁴ [*Да напраши на тойа ч’ул’ак зарар*];

кулай ч. резултат, възможност – от тур. *kolay* ‘лек, лесен; способ, начин’²⁵ [*Васпитвам, васпитвам, н’ама никакуу кулай. Да има кулай, ша си ида хот’зор’а*].

пафти мн. ‘пафта, украсена метална плочка за закачване на женски колан’ [*Носи пафти – син’кит’а знаят чи т’а й згуд’ена*];

урсузлук м. ‘злът, злоба’ болг. разг. урсузлук ‘1. проклетия, злоба, подлост; 2. постъпка от проклетия, злоба, подлост’ (тур.)²⁶ [*Имаши многу урсузлук*];

чун’ким предл. ‘поради, по причина на’ [*Чун’ким си купи н’ашта и са вали. Чун’ким завана дъш ни утидууми да купами*];

кимбѐт ж. ‘пещ’ болг. диал. ‘лежанка на печка’ – от тур. *kümbet*²⁷, *кюмбе* ‘тухлена печка’ зафиксирована в с. Кръвеник, Севлиево [*Ний стим на кимб’ет’у*];

кирлилу прил. ‘мръсен’ болг. разг., произв. от тур. *kir* ‘нечистотия; мърсотия; нечистотия по тяло или долни дрехи от пот и прах’²⁸ [*Н’аштата ти кирливи*].

Займствования из турецкого языка – яркие свидетельства пятивекового турецкого владычества – в чушмелийском говоре действительно сохранились дольше, чем в других болгарских бессарабских селах. Это, например, названия одежды:

вистань – рокля от по-тънък плат, фустан ‘женское платье из тонкого полотна’; *мала-гамба* – ‘горна риза от вълнена тъкан’;

ута – престилка от груб плат или кожа ‘передник из грубой ткани или кожи’; *син-джоф* – материя, с която е подшита роклята // подгъв на рокля ‘материя, которой было подшито платье’ // ‘запас, подгив’ – от тур. диал. *sincaf* ‘край на пола’ [*Вистан’у путишт сас синдж’оф*]²⁹;

тистимѐл кърпа, забрадка ‘платок’ [*Тистим’елу са носи зимну вр’ам’е пут ш’ал’ч’е. Мама ми изнеси идин тистим’ел’; Ти з’е ли си тистим’ел’а?*] заемка от перс.-тур. също³⁰; *тистимѐл’чи, тистимѐл’ча* – носна кърпа ‘носовой платочек’;

каплама – ‘верхняя женская одежда’: *Горн’у убл’акло за жин’а – каплами*. Эта лексема встречается в Болгарии в Силистренском, Котленском, Казанлыкском округах, а также и в других балканских языках – новогреческом, арумьинском, сербском, хорватском, румынском, и поэтому ее относят к лексическим балканизмам³¹.

Лексема *вес* в чушмелийском говоре имеет значение ‘женска шапчица’: *В’ес нос’ят зимъта пут касинката да ни замръзни главът’*.

К другим редким заимствованиям из турецкого следует отнести лексему *лаланги* ‘оладьи’: *Т’асту аз джодж’а ж’ар’ам на ч’аун’ч’а аз улой и са пулуч’ават лаланги, пуд’ер’то ги пусиват ас сахарна пудра. Баба ж’ари лаланги ут т’асту аз джодж’а на ч’аун’ч’а аз улой*. Эта лексема известна и турецким говорам, куда пришла из новогреческого, а в Болгарии зафиксирована в Севлиево в другом значении – ‘вид каши с яйцом и мукой’ – от тур. *lalanga* ‘вид тостен сладкиш (возм. от нгр.)’³².

Чаще в болгарских бессарабских говорах встречается название лепешек с брынзой или сыром *гизл’ами* ‘вид тестено изделие’, болг. диал. *гьозлеме, гьозлюма* ‘вид тестено ядене’ (Нова Надежда, Хасковско) – от тур. *gözleme* [*Нап’ат’прайава гизл’ам’а, тий жар’ава са*].

К раритетным следует отнести также название вида каши из муки *ешмерийа* ‘вид каша от брашно, масло и вода’ [*Жари са мас саз брашну, налива са уда, с’етн’а са вари кат кашичка*] – возможно от тур. *ester* ‘взчервен, мургав’, *ешмерия каша* зафиксирована в с.Момино, Варненско³³.

Лексема *мангър* также заимствована из турецкого языка, где имела значение ‘старинная мелкая медная монетка’, в Болгарии зафиксирована в Плевенском округе в значении ‘нищо’: *мангър не разбира* – ‘нищо не разбира’ ‘ничего не понимает’. В этом же значении лексема употребляется и в чушмелийском говоре: ‘нищо (без значение)’ *Кр’еси си лиц’ету дурд’е и алтън, кат станиш мангър и на б’ал Дунау да мишиш’, н’ама да и умишиш’*. Примечательно, что лексема *мангър* заимствована из турецкого во все балканские языки (сербский, хорватский, греческий, румынский)³⁴.

Турецкой по происхождению является и лексема *пандж’ар* – цвекло ‘свекла’, которая фиксируется в Болгарии не только в Шуменском и Варненском округе, но и в Софийском и Гоцеделчевском.

Лексема *сини* ‘софра’ проникли в турецкий из персидского или арабского – букв. ‘от Китая, китайски’, в чушмелийском говоре употребляется в значении ‘круглый низкий

стол для еды', хотя в настоящее время ее уже как стол не используют. В Болгарии лексема зафиксирована в Шуменском округе и в Разградском, а в Бессарабии употребляется также в с. Суворово (Шикирли-Китай), Кулевча и некоторых других. Лексема зафиксирована и в срхр., рум., алб., арум., нгр.³⁵.

К лексическим балканизмам относятся также лексемы:

кавель ж. 'подарък на сватба' [*Читвъртук сватуут 'е дунас 'ат кав 'ел*]: кавел, кавул *диал.* 'съгласие, споразумение' (Преславско). – чрез тур. *kavıl, kավil* 'дума, разговор; споразумение, уговаряне' от араб., заето и в срхр., алб, нгр. – сродно с *каил*³⁶;

кадър, кадърен прил. 'способен' болг. остар. 'годен, способен' – чрез тур. *kadir* 'могъщ, всемогъщ; способен' от араб. също; заето и в срхр., алб, арум³⁷ [*То мунич 'а кадърно, хубуу, умну, зна сичкуту да направи. То такос кадърно можи синкуту да прай. Такозик кадра*];

мамудия ж. 'златна монета' болг. остар. махмудия 'стара турска жълтица от 25 гроша' – чрез тур. *mahmudiye* от араб., заето и в срхр., рум., арум., дакорум., алб., гр.³⁸ [*Мамудийа по-гул 'ама ут алтън*];

мундарлък м. 'пъпка' болг. мурдарлък, мундарлък 'гноини пъпки у бебета' (Казанлък, Самоковско, Шумен); 'кожно заболяване у новородено дете, вид пъпки, които излизат по лицето и главата у малки деца, гноини мехурчета по кожата' – от тур. *murdarlık* също. Заето и в срхр., арум.³⁹ [*Дит 'ету има мундарлък*];

мускъ ж. 'вид шарка; амулет' [*Вистан 'у на муски*], болг. муска 'талисман' – от тур. 'амулет, талисман'⁴⁰. Лексема *муска* в диалектах может иметь значение: 'украшение на мохамеданка' (Родопите), 'вид украса на дреха' (Котленско), 'вид шарки на женски колан' (Бериево, Севлиевско), 'връхна женска дреха' (Марковча, Шуменско), 'амулет (Средни Родопи), който може да се сложи под дрехите на новороденото и родилката – против магия, уроки, главоболие и друго'.

Турцизмы и гречицизмы, как правило, имеют в говоре субституты – заимствования из русского языка: вместо *чеиз* – придану, *алтън* – золото, *кумшия* – сосед, *стомах* – желудок, *зюмбюл* – гиацинт, *буя* – краска, *боядисам* – красявам, *крася*, *лале* – тюльпан, *люляк* – сирень, *пирон* – гвоздь, *джермерки* – шкварки, *имиш* – сладусти, *топче* – мяч, *хагъл* – сарай, *таван* – паталок. В речи среднего поколения все чаще употребляются русизмы: *адд 'ел 'ну* (*башка*), *краска* (*буйа*), *буханка* (*самун*), *знак* (*нишан*). Семантическое размежевание дублетных компонентов, семантическая дифференциация приводит к образованию смысловых, идеографических синонимов.

Огромное количество заимствований из турецкого и греческого языков в чувшмелийском говоре свидетельствует не только об активных прямых языковых контактах в прошлом, но и об удивительной консервативности, стабильности и неизменности основного диалектного фонда. Это один из основных признаков болгарского этнического и субэтнического самосознания чувшмелийцев. Многие из раритетных заимствований имеют ограниченное территориальное распространение, они разпространены в основном в Шуменском, Новоагорском, Разградском округах, но и в Казанлыкском, Чирпанском, некоторые в Хасковском, в Страндже и могут быть маркерами чувшмелийского говора, в котором удивительным образом переплетаются черты северных и южных болгарских говоров.

К балканским особенностям на фонетическом уровне следует отнести наличие гласного **ъ**, который в говоре имеет более задний характер, отличается от обычного более высоким подъемом языка и произносится под ударением независимо от происхождения гласной (*удъ, усць, главъ, пиръ, бакър*). Слова женского рода на **а** с ударением на флексии, как правило, имеют окончание **ъ**: *удъ, брадъ, главъ, горъ, горъта, усцьта*; **ь** произносится и во флексии глаголов 1 л. ед.ч. настоящего времени – *пиръ, придъ, митъ*.

На морфологическом уровне это прежде всего наличие постпозитивного артикля (в чувшмелийском говоре сущ. и прилаг. м.р. ед.ч. имеют артикль –о): *Кукошката с'ади на гн'аздопу. Мажо кр'ашти ну назар'у. Са збират жин'ат'а ут муулъта, мъжит'е праийат кум'едийа*.

Аналитические способы образования форм компаратива: *Д'ал'ничнит'е варту ут попрос мат'ерийал, пак за празник – ут по-скъп*.

Удвоенное дополнение: *Накутр'а д'аца ги изнас'ат на път'у. Бабичката йа пълн'ат. Абълката йа тур'ат на байр'аку*.

Употребление краткой формы личного местоимения в роли притяжательного – possessивный датив: *Л'ел'а ми жув'а със сим'ействуту си на Измаил*.

Наличие *да*-конструкций вместо инфинитива: *Искам да йам. Заващат да грибът*.

Обилие беспредложных конструкций: *Ас са учи дис'ет'уу клас* 'Я учусь в десятом классе'; *Ас ж'ув'ам с'елу* 'Я живу в селе'; *Баба ми б'аши зв'енавойка калхозу* 'Моя бабушка была звеньевой в колхозе'; *Л'ел'а ж'ув'а Исмаил* 'Моя тетя живет в Измаиле'. Беспредложные конструкции в 70–80 гг. под влиянием русского языка начинают заменяться предложными: *Родила съм се в с'ент'абр'е* 'Я родилась в сентябре'.

Специфической особенностью грамматической системы чушмелийского говора являются колебания в роде, несогласование существительных по роду в атрибутивных сочетаниях. Так, к женскому роду относятся некоторые заимствования из турецкого, которые в других болгарских говорах относятся к мужскому – *йорк'ан'а* 'ласка' (болг. лит. *невестулка*, в других бессарабских говорах – *йорник*) и *камчийа* 'кнут', болг. лит. и в других бессарабских говорах *камчик*: *Тъс мръсната йорк'ан'а ни из'ади син'кит'а пул'уута*; *Ас камчийата гон'ат кон'у*. Лексема *чекмедже* в чушмелийском говоре также относится к женскому роду, а не к среднему, как в других болгарских говорах, и имеет окончание *-и* – *чикм'еджи*: *Вътр'а инъта чикм'еджи имаши лъйц'а, вътр'а друзата стув'аши л'абу*. Вариативные формы (ж. и м. р., ж. и ср.) имеют существительные *пан'ер'*, *прол'ат*, *пръс*, *уб'ат*, *подат'*, *малад'ош*, *ишиши*, *к'аши*.

Таким образом, чушмелийский говор, как и все болгарские говоры юга Украины – часть национальной сущности одного из народов, населяющих Бессарабский край, с одной стороны, и часть балканского народа – с другой. Функционируя почти два столетия в инославянской безартиклевой языковой среде, он сохранил аналитизм грамматической структуры, основные, так называемые примарные балканизмы в именной системе – артикль, энклитические формы местоимений, удвоенное дополнение, аналитический способ образования форм компаратива, *да*-конструкции. При этом архаичный исконный пласт говора более «балканизирован», нежели современный болгарский литературный язык. Это проявляется прежде всего в чрезмерном гипертрофическом употреблении артикля, особенно в атрибутивных сочетаниях, в обилии гипертрофических (плеонастических) форм с указательной функцией и беспредложных конструкций.

На основании данных второго тома Болгарского диалектного атласа установлено, что сыртынский говор в своей основе является северо-восточным, мизийским, но с элементами южных болгарских говоров. Различия, существующие между ним и другими шуменскими говорами, являются следами старого единства всех восточных говоров. Все участники спора, однако, неоспоримым признают факт существования в говоре архаичных особенностей, сближающих его в наибольшей мере со староболгарским языком, языком преславских письменных памятников – с одной стороны, и наличием огромного количества заимствований из тюркских языков, что сближает его с другими балканскими языками и диалектами.

¹ *Иванчев Св.* Болгарският език – класически и екзотичен. София, 1988. С. 30.

² *Асенова П.* Балканско езикознание. Основни проблеми на Балканския езиков съюз. София: Фабер, 1989. С. 13.

³ *Иванчев Св.* Болгарският език – класически и екзотичен. София, 1988. С. 21.

⁴ *Георгиев Вл.* К вопросу о балканском языковом союзе // Новое в лингвистике. Языковые контакты. М.: Прогресс, 1972. Вып. 6. С. 401.

⁵ Там же.

⁶ Там же. С. 409.

⁷ *Лаишкова Л.* Основни балкански трансформации на славянските граматични модели и средства в българския език // Общност и многообразие на славянските езици. София, 1997. С. 132.

⁸ *Демина Е. И.* Размышления над явлением языковой интерференции на грамматическом уровне // Традиция и современность в болгарския език. София, 2001. С. 290.

⁹ *Колесник В. А.* Тенденции употребления артикля в болгарских говорах Юга Украины // Слов'янський збірник. Одеса, 2002. Вип. IX. С. 192.

¹⁰ *Державин Н. С.* Болгарскія колоніи в Росіи (Тавричская, Херсонская и Бессарабская губернии). София: Мартилен, 1914. С. 49.

¹¹ Журавлев В. К. Говор села Криничное (Чешма-Варуита) // Статьи и материалы по болгарской диалектологии СССР. М.: АН СССР, 1955. Вып. 7. С. 18.

¹² Български етимологичен речник (далее – БЕР). Т. 2. София, 1979. С. 143.

¹³ Речник на чуждите думи в български и илюстрации и приложения (далее – РЧД). Велико Търново: ЕЛПИС, 1995. С. 711.

¹⁴ РЧД. С. 21.

¹⁵ БЕР. Т. 1. София, 1971. С. 4.

¹⁶ Там же. С. 9.

¹⁷ Там же. С. 64.

¹⁸ Там же. С. 307.

¹⁹ Там же. С. 241.

²⁰ Там же. С. 243.

²¹ Там же. С. 238.

²² Там же. С. 314.

²³ Там же. С. 317.

²⁴ Там же. С. 607.

²⁵ БЕР. Т. 2. София, 1979. С. 546.

²⁶ РЧД. С. 676

²⁷ БЕР. Т. 2. София, 1979. С. 365, 367.

²⁸ Там же. С. 378

²⁹ БЕР. Т. 6. София, 2002. С. 665.

³⁰ РЧД. С. 654

³¹ БЕР. Т. 2. София, 1979. С. 221.

³² БЕР. Т. 3. София, 1986. С. 296.

³³ БЕР. Т. 1. София, 1971. С. 510.

³⁴ БЕР. Т. 3. София, 1986. С. 641.

³⁵ БЕР. Т. 6. София, 2002. С. 673.

³⁶ БЕР. Т. 2. София, 1979. С. 127.

³⁷ Там же. С. 134.

³⁸ БЕР. Т. 3. София, 1986. С. 693.

³⁹ БЕР. Т. 4. София, 1995. С. 326, 334.

⁴⁰ Там же. С. 339.

ДЖЕРЕЛОЗНАВСТВО, ІСТОРИОГРАІЯ ТА СПЕЦІАЛЬНІ ІСТОРИЧНІ ДИСЦИПЛІНИ

УДК 9(47+57)

«СКАЗАНИЕ» ИНОКА ПАРФЕНІЯ И ОБРАЗ ТУРКА В РОССИИ XIX ВЕКА

С. И. Муртузалиев

Муртузалиев С. И. „Разказът“ на монаха Парфений и образът на турците в Русия от XIX век. Статията представлява анализ на извора от XIX в. „Разказ за странстването и пътешествието в Русия, Молдова, Турция и по Светите места на атонския монах Парфений“ (1855 г.). Дълбоко ярващ православен християнин, след време авторът описва в тази книга видяното и чуто по време на пътешествието си. Така очертава образа на човека от друга култура – на турчина, религията и политиката на Османската империя към християните.

Ключови думи: Парфений; поклонничество; Атон през XIX в.; образ; турци; ислям; Османска империя; Русия.

Муртузалиев С. И. «Сказание» инока Парфения и образ турка в России XIX века. Статья основана на анализе источника XIX в. – «Сказание о странствии и путешествии по России, Молдавии, Турции и Святой Земле постриженника Святыя горы Афонския инока Парфения» (1855 г.). Автор с позиций глубоко верующего православного человека, исходя из всего увиденного и услышанного во время путешествия, позднее описывает это в своей книге. В результате вырисовывается инуюльтурный образ «Другого» – турка, его религии и политики Османской империи в отношении христианского населения.

Ключевые слова: Парфений; путешествие; Афон XIX в.; образ; турки; ислам; Османская империя; Россия.

Murtuzaliev S. I. Parthenii's "Story" and the Image of Turks in Russia of 19th century. The paper is based on the analysis of the original source of the 19th century, "Story about travelling through Russia, Moldova, Turkey and the Holy Land of the Athos monk Parthenii" (1855). Parthenii as a representative of the Orthodoxy, who strongly believed in his religion, and resting upon his travel impressions, described his trip in his book. Thus in the book one could find different cultural image of "Other" – that one of the Turk, his religion and the policy of Ottoman Empire towards Christians.

Keywords: Parthenii; pilgrimage; Athos in 19th century; image; Turks; Islam; Ottoman Empire; Russia.

Связи России с Востоком существовали с давних времен и, начиная с периода раннего средневековья, в значительной мере осуществлялись посредством паломничества христиан к православным святыням Иерусалима, совершавших «хожения» (хождения) в «Святую землю», находившуюся во владениях мусульманских правителей. С исламским миром Россию связывают многовековые исторические взаимоотношения, «при этом православие и ислам всегда проявляли устойчивую готовность к сосуществованию, основанному на большой ценности и духовной близости, несмотря на имеющиеся вероисповедальные различия»¹ и временами вспыхивавшие войны.

В современном глобализирующемся мире процесс расширения христианско-мусульманского междивизиационного диалога требует учета культурного многообразия и уникальности каждой цивилизации, необходимости познания своего соседа и себя. В этой связи возрастает интерес к сравнительному изучению различных стран и народов, исследованию системы представлений, восприятия друг друга, к оценке «инаковости другого/чужого» на основе собственной системы ценностей, что способствует самоидентификации и сплочению нации. Как отмечает Н. А. Ерофеев, «образы-представления занимают ключевое положение в ментальности: именно в образы отливаются важнейшие мысли и чувства, волнующие общество в данную эпоху, в них фиксируется картина мира, опосредованно отражаются общественные институты и устоявшиеся формы быта»².

Свидетельством актуальности темы служат события последнего времени в Турции, Сирии, иных странах исламского мира и в Европе, содрогающейся под напором нахлынувших мусульман. В лице мигрантов и беженцев Восток (как и Азия. – С. М.) «ментально проникает, пронизывает и изнутри до некоторой степени преобразует Запад»³ и Россию. В данном аспекте рассматриваемая проблема приобретает особое научное и практическое значение для осмысления образа Востока как образа «Иного» в деле выстраивания отношений России с мусульманским миром, который превратился в один из важных факторов международной политики XXI века.

Российской дореволюционной наукой накоплен солидный опыт изучения культурно-религиозных связей Русского государства с мусульманским Востоком. Значительный вклад в изучение «хождений» сделан советскими исследователями. Неизбежно обращаясь к религиозным мотивам паломничества, религиозным настроениям и т.п., отечественные ученые рассматривали их в жанре географических путешествий⁴. Мнение о том, что хождения представляют собой географические труды, опроверг Н. И. Прокофьев, доказавший, что хождения – одна из форм художественной литературы, «но того периода, когда художественность носила особый отпечаток и значительно отличалась от художественности литературы Нового времени»⁵.

Современный этап в изучении истории взаимоотношений Ближнего Востока с Россией и в истории русского паломничества начался в последнее десятилетие XX века. Все чаще предметом научных исследований российских ученых в самых различных отраслях гуманитарного знания становится религиозная проблематика. Повышенное внимание к религиозноведческой тематике наводит на мысль об определенном социальном заказе. Многосторонним, в том числе и конфессиональным аспектам хождений и путешествий снова уделяется повышенное внимание и, как верно заметил В. П. Литвинов, популярность жанра хождений – паломнического подвига – «свидетельствует о том, какую важную роль имели тогда связи с Востоком. Именно они давали возможность русским людям ощутить себя частью огромного духовного и культурного пространства христианской цивилизации»⁶.

Цитируемый автор не случайно употребил словосочетание «паломнический подвиг», поскольку, направляясь к восточным святыням, паломникам приходилось преодолевать многие тяготы пути с риском для жизни. К периоду утверждения господства турок-османов на Балканах и на Востоке относится возрастание количества письменных памятников, связанных с хождениями. В связи с участвовавшими паломничествами на Святую Гору Афонскую (Балканы) и в Иерусалим уже в XVII веке в русско-турецкие договоры включаются статьи, отражающие интересы паломников, идущих в османские владения «с Московской стороны». К примеру, в договоре 1682 г. «указывалось: ... подорожные им давать, и им никаковы обиды и утеснения не чинить»⁷. В русско-турецких договорах от 3 июля 1700 г. и 18 сентября 1739 г. речь шла о том, что с паломников «нигде дань или гарач (харадж. – С. М.) или пескеш (пешкеш – подарок, взятка. – С. М.) да не испросится, ни за надобную проезжую грамоту деньги да не вымогаются. ... досада и озлобление да не чинится. ... и нигде от подданных Оттоманской империи дань или какой платеж да не испросится; но даны им будут потребные паспорта, и таким образом, как обыкновенно Порта снабждает подданных прочих наций, с Оттоманской империей в дружбе пребывающих...»⁸.

По Кючук-Кайнарджийскому мирному договору 1774 г. российские паломники формально получили правовую поддержку османских властей во время пребывания их на Святой Земле. Они стали платить меньше налогов, но условия их пребывания в Палестине остались, как и прежде, неудовлетворительными. Защита интересов русских православных паломников зафиксирована во многих других более поздних трактатах и договорах, заключенных между Москвой и Стамбулом.

Сложные военно-дипломатические отношения Российской империи с Оттоманской империей, культурные контакты, растущее внимание царского правительства и общества к южнославянским народам в XVIII–XIX вв. создавали ту среду, для которой информация о зарубежных славянах в османском государстве представляла первостепенный интерес⁹. Этому способствовали и резко возросшие в XIX в. возможности познания мира, что позволило некоторым исследователям уподобить активизацию путешествий с пандемией. Как и прежде, отправлявшиеся в мусульманские страны исследователи и туристы формировали

и поддерживали мифы об экзотике Востока, в нашем случае – о турках и завоеванных Османской империей народах.

Паломничество к святым местам, как неотъемлемый элемент религиозного сознания и церковного обычая, одновременно является и культурно-историческим явлением. Разнообразная по своему жанровому составу паломническая литература составляет огромный пласт отечественной и западноевропейской культуры. Термин «хождение» начинает выходить из широкого употребления уже с XVI столетия. В XVIII в. свои паломнические сочинения авторы именуют «путешествиями». Путешествия принято считать одним из основных жанров сентиментализма. В сентиментальном путешествии на первый план выдвинута личность автора, где в центре внимания оказывается внутренний мир человека. Однако, говоря о паломническом сочинении XIX в., следует сказать, что оно так и не получило в современном литературоведении научного осмысления. Паломническую литературу XIX в. трудно соотносить с исторически сложившимся жанром хождения. Сочинения паломников усваивают уже новые художественные тенденции, отражая историко-литературную ситуацию – лучшие сочинения вызвали живую реакцию современников. К одному из таких сочинений принадлежит книга инока Парфения – в миру Петр Агеев, а по другим источникам – Петр Андреев (1806/7–1878).

Наша статья посвящена уникальному литературному произведению XIX в. – книге «Сказание о странствии и путешествии по России, Молдавии, Турции и Святой Земле постриженника Святыя горы Афонския инока Парфения» в четырех частях. Основным источником исследования служит второе исправленное издание «Сказания» (1856 г.); первое издание было опубликовано в 1855 г. Книга представляет для нас интерес тем, что большая часть путь Парфения пролегла через земли, завоеванные турками. В этом аспекте данный источник ещё не привлекал внимание исследователей.

Биография бывшего в Молдавии раскольника, затем игумена Парфения (Агеев/Петр/Андреев)* – постриженника русского Пантелеймонова монастыря на Афоне, странника Христа ради и видного церковного писателя, изучена довольно хорошо¹⁰. Известно, что детство Петра, как он сам вспоминал, «было как духовная академия и училище благочестия». Семья богатого купца-старообрядца, усыновившая сироту, питала мальчика «пищею телесною и духовною, и приготовили <...> к иноческой уединенной жизни»¹¹. В Бело-Криницком старообрядческом монастыре близ Карпатских гор он был пострижен в монашество под именем Паисий, но позднее перешел в православие.

После разорения Афона турками в 1821–1829 гг. русские люди снова получили возможность приходить на Святую Гору. Движимый желанием «спутешествовать в пресловутую святую Афонскую Гору, как в тихое и небурное пристанище ... Сие желание имел я с самых юных лет жизни моей»¹², напишет позже Парфений. В сентябре 1839 г. он вместе с иконописцем Никитой отправляется в путь. Движимый «промыслом Божиим», идет «сухим путем» не как обычный путешественник, жаждущий новых впечатлений, а как человек глубоко верующий, наслышанный о святости Афона, восхищающийся житиями святых и сам хотевший подражать им. Тем не менее, он путешествовал с открытыми глазами и впоследствии рассказывает только о том, что сам видел и пережил. Достигнув возжеланного Афона, по благословению св. отца Арсения Парфений поступил учеником к будущему великому старцу Иерониму (Соломенцову; на тот момент – монах Иоанникий), духовнику Свято-Пантелеймонова монастыря, столпу духовному русского Афона. Иеросхимонахом Арсением Петр Агеев был пострижен в мантию (иноческий чин) и «наречен имени Памва, т.е. многостранствующий»¹³, а в первую неделю Великого поста 1841 г. принял схиму с именем Парфений.

* В Центральном Историческом архиве Москвы (ЦИАМ) были обнаружены уникальные исторические документы, среди которых «Список о настоятеле Николаевской Берлюковской пустыни иеромонахе Парфении» (ЦИАМ. Ф. 709. Оп. 1. Д. 125), где есть запись о его мирском имени и фамилии – Петр Андреев. В этом документе впервые официально упоминается мирское написание данных отца Парфения. Отсюда можно заключить, что Андреев – это или его фамилия, или отчество (Петр, сын Андреев), что вероятнее всего. Существуют и другие версии относительно мирского отчества и фамилии отца Парфения, но Александр Панин предлагает пока придерживаться традиционной формы написания фамилии отца Парфения – Агеев.

Когда в 1841 г. императором Николаем I была объявлена высочайшая милость на разрешение и дозволение сбора милостыни в России для афонских монахов, первым туда был послан Парфений для сбора пожертвований. Второй его целью было стремление обратить своих приемных родителей в православие, что и осуществилось. Но ввиду своей непрактичности, спустя почти три года, 2 января 1843 г., он возвратился на Афон с пустыми руками. 23 сентября 1845 г. схимонаху Парфению поручают покинуть Афон и отправиться в Россию «в Сибирскую страну ... в Томскую губернию» для борьбы с расколом и установления православия. Но прежде ему надлежит идти в Иерусалим, чтобы поклониться «Живоносному Христову Гробу и прочим св. местам». Следуя предписанию, Парфений прибыл в Иерусалим 30 октября, где прожил около шести месяцев. После Иерусалима возвращается на Афон и через полгода, 23 ноября 1846 г., отправляется в Константинополь. Здесь Парфений получает от Оттоманской Порты открытый фирман на право ехать в Россию и 18 марта 1847 г. морем отправляется в Молдавию. Из-за непогоды судно останавливается у берегов Варны, но на берег Парфений не сходит. 28 мая 1847 г. он прибывает в Россию.

11 сентября 1847 г. схимонах Парфений прибыл в Томск где познакомился с епископом Томским и Енисейским Афанасием. Именно преосвященный старец Афанасий побудил и благословил Парфения начать писать книгу о своих странствованиях. В 1855 г. увидело свет главное его произведение – «Сказание о странствии и путешествии...», которое сразу получило высокую оценку современников (см. ниже).

В 1870–1871 гг. осуществилось давнее желание Парфения вновь побывать на святой горе Афонской и в Иерусалиме. В Россию он вернулся 31 мая 1871 г. Александр Панин* пишет: «Согласно большинству троичских документов, игумен Парфений на 73 году жизни покинул земной мир 17 мая 1878 года, ... похоронен 19-го числа в Троице-Сергиевой лавре на Смоленском кладбище¹⁴. Покойный игумен оставил после себя неизданный пятый том «Сказаний» о странствованиях своих, заключающий его собственную автобиографию, заканчивающуюся 26 июня 1854 г. (до начала его трудов на Московской земле) словами о намерении описать в шестой части все последующее его странствие¹⁵, но не успел осуществить задуманное.

Архимандрит Никон (Рождественский) писал о Парфении, что это «был цельный русский человек: прямодушный, неспособный к тем сделкам с совестью, к каким нередко прибегает рационалист-европеец в вопросах веры и христианской нравственности. Он вырос вне всяких европейских влияний, не учился ни в каких школах и всем своим духовным настроением и литературным развитием обязан не школе, не науке, а той церковности воспитания, которая составляет отличительную черту истинно русского человека»¹⁶.

У российских читателей книга получила восторженные отзывы, хотя Парфений указывал, что у него не было серьезных амбиций при описании своих путевых впечатлений, что «не учен внешней премудрости, груб есмь и невежда словом»¹⁷. Если наш автор имел в виду, что в школе не учился и ему неведома так называемая «мирская» литература, заботившаяся о красоте слога и т.п., тогда это может соответствовать действительности. Но в другом случае отец Парфений явно скромничает, ибо в Томском Архиерейском доме он упорно занимался и делами книжными: «Собрал я, – пишет автор, – воедино из разных книг слова и беседы разных святых отцев на Господские и Богородичные праздники, на русском языке, всего более осьмидесяти, в двух книгах, и назвал сие собрание Торжественник... Еще составил книгу, в трех частях, в которой собраны повествования о разных особенно замечательных вещах и случаях, мною виденных и слышанных». Пользовался он и библиотекой преосвященного Афанасия, большого книголюба и просвещенного человека своего времени. В библиотеке были книги на греческом, латинском, сирийском, еврейском, немецком, французском, английском, русском и славянском языках. Все это книжное богатство Парфений читал и изучал с помощью Афанасия, свободно владевшего несколькими языками. Занимались духовные братья также историей, философией, географией и астрономией¹⁸. Опасения автора «Сказания» приобрести «маловременную славу»

* Александр Панин – заместитель директора «Фонда “Возрождение Николо-Берлюковского монастыря”», директор монастырского церковно-исторического музея.

оказались реальностью сразу после первой публикации книги. В 1855–1860 гг. в различных периодических изданиях были опубликованы пять статей, посвященных Парфению и его сочинению. О высоком таланте отца Парфения писали выдающиеся умы того времени: С. М. Соловьев, Н. П. Гиляров-Платонов, А. А. Григорьев, И. С. Тургенев, М. П. Погодин, М. Е. Салтыков-Щедрин, Н. П. Гиляров-Платонов¹⁹. А. В. Дружинин заметил об авторе «Сказания»: «Или я жестоко ошибаюсь, или на Руси мы еще не видали такого высокого таланта со времен Гоголя»²⁰.

Отдавая дань уважения выдающемуся паломнику, духовному писателю и публицисту XIX в., схиигумену Парфению (Агееву), начиная с 2008 г. в Паломническом центре Московского Патриархата стали проводиться церковно-научные конференции, устраиваются выставки фотографий, посвященные Парфению²¹.

Приступая к анализу его путешествия, сразу заметим, что специфику религиозного восприятия автора и все, что связано с православным вероучением и церковью, мы не затрагиваем. В произведении Парфения нас интересует турецкая адресность информации, окрашенная конфессиональными и политическими симпатиями и антипатиями, характерные стереотипы и образ турок. К.-Я. Козак обращает внимание на то, что, «несмотря на различную степень достоверности текстов, всем запискам о других цивилизациях и культурах, даже если некоторые из них написаны на основе длительного пребывания в стране, присущ один (необходимо ограниченный) хронотоп. Око автора – как своеобразное «око» камеры – имеет свои ограничения: с точки зрения феноменологии оно может видеть и фиксировать лишь явления определенного момента или определенного времени», что ни на йоту не умаляет значения путевых очерков²².

Следующий важный момент заключается в том, что именно на основе инокультурных стереотипов возникают так называемые «образы», которые отличаются от стереотипов полнотой, большей гибкостью, меньшей эмоциональной составляющей; они включают в себя, как правило, личный опыт, и возникают в индивидуальном порядке, а не передаются готовыми, как стереотипы²³. Образ другого, как сложная, синтетическая категория являет собой динамическую систему представлений и мнений, обладающую как стереотипными, так и дифференцированными чертами, как рациональными, так и эмоциональными компонентами.

Отправляясь на Афон, Парфений узнает, что паломникам надо «платить туркам великия дани, и с каждого человека платить харач. А ежели идти посуху, то есть великия горы, и в них множество разбойников-арнаутов...»²⁴. Информация эта неоднократно подтвердилась уже в ходе путешествия.

Будучи глубоко набожным христианином, Парфений, разумеется, все отрицательные черты турок связывал с их религией – исламом, историю возникновения и распространения которого излагает в духе своего времени.

Христос посрамил своего врага дьявола и тот «со стыдом бежал на юг, в дикую пустыню; и там скитавшись по горам и утесам, как побежденный воин, нашел одного пастуха, именем Магомета, и избрал его себе жилищем и удобным своим сосудом, и вселился в него, ... а потом и начал им действовать, что хотел, и дикие народы начали его почитать, как пророка. Магомет, по внушению дьявола, на прелесть и погибель человеков, придумал новый закон, потворствующий человеческим страстям, и оболытил многие дикие народы кочующие, и начал мечем распространять свой скверный закон»²⁵.

В Османской империи ислам стал не просто государственной религией, а системообразующей осью, вокруг которой концентрировалась жизнь общества. Ислам «прельстил в свой закон турок и турецкого князя, или Султана. И они устремились на Святую Христову Церковь и на ея чад, ... и не хотящих принять их закона мечем посекали; ... все христианские церкви и монастыри лютый змий, турок, разорыл и разрушал, а многия в свои поганые мечети превращал»²⁶. Потом турок «сей лютый змий греческия страны и острова, и нещадно проливал кровь христианскую, и пожинал род христианский, как незрелую пшеницу. Потом перенесся и в Европу, и повсюду церкви христианския разорыл, а иныя в свои мечети превращал, и повсюду в церквах Божиих поставлял мерзость запустения. ... но Церковь Христову не преодолел и не истребил. Она и донныне пребывает неодолима; аще и в неволе турецкой пребывает, но светится правую верою, и сияет древним благочестием. ... и христианскаго устремился и народа мало что убавилось, а хотя поганые

магометане некоторых и истребили, но за то препроводили их в вечную блаженную жизнь. И так посрамился враг диавол с своими слугами»²⁷.

На Востоке, пишет автор: «в Константинополе, в Сирии и в Египте, и по всей Греции возобладали безбожные и поганные магометане, и превратили древние христианские церкви в свои турецкие мечети; и в них перестала совершаться богоугодная служба, и приноситься бескровная жертва, ... и стала мерзость запустения на месте святом. ... Впрочем, до-конца в градах и в селах и в монастырях богоугодная служба совершаться, равно и Тело и Кровь Христова приноситься не перестали (т.е. обряд причащения вершился под обеими видами. – С. М.); но христиане построили другие малые церкви, в которых ежедневно совершают богоугодную службу...»²⁸.

В тексте «Сказания» образ турка все время рисуется одной черной краской с постоянным негативным рефреном: «злая рука турецкая», «турецкие злодеяния в отношении церквей и людей», христиане начали строить новую большую каменную церковь, но «турки не дают завершить. Вот что делает злая рука турецкая!» и т.п.²⁹. Тогда как в одном только «татарском граде Базар-Чук ... тридцать турецких мечетей»³⁰.

Единственное светлое пятно (островок) «то чудо, что более четырех сот лет Афонская Гора находится под тяжким игом турецким, что по всей Турции, по селам и по градам, все церкви и монастыри разорены, а хотя и есть вновь выстроенные, но и то без куполов и без крестов, без колоколов и без звонов, наподобие домов; но здесь (на Афоне. – С. М.) видим не так, а в полном христианском благолепии»³¹.

Парфений сообщает, что в апреле 1841 г. одному турку в Константинополе ночью явился Святой Николай, по совету, а потом и под угрозой которого турок стал копать в том месте, где, как сказал святой, находилась его икона и забьет источник. К ужасу турка стала появляться вода. Пошел он к султану и сказал: «Светлейший Султан! Руби мою голову: ибо буду чужую веру хвалить». Султан вместе с патриархом прибыл на место и приказал копать «и вдруг бросилась вода, и икона вышла с водой». Султан приказал привести больного, которого напоили этой водой и обмыли, и тот «сделался здоров». И семь дней «творились многия чудеса». Тогда «взбунтовались великие духовные турецкие: ... пошли к Султану, и с гневом сказали: «когда ты хочешь быть христианином, то принимай христианскую веру, а на обе стороны не хромай. ... ты должен это прекратить, а то сам ответишь». Испугавшись, султан «послал тот же час войско, и всех со двора выгнали, воду засыпали. А икону неизвестно куда дели; хозяина из дому вывели, и дом запечатали, и поставили у ворот двоих часовых»³².

Интерес представляет и сюжет, связанный с мечетью, построенной султаном более ста лет назад, «но турки в нее Богу молиться не ходят, и его гнушаются, называя ее поганую; потому что который Султан ее строил, поверовал во Христа». Опуская подробности, сообщим, что султан задался вопросом, «что есть вера христианская? И что есть вера магометанская? Кто был Христос, и кто был Магомет?». Призвал султан «великих муфтиев, ... дервишей и муллов, и всех старших пашей» и потребовал ответа на свои вопросы. Они отвечали: «... когда Бог увидал, что Иисуса народы не послушали, и закон Его не могли принять, потому что он очень строг и тяжек; то Бог послал другаго великаго пророка, Магомета, предать народам закон полегче». На вопрос султана: «а кто на втором суде будет судить род человеческий?» Они отвечали: «великий Пророк Иисус Христос». Султан спросил: «а Магомет что будет делать». Они отвечали: «Бог Магомету с его магометанами даст особливое место, где он будет покоиться. ... а Иисус Христос ... будет судить ... весь прочий мир и Своих христиан». На вопрос султана: «за что же Он будет судить Своих христиан, когда они в Него веруют?» Они отвечали: «за то, что они Его почитают равна Богу, и Сыном Божиим именуют». Султан удивился: «только за это?» «Это что-то несправедливо. ... Он за то их будет мучить; а мы Его ненавидим и гоним, а Он нас помилует, – это совсем не приходится. ... ступайте, и подумайте хорошенько; и дайте мне ответ» через три дня. По прошествии трех дней они дали тот же ответ, что и прежде. Тогда султан заявил: «А когда так, что Судия будет один Иисус Христос, то Он Своих христиан никогда не осудит; потому что они в Него веруют, и Его любят и почитают, и Его волю исполняют. А Он осудит тех, которые Ему не веруют, и Его повелений не исполняют ... тех воистинну уже предаст вечному мучению». Султан встал и объявил: «теперь вы, как знаете; а я верую Тому, Кто судить будет, то-есть, в Иисуса Христа». Тогда турки все взбесились, вскочили

и бросились на него, и убили его. И так он крестился своею кровию, и принял венец мученический за великаго Судию, Иисуса Христа. И теперь в сию мечеть турки не ходят»³³.

В официальной истории Османской империи подобные казусы не известны. Однако различные версии диспутов на тему: чей бог сильнее, чья вера/религия более правильная, какую из них следует принять и т.п. уже задолго до Парфения кочевали с завидным постоянством по страницам средневековых рукописей и хождений предыдущих паломников и летописцев.

К изложенному выше сюжету примыкает уже реальная история, связанная с султаном Махмудом, скончавшимся в 1839 г. Священник, сопровождавший Парфения в Константинополе (паломнику не нравится новое название города – Стамбул) рассказал, что после русско-турецкой войны 1828 года султан «сделался добр и милостив для христиан... Христиане на него смотрели, как на отца; турки же его ненавидели, и называли неверным и христианином. ... И много он переменял турецких обычаев. И смерть его, говорят, была насильственная...»³⁴.

Истоки данной информации священника свежи и связаны с египетским кризисом 1831–1833 гг. Император Николай I активно поддержал султана Махмуда II против взбунтовавшегося египетского паши Мехмеда (Мегмет, Мухаммед, Муххамед)–Али, заключив оборонительный русско-турецкий союз, вошедший в историю как Ункьяр-Искелесийский договор 1833 г. В ноябре 1832 г. генерал Н. Н. Муравьев-Каррский был направлен императором в Константинополь и Александрию для оказания дипломатической помощи турецкому султану в период обострения отношений между Турцией и египетским Мехмед-Али-пашой.

Примечательно сообщение Муравьева о подозрении императора, что исходя из остроты ситуации, «султан склонен к принятию, в случае крайности, христианской веры», о чем государь предупредил генерала на тот случай, если тот в разговорах с султаном услышит или заметит что-либо подобное. «Наконец если б он (султан. – С. М.) был изгнан из своего царства, то он найдет у Меня приют», – заключил Николай I. Муравьев отмечает: «По возвращении моем из Турции я заметил, что Государь изменил свой образ мыслей на сей счет; обращение султана в христианство казалось Ему делом несбыточным и даже недоступным». Попутно заметим, что Махмуд II, султан-реформатор, действительно воспринимался турками как «султан-гяур», то есть султан-неверный³⁵.

В рамках краткого анализа поднятой темы мы попытались лишь очертить небольшой круг вопросов, заслуживающих более детального исследования рассматриваемого памятника, вошедшего в сокровищницу русской культуры XIX в.

Для «Сказания» паломника, как и для литературы путешествий, характерна индивидуальность стиля и субъективность взгляда, т.к. объективная реальность воспринимается через призму наблюдателя (у схиигумена Парфения (Агеева) – через призму православной оптики). В результате текст путешествия гораздо больше говорит о самом авторе, о его мире, чем о чем-либо другом³⁶.

Изучение образа «Другого/Иного» требует учета такого фактора, как конфессиональный изоляционизм, который Парфений испытывал к инаковерующим туркам, подкрепленный реалиями их действий в отношении завоеванных христианских народов. Постоянное противопоставление ислама христианству, берущее свое начало с периода раннего средневековья, укрепились в массовом сознании и дошло до XIX в., не претерпев особых изменений. Неприязненное восприятие турок в данном случае неизбежно должно было привести и привело к созданию негативного образа.

Думается, в ходе дальнейшего исследования «Сказания» схиигумена Парфения в сочетании с другими путевыми записками и иными источниками позволит глубже изучить проблемы формирования и бытования у россиян общих представлений о турках (как и о других народах) – инокультурные образы «Другого» – представителей иной культуры, являющихся составной частью картины внешнего мира с позиций историко-имагологического подхода*.

* С. К. Милославская предлагает русский вариант наименования имагологии – «образоведение». Подробнее см.: Милославская С. К. Русский язык как иностранный в истории становления европейского образа России. М., 2008. С. 29.

- ¹ Наумкин В. В. Россия и исламский мир // Татарстан. 2007. № 3. С. 8.
- ² Ерофеев Н. А. Туманный Альбион: Англия и англичане глазами русских. М.: Наука, 1982. С. 9.
- ³ Белокреницкий В. Я. Восток в XXI веке – перспективы эволюции и положения в системе международных отношений. URL: <http://www.vlgan.ru/publications/228> (дата обращения: 12.01.2016).
- ⁴ См., напр.: Лотман Ю. М. О понятии географического пространства в русских средневековых текстах // Лотман Ю. М. Избранные статьи: В 3-х т. Таллинн: Изд-во «Александр», 1992. Т. 1.
- ⁵ Прокофьев Н. И. Древнерусские хождения XII–XV веков. Автореф. дис... докт. филол. наук. М., 1970. С. 27.
- ⁶ Литвинов В. П. Россия и Восток: связующие нити паломничества // Россия и Восток: взаимодействие стран и народов: Труды X Всероссийского съезда востоковедов, посвященного 125-летию со дня рождения выдающегося востоковеда Ахмет-Заки Валиди Тогана. Кн. 1. Уфа: ИИЯЛ УРАН, 2015. С. 185–188.
- ⁷ Полное собрание законов Российской империи 1. Т. 2. СПб., 1830. № 916. С. 392.
- ⁸ Полное собрание законов Российской империи 1. Т. 4. СПб., 1830. № 1804. С. 71.
- ⁹ Подробнее см.: Муртузалиев С. И. Болгария в тени полумесяца. Изучение истории Болгарии и Османской империи в России (XV – первая половина XIX в.). М.: Мамонт, 2013. С. 94–106.
- ¹⁰ Инок Парфений (Агеев). Странствия по Афону и Святой Земле. М.: «Индрик», 2008. 271 с., илл.; Автобиография инок Парфений (Агеев). М.: «Индрик», 2015. 430 с., илл.
- ¹¹ Автобиография монаха Парфения (бывшего в Молдавии раскольника, затем постриженника русского Пантелеимонова монастыря на Афоне). URL: http://bookz.ru/authors/parfenii-ageev/avtobiog_606/1-avtobiog_606.html (дата обращения: 03.11.2015).
- ¹² Сказание о странствии и путешествии по России, Молдавии, Турции и Святой Земле постриженника Святых Горы Афонския инока Парфения. М.: Тип. А. Сомова, 1856. Изд-е 2-е, доп. Ч. II. С. 3–4.
- ¹³ Там же. Ч. II. С. 177.
- ¹⁴ Панин А. Схиигумен Парфений Агеев. Жизнь и труды на благо церкви. URL: http://old.berluki.ru/old/index-option=com_content&task=view&id=266&Itemid=114.php.html (дата обращения: 03.11.2015).
- ¹⁵ Автобиография монаха Парфения (бывшего в Молдавии раскольника, затем постриженника русского Пантелеимонова монастыря на Афоне). URL: http://bookz.ru/authors/parfenii-ageev/avtobiog_606/1-avtobiog_606.html (дата обращения: 03.11.2015).
- ¹⁶ В Москве состоятся I Парфениевские Чтения «Инок Парфений (Агеев) и русская духовная культура середины XIX века». URL: [HTTP://WWW.PRAVOSLAVIE.RU/JURNAL/30498.HTM](http://WWW.PRAVOSLAVIE.RU/JURNAL/30498.HTM) (дата обращения: 03.11.2015).
- ¹⁷ Сказание о странствии и путешествии по России ... Ч. I. С. IV.
- ¹⁸ Панин А. Схиигумен Парфений Агеев. Жизнь и труды на благо церкви.
- ¹⁹ Подробнее см.: Панин А. Схиигумен Парфений Агеев. Жизнь и труды на благо церкви.
- ²⁰ Из письма Дружинина А. В. к Тургеневу И. С. от 19 сентября 1858 года // Тургенев и круг «Современника»: Неизданные материалы. 1847–1861 годы. М.; Л., 1930. С. 215–218.
- ²¹ Церковно-научная конференция «Строитель спасения: К 130-летию преставления схиигумена Парфения (Агеева)». URL: http://www.sedmitza.ru/data/967/998/1234/286_287.pdf (дата обращение: 03.11.2015); Юлия Зайцева. Чтения «Инок Парфений (Агеев) и русская духовная культура середины XIX века» состоялись в Москве. URL: <http://www.blagovest-info.ru/index.php?ss=2&s=3&id=27887> (дата обращения: 03.11.2015).
- ²² Козак К.-Я. Ориенталистический взгляд на Россию в словенской путевой литературе. // Россия и русский человек в восприятии славянских народов / Отв. ред. А. В. Липатов, Ю. А. Созина. М.: ООО «Центр книги Рудомино», 2014. С. 197.
- ²³ Голубев А. В., Поршнева О. С. Образ союзника в сознании российского общества в контексте мировых войн. М.: Новый хронограф, 2012. С. 9.
- ²⁴ Сказание о странствии и путешествии ... Ч. II. С. 9–10.
- ²⁵ Там же. Ч. I. С. 153–154.
- ²⁶ Там же. Ч. I. С. 154.
- ²⁷ Там же. Ч. I. С. 155.
- ²⁸ Там же. Ч. I. С. 142–143.
- ²⁹ Там же. Ч. II. С. 37–38, 43, 46–48 и т.д.
- ³⁰ Там же. Ч. II. С. 55–56.
- ³¹ Там же. Ч. II. С. 85.
- ³² Там же. Ч. III. С. 27–29.
- ³³ Там же. Ч. III. С. 30–33.
- ³⁴ Там же. Ч. III. С. 34.
- ³⁵ Муртузалиев С. И. Дипломатическая миссия генерала Н. Н. Муравьева в Египет и Турцию // Диалог со временем. Вып. 47. М.: ИВИ, 2014. С. 268, 282–283.
- ³⁶ Hulme P. Travelling to Write (1940-2000) // The Cambridge Companion to Travel Writing. Cambridge, 2002. P. 88.

ПРОБЛЕМА БАЛКАНСКИХ И ТУРЕЦКИХ ВЛИЯНИЙ НА ГЕНЕЗИС ВЕНГЕРСКИХ ГАЙДУКОВ В XV–XVII ВВ.

Б. Варга

Варга Б. Проблема балканських і турецьких впливів на генезу угорських гайдуків у XV–XVII ст. У статті представлені результати вивчення балканських і турецьких впливів на походження угорського слова та угорської соціальної категорії «hajdú» (гайдук), а також різних етапів формування угорського гайдучства. Зроблено висновок про те, що відносно походження терміну «hajdú» угорська історіографія пропонує кілька варіантів. Найбільш поширеною є така версія: спочатку гайдуками в основному називали південних слов'ян, котрі тікали від турецької окупації й принесли з собою в Угорщину цю назву і спосіб життя. Їхньому виникненню сприяв вакуум влади між Османською імперією та імперією Габсбургів, який утворився з XVI ст. в населених гайдуками прикордонних районах.

Ключові слова: угорські гайдуки; Королівство Угорщина; Трансильванське князівство; турецьке завоювання; південні слов'яни.

Варга Б. Проблема балканских и турецких влияний на генезис венгерских гайдуков в XV–XVII вв. В статье представлены результаты изучения балканских и турецких влияний на происхождение венгерского слова и венгерской социальной категории «hajdú» (гайдук), а также разных этапов формирования венгерского гайдучества. Сделан вывод о том, что относительно происхождения термина «hajdú» венгерская историография предлагает несколько вариантов. Наиболее распространенной является версия, что изначально гайдуками в основном называли южных славян, которые бежали от турецкой оккупации и принесли с собой в Венгрию это название и образ жизни. Их возникновению способствовал вакуум власти между Османской империей и империей Габсбургов, который образовался с XVI в. в населенных гайдуками приграничных районах.

Ключевые слова: венгерские гайдуки; Королевская Венгрия; Трансильванское княжество; турецкое завоевание; южные славяне.

Varga B. The Problem of the Balkan and Turkish Influences on the Appearance of the Hungarian Hajduks in 15th-17th centuries. The article is devoted to the results of the study of Turkish and Balkan influences on the appearance of the Hungarian expression and social category of “Hajduks” as well as the specific phases of the development of Hungarian Hajduks. We can conclude that there are several theories in Hungarian historiography in connection with the development of the term “Hajduks”. The most popular explanation is that in the beginning the South Slavs who escaped Turkish occupation and brought their name and specific way of life with them to Hungary were called Hajduks. The emergence of Hajduks can be traced since Turkish threat. The power vacuum that developed between the Ottoman Empire and Habsburg Empire in the sixteenth century contributed to the appearance of the Hungarian Hajduks in the borderland regions that they settled.

Keywords: Hungarian hajduks; Principality of Transylvania; Turkish invasion; South Slavs.

Почти полвека назад венгерский историк Геза Перйеш в одной из своих статей отметил: *«Гайдуки, как общественная категория, имевшая статус свободного крестьянина и продолжавшая военную деятельность профессионально, в свое время стала явлением, характерным не только для венгерского общества, но и других обществ, конфликтовавших с турками. Поэтому необходимо исследовать те сходства, которые объединяют гайдуков с аналогичными социальными слоями других народов»*¹. Венгерское гайдучество сложилось в первую очередь под влиянием продвижения турок. Именно поэтому можно обнаружить гайдуков или аналогичные социальные образования под другими названиями в тех регионах, где в XVI–XVII вв. появлялась опасность с их стороны. Венгерские гайдуки в этом отношении очень тесно связаны с греческими арматолами и клефтами, с болгарскими хайдутинами, сербско-македонскими гайдуками, с албанскими хайдуками, с далматско-хорватскими ускоками и морликами.

В 1541 г. Венгрия была разделена на три части: центральные и южные земли перешли под власть султана; западные территории, зависевшие от Габсбургов – т.н. «Королев-

ская Венгрия) – стали буферной зоной против Османской империи, а восточные районы постепенно превратились в Трансильванское княжество. Таким образом, разделенные территории Венгрии более чем на полтора столетия превратились в театр военных действий между Османской и Габсбургской империями. В отличие от ситуации на Балканах, в Венгрии в раннее Новое время турки столкнулись с относительно организованной социально-политической структурой. К тому же, в Венгрии турецкая опасность появилась только в XVI в., то есть позже, чем на Балканах.

Происхождение венгерского слова и венгерской социальной категории «hajdú»

Слово «hajdú» («гайдук») представляет собой интерес не только с исторической, но и с лингвистической точки зрения, однако его этимология до наших дней остается не до конца выясненной. По мнению историков², с конца XVI в. званием «hajdú» номинировали тех венгерских пастухов, большая часть которых была выходцами из венгерских крепостных. Исследователь Андраш Комароми еще в конце XIX в. предложил следующее объяснение: те венгерские дворяне, которые не могли носить оружие, лишались землевладения во времена турецкого покорения. Они бросали свои владения и становились гайдуками³.

В начале XX в. Шандор Такач высказал предположение, что венгерское слово «hajdú» является видоизменением формы причастия «hajtó» (гонящий), образованного от глагола «hajt» (гонять). По мнению исследователя, оригинальное венгерское слово «hajtó» на самом деле было изменено южнославянскими пастухами на «hajdú». Со второй половины XV вплоть до середины XVI в. венгерские пастухи, которые в значительной степени были южными славянами, для собственного названия употребляли венгерское слово «hajtó» (погонщик). Ш. Такач обосновывал свою позицию на следующем примере. Сербский князь Джурадж (Георгий) Бранкович взамен уступленных Венгерскому Королевству пограничных придунайских крепостей получил от короля Жигмонда (Сигизмунда) Люксембурга земельное владение в окрестностях города Дебрецена, где поселил южнославянских беженцев⁴. Большинство из них были пастухами, которые вскоре ассимилировались, влившись в венгерскую народность⁵. Гипотезу Ш. Такача о происхождении венгерских гайдуков из южных славян приняли почти все исследователи в первой половине XX в.⁶, но его объяснение слова «hajdú» из глагола «hajt» оставалось весьма спорным.

Историк Иштван Сабо подтверждает, что колыбелью гайдуков было пастушество, но, с его точки зрения, отдельное сословие погонщиков, изолировано от сословия пастухов, никогда бы не сформировалось, поэтому маловероятно, что слово «hajdú» произошло от слова «hajtó»⁷.

По мнению Имре Данко, категория «hajdú» встречается в разных вариантах во всех языках Юго-Восточной Европы и, таким образом, является «европейским мигрирующим словом». Исследователь обращает внимание на турецкое влияние в его происхождении. Поскольку народная борьба против турок развернулась впервые на Балканах, зарождение этого слова следует искать там, и слово «hajdú», по всей вероятности, происходит от турецкого слова «hajde» (вперёд, давай)⁸. Венгерских гайдуков, поселенных в районе Дебрецена, по этническому происхождению Данко также поначалу относит к южным славянам⁹. Однако в своей более поздней работе он уже пишет о том, что хотя и были тесные связи между венгерскими гайдуками и многообразными их видами на Балканах, а в начале XVI в. среди венгерских преобладали южнославянские элементы, венгерское гайдучество все же не южнославянского происхождения. Исследователь обращает внимание на то обстоятельство, что место южных славян в рядах венгерских гайдуков по мере продвижения турок постепенно занимали мадьяры; на рубеже XV–XVI вв. преобладающее большинство венгерского гайдучества состояло уже из мадьяр, вышедших из междуречья Дуная и Тиссы и Затиссайского края.

Признанный исследователь гайдуков Ласло Надь, изучая различные объяснения происхождения этого венгерского сословия, пришел к выводу, что изучение темы нельзя считать законченным, так как объяснения происхождения самого слова «hajdú» являются спорными¹⁰.

Итак, относительно происхождения термина «*hajdú*» (гайдук) венгерская историография предлагает несколько вариантов: 1. Большинство исследователей считает, что гайдуки произошли от венгерского сословия погонщиков («*hajtó*»), выводя название от слова «гонять», «погонять». Эти исследователи отрицают южнославянское происхождение венгерских гайдуков¹¹. 2. Широко распространено мнение, что формула «*hajdut*» имеет турецкое происхождение¹² и означает «доброволец», «народный повстанец». 3. Существует также гипотеза, что термин *гайдук* принесли с собой южные славяне с Балканского полуострова, которые смешались с венгерскими пастухами. Таким образом, венгерское слово «*hajdú*» и само венгерское гайдучество в конечном итоге являются категорией балканского происхождения.

Среди венгерских ученых наиболее вероятной гипотезой принято считать, что изначально гайдуками в основном называли южных славян, которые бежали от турецкой оккупации и принесли с собой в Венгрию это название и образ жизни. Позже среди гайдуков доминируют венгеры. Первые венгерские гайдуки выделились, вероятно, в конце XV в. из тех пастухов, которые смогли приспособиться к тяжелым условиям жизни¹³.

Формирование венгерских гайдуков

В венгерской историографии изложены разные мнения по вопросу о том, из каких социальных слоев и в каком процентном соотношении сложились ряды гайдуков. Иштван Рац¹⁴ полагает, что гайдуки возникли в XV в., когда в Венгрии процветало разведение крупного рогатого скота, и этим термином номинировали пастухов. Хотя ряды гайдуков пополнялись из различных слоев населения, большая их часть все же была выходцами из крепостных. Историк Ласло Надь¹⁵ склоняется к мнению, что из-за отсутствия достаточной силы и неумения носить оружие большинство гайдуков вышли из обедневших вооруженных дворян и пастухов, привыкших к суровым условиям жизни. Государственная власть и дворяне, пытаясь подчинить гайдуков, предоставили им на выбор один из следующих вариантов: 1) поступить на официальную правительственную пограничную службу; 2) вступить в аристократическую частную армию; 3) переселиться в нежилые приграничные районы, сохранив личную свободу. Основываясь на этих трех альтернативах, развивались три слоя гайдуков – «государственные», «частные» и «свободные».

Королевские гайдуки вместе с другими наемниками служили в пограничных частях и являлись частью регулярной армии Габсбургов. Их военную службу высоко оценивали не только венгерские короли из Габсбургской династии, но и князья Трансильвании. Для них гайдуки обходились гораздо дешевле, чем западные наемники. Кроме того, во время турецкой оккупации среди трех слоев венгерских солдат – пограничные (*végváriak*), секи (*székelyek*) и гайдуки – последние с точки зрения численности и с учетом боевой мощи были самыми важными¹⁶. Королевские гайдуки стали активной военно-политической силой в начале XVII в. и считали себя частью венгерского дворянства. Они несли официальную государственную службу, имели разнообразные льготы и занимали важное место в социальной иерархии. В то же время их положение было неопределенным, ибо они функционировали как вспомогательные войска в военной организации государства.

В 1615 г. в Венгрии, на национальном собрании в Кошице, представители королевских гайдуков потребовали официально принять их в ряды государственных сословий¹⁷. Трансильванские власти выполнили их просьбу, но в то же время происходило общее разоружение гайдуков. Венское правительство постепенно вытесняло их из пограничных замков, а со второй половины XVII в. вместе с дворянством активно выступило против гайдуков, потому что все меньше и меньше нуждалось в их военной службе. После изгнания турок система оборонительных крепостей на пограничных территориях оказалась ненужной, что привело к ликвидации института королевских гайдуков.

Второй тип этого особого «военного сословия» составляли гайдуки, стоящие на временной службе у частных землевладельцев. В Венгрии дворяне, имеющие поместья на пограничных территориях, где постоянной угрозой являлись турки, были вынуждены нанимать в свою армию гайдуков за плату или за часть добычи. А с XVII в. на венгерской территории обычной практикой становится их заселение в дворянские поместья в обмен

за военную службу. Гайдуки за предложение служить хозяину приобретали землю и были освобождены от феодальных рент¹⁸.

К третьему типу рассматриваемой социальной категории относятся «вольные» гайдуки. Одним из самых ранних упоминаний о них в документах является юрисдикция о феодальных сборах 1514 г.¹⁹, где упоминается, что вольные гайдуки были пастухами, но периодически совершали вооруженные ограбления на приграничных территориях. Под руководством капитанов свободные гайдуки часто совершали рейды на турецкие владения. Иногда, движимые жадой военной добычи, не щадили они и мадьярское население. В венгерской историографии характеризуют их «вечно беспокойными, не знающими порядка социальными группами»²⁰. Историками высказывалось мнение, что военную службу вольные гайдуки воспринимали не столько как средство к существованию, сколько как «более безопасный метод совершения грабежей»²¹.

Венгерские правители, поддаваясь давлению дворянства, пытались регулировать число гайдуков. Дворяне беспокоились, что они столкнутся с нехваткой рабочей силы, если много крепостных перейдут в ряды гайдучества. Кроме того, они полагали, что их положение и права могут быть в опасности, если военная сила гайдуков сконцентрируется в руках центральной власти.

В Королевской Венгрии правительство Габсбургов пыталось контролировать гайдуков на законодательном уровне. В соответствии с решением национального собрания 1563 г., гайдуки могли нести военную службу исключительно в пограничных крепостях. Венгерская аристократия имела право брать их на службу только в пограничных районах. В 1597 г. Национальное собрание приняло закон, установивший: если кто-либо примет на службу гайдука, будет наказан потерей всех своих привелегий. Однако в реальности по всей строгости закон применялся только в отношении вольных гайдуков.

Эту проблему сумел урегулировать трансильванский князь Иштван Бочкаи. В 1605–1606 гг. свыше 10 тыс. гайдуков были законодательно освобождены от налогов, а затем получили привилегии дворянства. Таким образом, категория венгерских гайдуков пополнилась новым элементом, образовалась их новая привилегированная группа, которая отличалась от королевских гайдуков.

Когда гайдуки в массовом порядке перешли на сторону князя Трансильвании Габора Бетлена²² (1613–1629), в 1614 г. венский двор призвал Национальное собрание в Кошице расформировать их отряды. Посланники императора утверждали, что такой шаг имеет важное значение, поскольку не только положит конец их опасному образу жизни, но и позволит дворянству увеличить число рабочих рук. Наконец, благодаря Тридцатилетней войне 1618–1648 гг. венское правительство отнеслось к гайдукам более толерантно, чем при иных обстоятельствах.

Первоначально в Трансильвании на гайдуков смотрели как на разбойников, мародеров, позже еще и как на «добровольных пограничников». Поскольку большинство из них приняли участие в движении Бочкаи, к ним относились также как к борцам за свободу, «милым воинам государства»²³. Габору Батори (1608–1613) они помогли занять трансильванский престол²⁴. Да и вообще с целью получения и сохранения престола трансильванским князьям важно было установить хорошие связи с гайдуками²⁵. Однако привилегированная их часть в течение длительного времени колебалась между приверженностью князьям Семиградья и Габсбургам.

Территория за рекой Тиса и в Парциуме (Partium) была заселена десятками тысячами гайдуков. Так солдаты-гайдуки органично интегрировались в антитурецкую систему обороны, в результате чего общество этих регионов в основном становилось «милитаризованным»²⁶. Иштван Бочкаи создал даже привилегированные города гайдуков, чтобы те служили у трансильванских князей. Но политическая принадлежность гайдуков в области Сабольч (Szabolcs) в городах «больших гайдуков» принципиально отличалась от городов «малых гайдуков» (Szalonta, Ürögöd, Szentmárton, Tamási, Harsány, Körösszeg, Komádi, Vekerd, Sas, Régen, Félegyháza, Bagamér, Mikepércs, Bagos, Konyár, Derecske, Brettyóújfalú, Kaba, Sáránd, Tépe) в области Бихар (Bihar). Последние всегда принадлежали Княжеству Трансильвания, а поселки «больших гайдуков» (Polgár, Nánás, Dorog, Böszörmény, Hadház, Szoboszló, Vámospércs) в области Сабольч являлись частью Парциума (Partium); контроль над этими территориями попеременно передавался Ко-

ролевской Венгрии и Трансильвании²⁷. Кроме того, в регионе Бихар значительная часть блуждающих вольных гайдуков, которые не признавали ни власть венгерского короля, ни князя Семиградья, грабила и опустошала местное население²⁸.

В привилегированных сабольчских городах «больших гайдуков» в первой половине XVII в. постепенно сформировалось автономное самоуправление с широкими правами и привилегиями. Во главе этих городов стояли капитаны, наделенные административными полномочиями. Они объединяли функции военной и гражданской администрации²⁹. Тем не менее, до 1660 г. гайдуки в области Сабольч почти полностью перешли на крестьянский образ жизни: по приказу Габсбургов они были принуждены, наряду с военной службой, оплачивать феодальные налоги урожаем, работой и деньгами, из-за чего их военный потенциал значительно снизился.

На основе вышеизложенного можно делать следующий вывод. На самом деле, слово «*hajdú*» (*hajduk*, *haiduc*, *hejduk*, *hajduch*, *heiduck*, *gajduk* – согласный «к» в конце слова исчез только в венгерском языке из-за затруднений при его морфологическом оформлении) имеет следующие значения: «разбойник» (в венгерском, сербском, хорватском, словенском, албанском, болгарском, турецком, польском, словацком, чешском, немецком, румынском языках) и «солдат». В XV–XVII вв. разница между ними состояла в том, что разбойник происходил из крепостных, он грабил по необходимости в составе небольшой ватаги. Солдат же обычно происходил из дворянского сословия и грабил «профессионально» в составе большой военной группы³⁰.

В начальном периоде формирования венгерских гайдуков, когда слово «*hajdú*» обозначало «разбойник», они еще не представляли отдельную социальную категорию, сформировавшись как самостоятельная военная организация только в конце XV в.³¹. После битвы под Мохачем 1526 г., в ходе которой турецкие войска нанесли сокрушительное поражение объединенному венгерско-чешско-хорватскому войску, гайдуков рассматривали уже не только как разбойников, но и в качестве вооруженной группы, хотя и дезорганизованной, но вставшей на защиту своей страны. Когда среди функций гайдучества перевес получила борьба против турок, они постепенно стали организованным войском, но слово «*hajdú*» все еще обозначало разбойника. С 1550-х годов гайдуки уже сформировали самостоятельные военные подразделения, которые вместо бессистемных антитурецких набегов были нацелены на защиту южных территорий от вражеской агрессии.

Вторая половина 1590-х годов считается важным периодом в истории венгерского гайдучества, когда они стали значимым в военном отношении стратегическим фактором благодаря тому, что во время Пятнадцатилетней войны увеличилась их численность. После этого Иштван Бочкай немалую часть гайдуков собрал в военный корпус, который был признан частью независимых привилегированных полков. Братиславское собрание 1608 г. узаконило эти решения Бочкай. В действительности, гайдуки превратились в определяющий военно-политический фактор во время освободительных войн Бочкай против Габсбургов (1604–1606), но значение их не уменьшилось и в следующий период. Усилия гайдуков в первую очередь были направлены на органичное присоединение к феодальному дворянству³². Таким образом, в условиях жизни в венгерских пограничных крепостях, а позже в ходе гражданских войн против Габсбургов они превращаются в организованных солдат. Во время антигабсбургского восстания Бочкай и в течение последующего десятилетия большая их часть была воинами-наемниками в частных армиях, существуя за военную плату и за счет приобретенных военных трофеев. Однако венгерский историк Иштван Рац³³ обратил внимание на то, что венгерских гайдуков нельзя отождествлять с другими европейскими деклассированными наемными элементами, так как для них было не безразлично, где они сражались и почему.

После разгрома и изгнания турок с территории Венгрии, в период колонизации Венгрии со стороны Габсбургов, частные армии стали не только ненужными, но и опасными для австрийского правительства. Поэтому вместо венгерских гайдуков пограничные войсковые части начали формироваться из южных славян, так как их Габсбурги не так боялись, как венгров.

У балканских народов слово «*hajduk-hajdut*» на протяжении всего турецкого подчинения обозначало разбойников, потому что их народное движение не развилось в организованное войско. К тому же они оставались под турецким игом дольше, чем венгры.

Воспользовавшись общим упадком Османской империи, разные балканские народы только в XIX в. начали освободительную войну против турок, в ходе которой слово «гайдук» получило новое значение, а именно «повстанец», борющийся против турок. То есть гайдуки балканских народов в этот период стали организованным войском, чего венгерские гайдуки смогли достичь уже во второй половине XVI в. То обстоятельство, что в целом образ гайдуков в глазах балканских народов ярче, чем у венгров, следует объяснить тем, что значительная часть венгерских гайдуков «феодализировалась»: получив привилегии, они вошли в состав господствующих классов.

Выводы

Подытоживая, следует отметить следующее. Вопросы о происхождении, семантике и распространении слова «*hajdú*» (гайдук) надлежащим образом еще не выяснены. Название «*гайдук*», вероятно, иностранного происхождения, и этими категориями изначально называли на территории Венгрии не определенную этническую группу, а некую социально-профессиональную общность. Сравнивая мнения о первоначальных истоках появления венгерских гайдуков, мы можем прийти к выводу, что вначале значительными были внешние факторы: у них могли быть обнаружены характерные черты балканских гайдуков. Их возникновению способствовал вакуум власти между Османской империей и Габсбургами, который образовался с XVI в. в населенных гайдуками приграничных районах. Их категория с социальной точки зрения была «промежуточной» между слоем дворянства и крепостными и только в конце XVI в. стала массовым общественным явлением.

Формирование и развитие гайдуков, а также увеличение их количества можно связать с турецкой угрозой. Следовательно, их особый социальный статус в первую очередь оправдывала важная роль в защите южных пограничных территорий. Военная организация гайдуков и использование оружия отличались от постоянных наемных армий государств Западной Европы, где главным родом войск была пехота. Объясняется это с тем, что ни Королевская Венгрия, ни Трансильвания не имели достаточной финансовой базы для обслуживания постоянной наемной армии, соответствующей военным стандартам того времени.

Отношение центральных властей к гайдукам зависело от потребности их в вооруженной силе. То есть политика правительства относительно гайдуков менялась в зависимости от текущей политики. Венгерское правительство стремилось держать эти военные группы под контролем и ограничивать их число. Однако центральная власть не была заинтересована в их полной ликвидации, потому что постоянно требовалась вооруженная сила против мусульман.

Обратим внимание также на то обстоятельство, что венгерское гайдучество боролось только против турок до тех пор, пока во времена императора Рудольфа II (1576–1608) не стало ясно, что династия Габсбургов для венгров является столь же опасным врагом, как и турки. С этого времени они находились «между двумя огнями». Благодаря этому возникла уникальная ситуация: боровшиеся против турок венгерские гайдуки стали воинами освободительных войн трансильванских князей, поддерживаемых и со стороны османов. Кроме этого, колонизационные устремления Габсбургов разъединили гайдуков Венгрии, ранее представлявших собой единую общность.

¹ *Perjés G.* A hajdú kutatás jelentősége // A hajdúk a magyar történelemben. Debrecen: Hajdú-Bihar Megyei Múzeumok Közleményei, 1966. 10 szám. O. 38.

² *Monumenta Hungariae historica II. Scriptores.* Pest, 1857. VII. O. 55, 65, 167.

³ *Komáromy A.* Rhédey Ferenc váradi kapitány // Hadtörténelmi közlemények, 1894. O. 5–6.

⁴ *Rókay P.* A szerbek betelepülése Magyarországra a XV. században // A szerbek Magyarországon / Szerk. Zombori István. Szeged: Móra Ferenc Múzeum, 1991. O. 51–53; *Szakály F.* Szerbek Magyarországon – szerbek a magyar történelemben // A szerbek Magyarországon / Szerk. Zombori István. Szeged: Móra Ferenc Múzeum, 1991. O. 112–113.

⁵ *Takáts S.* A magyar gyalogság megalakulása. Budapest: Magyar Tudományos Akadémia, 1908. O. 8–9.

⁶ Győrffy I. A hajdúk eredete. Hajdúnánás: Hajdúnánási Újság, 1938. O. 3–4; Császár E. A Hajdúság kialakulása és fejlődése. Debrecen: Studium, 1932. O. 8; Balogh I. Hajdúság. Budapest: Gondolat Kiadó, 1969. O. 7–8.

⁷ Szabó I. A hajdúk 1514-ben // Századok. 1950. 84. O. 189–196.

⁸ Данко И. К проблематике венгерского слова hajdú «гайдук» // Studia Slavica. 1960. № 6. C. 184–185.

⁹ Там же. C. 187.

¹⁰ Nagy L. Hajdúvitézek. Budapest: Kossuth Könyvtár, 1986. O. 17.

¹¹ Dankó I. A hajdúság eredete // A hajdúk a magyar történelemben. Debrecen: Déri Múzeum, 1969. O. 11–12; Nyakas M. A bihari kishajdú városok története. Debrecen: Kaligráf 2000, 2005. O. 40.

¹² vanics M. Anmerkungen zur Etymologie hajdú „heiduck” // Acta Orientalia Scientiarum Hungaricae. 1995. XLVIII (3). S. 401–402.

¹³ Orosz I. Bocskai István és a hajdúk // Kisebbségkutatás. 2004. № 3. URL: <http://www.hhrf.org/kisebbségkutatás/index.php?lap=1> (дата обращения: 05.11.2016).

¹⁴ Rácz I. A hajdúk a XVII. században. Debrecen: KLTE, 1969. O. 23–24.

¹⁵ Nagy L. Hajdúvitézek. Budapest: Kossuth Kiadó, 1986. O. 19.

¹⁶ Nagy L., Nyakas M. Hajdútitésesség tüköre // Studia oppidorum haidonicalium. 2001. № 7. O. 18.

¹⁷ Dudás Gy. A szabad hajdúk története a XVI. és XVII. században. Szeged: Engel Adolf, 1887. O. 98.

¹⁸ Papp K. A bihari hajdútelepek küzdelme a privilégiumok megtartásáért – visszaszerzéséért // Rendi társadalom – polgári társadalom. № 5. Gyula: Békés Megyei Levéltár, 1994. O. 305.

¹⁹ Magyar Törvénytár. 1000–1526. évi törvények. Szerk: Márkus Dezső LX. És LXI. törvények-cikkek 733.

²⁰ Acsády I. Magyarország Budavár visszafoglalása korában. Budapest: Méhner Vilmos, 1888. O. 106.

²¹ Makkai L. A kuruc nemzeti összefogás előzményei. Budapest: Akadémiai kiadó, 1956. O. 136

²² Bethlen Gábor fejedelem kiadatlan politikai levelei / Szerk.: Szilágyi Sándor. Budapest: Magyar Tudományos Akadémia, 1879. O. 34, 155–156; Erdélyi Országgyűlési Emlékek. VIII (1621–1629) // Monumenta Hungariae Historica / Szerk.: Szilágyi Sándor. Buda-Pest: Magyar Tudományos Akadémia, 1882. O. 317.

²³ Nagy L. Hajdúvitézek. Budapest: Kossuth Kiadó, 1986. O. 7.

²⁴ Papp S. Homonnai Drugeth Bálint, Rákóczi Zsigmond és Báthory Gábor küzdelme az Erdély feletti hatalomért 1607-ben // Századok. 2008. № 4. O. 810, 845; Nyakas M. Nagy András Hajdúgenerális. Biharnagybajom: Hajdú-Bihar Megyei Önkormányzat, 2012. O. 11; Nyakas M. A második hajdúfelkelés (1607–1608) // Báthory Gábor és kora / Szerk.: Papp Klára, Jeney-Tóth Annamária, Ulrich Attila. Debrecen: Debreceni Egyetem, 2009. O. 333.

²⁵ Nyakas M. Báthory Gábor hajdúpolitikája // Báthory Gábor és kora (Szerk.: Papp Klára, Jeney-Tóth Annamária, Ulrich Attila) Debrecen: Debreceni Egyetem, 2009. O. 365.

²⁶ Czigány I. Hajdútelepítések és a militarizált társadalom megerősödése a Tiszántúlon a 17. század első felében // Studia Carolinensia. 2006. № 1. O. 121.

²⁷ Nyakas M. A hajdúk letelepítése Bösörményben // Hajdúsági Közlemények. 1984. № 13. O. 50.

²⁸ Dudás Gy. A szabad hajdúk története a XVI. és XVII. században. Szeged: Engel Adolf, 1887. O. 99.

²⁹ Poór J. A hajdúvárosok gazdasági és társadalmi helyzete (1607–1720) // Debrecen: Hajdú-Bihar Megyei Múzeumok közleményei. 1967. № 9. O. 9–11.

³⁰ Данко И. К проблематике венгерского слова hajdú «гайдук». C. 178.

³¹ Dudás Gy. A szabad hajdúk története a XVI. és XVII. században. Szeged: Engel Adolf, 1887. O. 7.

³² Nyakas M. Nagy András Hajdúgenerális. Biharnagybajom: Hajdú-Bihar Megyei Önkormányzat, 2012. O. 11; Nyakas M. A második hajdúfelkelés (1607–1608) // Báthory Gábor és kora / Szerk.: Papp Klára, Jeney-Tóth Annamária, Ulrich Attila. Debrecen: Debreceni Egyetem, 2009. O. 333.

³³ Rácz I. A hajdúk a XVII. században. Debrecen: KLTE, 1969. O. 41.

ПОГЛЯДИ ТА ДІЯЛЬНІСТЬ Т. Г. МАСАРИКА В ПРАЦЯХ УКРАЇНСЬКИХ ЕМІГРАНТІВ 20–30 РР. ХХ СТ.

О. М. Кравчук

Кравчук О. М. Погляди та діяльність Т. Г. Масарика в працях українських емігрантів 20–30 рр. ХХ ст. Стаття присвячена висвітленню представниками української еміграції особистості Т. Г. Масарика, його світогляду, наукової та політичної діяльності. Проаналізовано оцінки науковцями та публіцистами філософських, політичних поглядів Т. Г. Масарика, його ставлення до національних проблем у Європі, зокрема до питання самостійності України. Наведений у публікаціях фактичний матеріал зберігає важливе значення для дослідження діяльності Т. Г. Масарика.

Ключові слова: українська еміграція; Т. Г. Масарик; О. І. Бочковський; М. Омельченкова; Н. Григорієв; І. Мірчук; М. Шаповал; Я. Ярема; Прага; Подєбради.

Кравчук А. Н. Взгляды и деятельность Т. Г. Масарика в работах украинских эмигрантов 20–30 гг. ХХ в. Стаття посвящена раскрытию представителями украинской эмиграции личности Т. Г. Масарика, его мировоззрения, научной и политической деятельности. Проанализированы оценки учеными и публицистами философских, политических взглядов Т. Г. Масарика, его отношение к национальным проблемам в Европе, в частности к вопросу самостоятельности Украины. Приведенный в публикациях фактический материал сохраняет важное значение для исследования деятельности Т. Г. Масарика.

Ключевые слова: украинская эмиграция; Т. Г. Масарик; О. И. Бочковский; М. Омельченкова; Н. Григорьев; И. Мирчук; М. Шаповал; Я. Ярема; Прага; Подєбрады.

Kravchuk O. M. Views and Activity of T. G. Masaryk in the Works of Ukrainian Emigrants in 20-30 of 20th century. The article summarizes the works of the representatives of ukrainian emigration of T. G. Masaryk's personality, his outlook, scientific and political activities. The author examine scientists and publicists assess of T. G. Masaryk's philosophical and political views, his attitude to national issues in Europe, in particular to the issue of Ukrainian independence. Factual material offered in the publications is of highvalue for the research of T. G. Masaryk's figure.

Keywords: Ukrainian emigration; T. G. Masaryk; O. I. Bochkovsky; M. Omelchenkova; N. Grygoriiv; I. Mirchuk; M. Shapoval; Y. Yarema; Prague; Podebrady.

Дослідження проблематики всесвітньої історії передбачає узагальнення накопичених знань із певних проблем. Від цього значною мірою залежить об'єктивність вивчення минулого, зокрема політичних біографій історичних діячів. У цьому контексті відзначимо недостатній рівень українського історіографічного аналізу діяльності видатного чеського політика 1880–1930-х рр., одного із засновників та першого президента Чехословацької республіки (далі – ЧСР) Томаша Гарріга Масарика. Вчений і політик, професор Університету Карла-Фердинанда в Празі, він під час Першої світової війни став символом прагнення чехів і словаків до свободи та незалежності, а на посаді президента у 1918–1935 рр. сприяв розбудові ЧСР як демократичної, економічно розвиненої держави, піднесенню її культури та науки. Зокрема, інтерес викликає висвітлення цієї постаті у працях українських емігрантів, які фактично представляли вітчизняну богемістику міжвоєнного періоду.

В українській історіографії вивчення постаті президента Чехословаччини розпочалося в 1920–1930-х рр. Однак відповідних узагальнюючих праць підготовлено не було. Лише окремі аспекти зазначеної теми згадувалися у статті емігранта М. Павлічука «Т. Г. Масарик в українськiм письменствi» (1937 р.)¹ та у сучасних працях про українських вчених міжвоєнного періоду. Йдеться про публікації Т. Бевз про Н. Григорієва², І. Каневської, О. Кравчука, З. Соколівської та В. Шендеровського про О. Бочковського³, А. Шендрік про І. Мірчука⁴, Н. Миронець про М. Шаповала⁵ та ін. Згадки про українських дослідників Т. Г. Масарика містяться також у статті В. Полека⁶.

Мета статті – розкрити висвітлення постаті, наукової та політичної діяльності Т. Г. Масарика в працях українських емігрантів у 1920–1930-х рр.

Джерела дослідження проблеми – монографії, статті, нотатки із зазначеної тематики, опубліковані у 1920–1930-х рр., переважно на теренах Чехословаччини. Цитування подано за оригіналами текстів тогочасним правописом.

У міжвоєнний період постать Т. І. Масарика українські автори згадували неодноразово. Втім, об'єктивність висвітлення постаті першого президента Чехословаччини часто залежала від політичних обставин. Так, у радянській Україні, де не було сприятливих умов для славістичних історичних досліджень, Т. І. Масарик і Перша Чехословацька республіка сприймалися крізь призму пануючої в СРСР ідеології більшовицької партії. Масарик з його концепцією гуманної демократії та радянські лідери – адепти ідеї диктатури пролетаріату – були політичними антиподами. Тому громадсько-політична та державотворча діяльність Т. І. Масарика у 1880–1930-х рр. була предметом не наукових студій, а оцінювалася з політичних міркувань; ідейний спадок багатогранної діяльності політика свідомо замовчувався⁷. Об'єктивність оцінки лідера ЧСР ускладнювалося неприйняттям ним Жовтневої (контр)революції 1917 р. у Росії⁸, наданню політичного притулку та створенню сприятливих умов емігрантам з колишньої Російської імперії в Чехословаччині, встановленням дипломатичних відносин між ЧСР і СРСР лише у 1934 р.⁹

Прикладом такого підходу є праця публіциста Г. Піддубного (псевдонім Толмачова)¹⁰ «Чехо-Словаччина: Чехія. Словаччина. Закарпатська Україна. Суспільно-політичний та економічний нарис з малюнками та мапою Чехо-Словаччини», видана у Харкові 1931 р. Автор стисло висвітлив становище Чехії та Моравії напередодні Першої світової війни та процес утворення ЧСР¹¹. Відповідно до більшовицьких ідеологем, Г. Піддубний негативно характеризував Масарика як буржуазного філософа та ідеолога чеського імперіалізму. Торкаючись проблем національної політики Чехословаччини, стверджувалося, що «гуманітарний» президент Масарик здійснює «політику імперіялізму й колоніального поневолення в анексованих краях». Г. Піддубний намагався знайти суперечності у поглядах та діях Масарика, зокрема в обґрунтуванні утворення ЧСР теоріями «історичного права» чеського народу на землі корони Св. Вацлава та «природного права» словацького народу на свою державність. На думку Г. Піддубного, ці теорії «себе взаємно виключають, бо позбавляють чеських німців «природного права» на свою державність і заперечують права угорського народу на словацькі історичні землі... бо саме до Угорщини словацький народ і належав майже тисячу років!»¹². Також Піддубний критикував Масарикову «теорію про єдність «чехо-словацької» нації», свідченням спростування якої він вважав те, що відбувається «гостра національно-революційна боротьба словацького народу ...»¹³. Зауважимо необ'єктивність тверджень радянського автора, які базувалися не на вивченні праць Масарика, а відтворювали головні тези його критиків, зокрема чехословацьких комуністів. Такою ж необ'єктивною була критика Г. Піддубним «Російської допоміжної акції» уряду ЧСР (1921–1931 рр.), яку автор розглядав у контексті агресивних планів щодо Радянського Союзу¹⁴. Звертаючись до ролі Масарика у приєднанні Закарпаття до ЧСР та політики її уряду в краї, Піддубний вважає, що праясні аргументи про волю населення регіону та гарантії надання автономії є вигадкою, потрібною «чеським імперіялістам тільки для того, щоб виправдати свою колоніальну й гнобительську політику в поневолених краях»¹⁵. Хоча насправді Чехословаччина на чолі з президентом Масариком була чи не єдиною демократичною державою на теренах Центральної та Південно-Східної Європи.

Більш сприятливі умови для розвитку української славістики у міжвоєнний період існували за межами радянської України, зокрема в країнах, де жили українські емігранти. Найбільше українських політичних емігрантів знаходилося в Чехословаччині, куди вони потрапили внаслідок руйнації національних державних утворень. У межах започаткованої у 1921 р. гуманітарної акції допомоги вихідцям з колишньої Російської імперії Т. І. Масарик суттєво підтримував українську еміграцію в її науково-культурних прагненнях¹⁶. В ЧСР була створена мережа емігрантських навчальних закладів, а саме: Український вільний університет (УВУ), Українська господарська академія (УГА), Український високий педагогічний інститут (УВПІ) та інші. Викладацький склад і студенти цих освітніх закладів відчували до президента ЧСР повагу і вдячність за підтримку, що вплинуло на їх праці про Т. І. Масарика, у яких домінують схвальні характеристики його діяльності.

Тематика публікацій українських емігрантів про першого президента Чехословаччини досить різноманітна. Зокрема, висвітлюються питання біографії Т. І. Масарика, погляди

та окремі напрямки його діяльності, зокрема сприйняття національного питання, його політика в цій сфері та ставлення до України. Штудії мають науковий та науково-популярний характер. Вони, переважно, ґрунтувалися на працях президента ЧСР, чехословацької літератури про нього, різноманітних матеріалів часописів і періодики, власних спогадів і спостережень. Аналіз матеріалу в наукових публікаціях емігранти здійснювали в руслі позитивістської методології.

Одним із перших українських біографів першого президента Чехословаччини став Ольгерд Іполит Бочковський, родом з Херсонської губернії, який з 1906 р. жив у Чехії. Він був знайомий з Т. Г. Масариком, сприяв становленню відносин між ЧСР та Україною у 1919 р., працював у Надзвичайній дипломатичній місії УНР у Празі (1919–1922 рр.)¹⁷, згодом – доцентом Української господарської академії, професором Українського технічно-господарського інституту.

До перших публікацій О. І. Бочковського про чехословацького президента належить брошура «Життя і світогляд Т. Г. Масарика. Масарик про Україну» (1921 р.)¹⁸. У ній, за визначенням самого автора, подано нарис ідейного силуету Масарика¹⁹, головні напрямки його наукової та громадсько-політичної діяльності розглядаються як своєрідна передмова «до завершення ... національної місії – до виборення самостійності чехословацького народу»²⁰. О. І. Бочковський відзначив, що політична діяльність Масарика ґрунтувалася на його «філософії людяности», «космополітичних засадах національної рівноправности» і «права т. зв. малих та поневоленних народів на повну незалежність ...»²¹.

У душі подібної глорифікації, під враженням політичних успіхів цього політика, постать Т. Г. Масарика висвітлювалася у багатьох емігрантських працях, зокрема, у найбільш повній тогочасній українській славистичній монографії «Слов'янський світ у його минулому і сучасному» (Берлін, 1923 р.) Д. Дорошенка. Відомий історик, громадсько-політичний та державний діяч у 1920–1930-х рр. працював професором УВУ і Карлового університету, очолював Український науковий інститут у Берліні (у 1926–1931 рр.), а в 1945–1951 рр. – Українську вільну академію наук. У згаданій праці Т. Г. Масарик показаний як один з організаторів чехословацького визвольного руху під час світової війни, науковець, найбільший тогочасний чеський учений. Д. Дорошенко високо поцінював Масарика, який «зумів гармонійно сполучити наукову працю з громадською і зробився справжнім духовним провідником свого громадянства ...»²². На думку Д. Дорошенка, сутністю філософії гуманності Масарика є ідея про необхідність дотримання етичних принципів у розв'язанні всіх питань політичного, національного і соціального характеру, наголошено на її поширенні у суспільстві його «політичною діяльністю й агітацією за утворення чеської держави» під час світової війни, що «утворило йому світову славу»²³.

С. Дністрянський, учений-правознавець, професор УВУ, у нотатках «Нова держава» (1924 р.) торкався політичних поглядів першого президента Чехословаччини, який знаходився серед творців цього концепту. У значній мірі завдяки його участі відбулося утворення держави на основі принципів національного самовизначення, етнографічних кордонів, демократичної політичної системи, соціальної справедливості²⁴.

Низка публікацій про Т. Г. Масарика з'явилася у 1925 р., коли в Чехословаччині святкувалося його 75-річчя. Віддаючи належне президенту ЧСР за підтримку українські емігранти позитивно оцінювали його діяльність. Зокрема, колишній вояк армії УНР, поет і есеїст Є. Маланюк у нотатках «Масарик» (1925 р.) охарактеризував політика як одного із найвидатніших гуманістів епохи, котий завершив справу чеського національного Відродження, здійснив «в сфері чеської психіки цілковиту духовну революцію». Активність Масарика, неприйняття ним поглядів непротивлення злу, дозволило автору вважати першого президента ЧСР за «зразок Слов'янина нової доби», тому що відкинув погляди «непротивленню злу», досяг в чеському суспільстві розуміння любові до батьківщини як праці задля досягнення національної суверенності та водночас участі в загальнонародській діяльності, щоб «підійнятися над провінціальними горизонтами ... – до вершини вселюдського буття»²⁵.

У панегіричних тонах біографію Т. Г. Масарика виклали Л. Волохів²⁶, М. Коновалець²⁷, наголошуючи, що головним підсумком діяльності політика стало проголошення Чехословацької Республіки. М. Шаповал, український політик, голова Українського громадського комітету в ЧСР у 1921–1925 рр., окрім вищезазначених заслуг, висловив переконання, що як президент «Масарик визнає соціалізацію життя й готує свій нарід до неї»²⁸.

В. Мартинець зробив спробу проаналізувати діяльність Масарика як філософа, публіциста та політика, спрямовану «в ім'я національного ідеалу». Вказуючи, що «народ був підставою, змістом і ціллю його творчости», автор виділяє визначальні риси філософії Масарика – інтелектуалізм, активізм, реалізм. За Мартинцем, це означає сприйняття навколишнього світу з позицій об'єктивної науки та використання цього для активної діяльності з певними результатами, враховуючи при цьому конкретні умови в суспільстві. Наголошено на тезах Масарика, що виявом справжнього патріотизму є свідомо, дрібно, буденна, але конкретна праця в ім'я нації, яку ніхто, крім її представників не зробить²⁹.

Серед публікацій до ювілею першого президента ЧСР були й наукові праці, авторами котрих були емігранти. Так, у збірнику «Т. Масарик. 1850 – 7.III.1925», виданому в Ужгороді 1925 р., викладачу Мукачевської торгівельної академії, вихідцю з Галичини, М. Велигорському належить стаття про наукову і публіцистичну діяльність Т. Г. Масарика³⁰. Автор наголошував на поєднанні у науковій діяльності Масарика двох протилежних типів людської індивідуальності – теоретика і практика³¹. За переконанням автора, завдяки принципам правди, об'єктивності, критичного підходу, характерним для Т. Г. Масарика, він здобув визнання ученого світового імені³². А. Животко – автор іншої статті в збірнику³³, також виданої в Ужгороді окремою брошурою³⁴, український педагог, політичний діяч, доцент УВП розглянув педагогічні погляди Масарика. На думку Животка, всебічний педагогічний ідеал Т. Г. Масарик, зокрема, включав національне, громадянське, політичне і моральне виховання. Автор зауважував негативне ставлення Масарика до обмеження процесу навчання лише інтелектуальними методами, він виступив за шкільну реформу «шляхом практичного досвідного виховання та освіти»³⁵. У другій статті «Велика мандрівка», опублікованій у цьому ж збірнику під псевдонімом А. Пуховський, висвітлено головні віхи політичної діяльності Т. Г. Масарика як організатора визвольного руху чехів і словаків³⁶.

Грунтовні аналітичні статті про Масарика опубліковано як вступні до збірника його праць і промов «Добірні думки. З нагоди 75 літ життя. 1850–1925» (1925 р.)³⁷. Одна із статей – «Життя й діяльність Т. Гаррік-Масарика»³⁸, що 1925 р. також була надрукована окремим виданням³⁹, присвячена біографії президента. Автор – український політик, викладач в УВП і УГА Н. Григорієв (підписувався Григорієв-Наш Н., Г. Наш). Постаць Т. Г. Масарика Н. Григорієв згадував також у праці «Коротка історія земель Чехословацької Республіки» (1923 р.)⁴⁰. У статті до збірника «Добірні думки ... » автор стверджував, що провідною ідеєю чеської історії Масарик вважав розвиток життя на засадах «чеського братства» (повного народоправства, вільної самоуправної громади, релігійної свободи, любові до ближнього тощо)⁴¹. Його участь у політичному житті зумовлювалася протестом проти пасивності та ухиляння чеської інтелігенції від активної боротьби в період Австро-Угорщини⁴². Всебічно висвітлюючи діяльність Масарика як лідера визвольного руху чехів і словаків під час Великої війни, Н. Григорієв значну увагу приділив його перебуванню на Україні у 1917–1918 рр. Порушуючи тему діяльності Масарика на посаді президента, науковець дійшов висновку, що він прагнув до забезпечення миру у міжнародних відносинах, підтримання мирних міжнаціональних відносин в ЧСР, «а також до розвитку й налагодження господарського добробуту населення», який намагався досягнути піднесенням рівня культури й радикальними соціальними реформами⁴³. Загалом, як відзначила сучасний український науковець Т. Бевз, постаць першого президента Чехословацької Республіки «показана в суворих межах біографічного жанру, практично без жодної спроби власної оцінки, лише сувора констатація фактів»⁴⁴.

Автор іншої статті збірки «Добірні думки ... » М. Шаповал характеризував Т. Г. Масарика як соціолога і політика, вказав на тісний зв'язок його наукових поглядів і політичної практики. Шаповал вважав, що «Масарик входить в число тих учених, що проклали шлях до справді наукової теорії суспільства»⁴⁵. Автор відзначив, що Масарик критикував марксизм як систему філософського й соціологічного матеріалізму, політичного ілюзійонізму й примітивізму, і «через свій гуманізм прийшов до демократизму й соціалізму, як форми діяльності во ім'я здійснення вищого релігійно-етичного ідеалу гуманізму»⁴⁶. Серед наукових здобутків Масарика автор відзначив його твори з філософії історії, особливо про «національне відродження поневоленого народу»⁴⁷. Висвітлюючи соціологічні погляди Масарика та його політичну діяльність, М. Шаповал підкреслював, що загалом це творить монументальний образ президента як суспільного реформатора й провідника нації⁴⁸.

Автор третьої вступної статті збірника – «Нарис Масарикової філософії» – професор УВШ Я. Ярема, вбачав у ній здебільшого практичний характер, констатуючи, що вона «жива саме своїм активізмом», ставить своїм завданням створення теоретичного підґрунтя для праці, для дії⁴⁹. Філософія Масарика випливала з «реальних умов ... , щоб ... успішно йти вперед (реалізм), і ставила умовою всякого поступу систематичну, планомірну й у найдрібнішому невисипущу та витриману працю»⁵⁰. Змістом філософії Масарика автор вважав «учення людяності»⁵¹. На думку Яреми, у поглядах Масарика, суттю всього змісту світової історії є поступова еволюція в напрямку реалізації ідеалів гуманності, «щоб кожний бачив у другому людину, рівну собі»⁵².

Я. Ярема відзначив протилежність історичного матеріалізму К. Маркса і Ф. Енгельса поглядам Т. Г. Масарика про роль свідомості у історії людства. У поглядах Масарика відзначено важливість релігійних почуттів, якими «угрунтована мораль для підтримання людини на висоті життєздатності й життєрадісної творчості». Вчений наголошував, що Масарикове розуміння релігії вимагало не дотримання догматів та сліпої віри, а власного внутрішнього переконання, погодження з пізнаннями сучасних наук⁵³.

У тому ж 1925 р. Я. Ярема опублікував змістовну брошуру «Провідні ідеї філософії Томи Масарика». За словами вченого, Масарик належав до найвидатніших ідеалістів (в іншому місці розвідки відзначено, що у питаннях «метафізичного характеру Масарик заявив себе дуалістом»), талановитих синтетиків різних ідей, ніколи не був прихильником суб'єктивізму⁵⁴. В центрі його уваги завжди перебувала людина, тому філософія Масарика головним чином стосується людського життя у його різних виявах і напрямках⁵⁵, з вірою «у поступ людства в напрямку ідеалів гуманності й демократії»⁵⁶. Вчений припускав, що цим Масарик виявляє «до певної міри може й загальнослов'янську рису»⁵⁷. На думку автора, Масарик прагнув підпорядкувати різноманітні прояви життя та викликані ними емоції, раціональному аналізу⁵⁸. Ярема вважав, що філософії Масарика притаманний чеський національний характер, її мета – «визволення та вивіщення чеського народу»⁵⁹. Гаслами Масарика для спонукання народу до дії були реалізм, інтелектуалізм і активізм⁶⁰. Провідна ідея філософії: «Через духовне самоповищення і з'єднання національних ідеалів зі стремліннями людства йти до досягнення національної мети»⁶¹. Щодо політичних поглядів Масарика, то відзначено його неприйняття відсталого цезаризму, на зміну якому має прийти «живе й творче народовладдя»⁶². Підкреслюючи прихильність Масарика до соціалістичних ідей, Я. Ярема наголошує на неприйнятті ним класового підходу⁶³.

У 1930-х рр. продовжувалась публікація статей та дописів українських емігрантів про президента ЧСР. Так, декілька праць про філософські погляди Масарика підготував професор УВУ І. Мірчук. У нотатках «Філософічні основи світогляду Масарика», характеризуючи його особистість і теоретичні погляди, відзначено такі риси, як сталість і гармонія характеру, воля, енергійність, послідовність⁶⁴. Автор зауважив, що філософська творчість Масарика безпосередньо пов'язана з конкретними актуальними проблемами сучасності та його активною діяльністю у їх розв'язанні. «Його філософія – це його життя, це він сам», наголосив автор⁶⁵. У зв'язку з цим І. Мірчук визначив Масарика як «наскрізь слов'янського мислителя»⁶⁶. Підкреслено етичний підхід Масарика до політики, котра, за його переконанням, має опиратися на мораль, право і справедливість як ознаки справжнього демократизму. І. Мірчук привертає увагу до розробки Масариком філософії малого народу. За переконанням вченого, метою політичних змагань Масарика «була ідея гуманності, прагнення до рівності, свободи і справедливості»⁶⁷. І. Мірчук відзначав відданість Масарика засобам «інтелектуально-етичного характеру» у здобутті незалежності, під якими він, зокрема, розумів високу освіченість, організацію «сил на всіх ділянках людського знання», прогрес, свободу думки, використання внутрішніх чинників з опорою на мораль. Автор підкреслив значення політичних поглядів Масарика для інших слов'янських народів⁶⁸.

У статті «Філософія Масарика» (1930 р.) І. Мірчук охарактеризував його як «найвизначнішого чеського мислителя, ... одного з найзамітніших духових провідників слов'янства»⁶⁹. За переконанням автора, Масарик «до певної міри зв'язаний з месіанізмом...», основа якого «це ідея гуманності, як зовнішній вираз любови до цілого світу», витoki якої сягають часів Реформації⁷⁰. Також відзначено зв'язок філософії Масарика з життєвою практикою «питань релігійного, соціального, політичного характеру, в сторону проблем етики та педагогіки»⁷¹.

Визначний славіст, викладач УВУ і УВП Д. Чижевський проаналізував сприйняття Т. Г. Масариком творчості Ф. Достоєвського у статті, опублікованій 1931 р. Автор відзначив, що Достоєвський і Масарик належать до двох типів слов'янської думки, відповідно православної релігійності Сходу і протестантськи забарвленого Заходу⁷². Зближує їх, на думку Чижевського, активізм, який характеризується усвідомленням необхідності діяти для досягнення загальнолюдських ідеалів. А «відмінність і розходження – дуже суттєві і глибокі – ... в погляді на те, що таке властива людині «конкретність», конкретні умови її ... соціально-етичної активності». Чижевський припускає, що може йтися про протиставлення релігійно-ідеалістичного розуміння конкретної дійсності Достоєвським реалістичній позиції Масарика, але не вважає їх виявом протиставлення «російський-чеський». Автор зауважив, що у відмінностях релігійності Достоєвського і Масарика «швидше треба бачити відмінності двох загальнолюдських типів, що зустрічаються у всі часи і у всіх народів. Достоєвський і Масарик мають що сказати не тільки росіянам і чехам, але – різним народам і різним епохам. І в цьому – основа загальнолюдської, не обмеженої місцем і часом дії ідеї і одного і другого»⁷³.

Певна частина публікацій присвячена окремим аспектам педагогічних поглядів першого президента Чехословаччини. О. І. Бочковський ще у ювілейному 1925 р. виклав ставлення Масарика до студентської молоді та її завдань. Головними з них Масарик, за Бочковським, вважав здобуття фахової освіти та поглиблення загальнокультурного рівня, зокрема, шляхом вивчення мов, національної історії та літератури. Освічений студент повинен також цікавитися політикою, водночас Масарик застерігав від демагогії, псевдопатріотизму тощо⁷⁴. Тоді як М. Гнатишак окреслив погляди Масарика щодо принципів політичного виховання студентства⁷⁵. Автор закликав українське студентство звернути увагу на гарячий заклик Масарика до праці, до освіти, до теоретичного вивчення політики та пронизаного глибокою етичною ідеєю розуміння політики як «прямування до великих, ясних ідеалів, реалізоване при допомозі чистих та благородних засобів»⁷⁶. Г. Омельченко у нотатках «Т. Г. Масарик як педагог і виховник генерацій» відзначив особистий вплив вченого на розвиток у студентів самодіяльності, критичності, індивідуалізму, реалізму. Автор стверджував, що реалізм як метод мислення, завдяки праці Масарика, став рисою кожного чеського інтелегента⁷⁷.

Не лишилися поза увагою авторів з числа емігрантів й політичні аспекти біографії Масарика. У нотатках «Т. Г. Масарик – провідник народу» (1930 р.) О. І. Бочковський констатував послідовність його політичної діяльності: «вся його громадська діяльність від самого початку була пляною та програмовою...». Підкреслено світоглядні засади політичних дій Масарика: «національно-визвольний плян мусить бути збудований на найширшій історично-фільософійній базі»⁷⁸. Автор вбачав пріоритет Масарика як президента у розбудові демократичної чехословацької держави⁷⁹.

У монографії «Вступ до націології» (1934 р.) О. І. Бочковський докладно проаналізував внесок Масарика у теоретичне вивчення національного питання, зауважуючи, що політик слушно виступав за його самостійне наукове вивчення⁸⁰. Автор розглядав сучасну йому Чехословаччину як спробу «національно-державної синтези» двох близько споріднених народів – чехів і словаків. Запоруку успіху цієї спроби Бочковський вбачав у демократизмі політичної системи ЧСР. Водночас, питання «національної соборності між чехами й словаками» вважав «спробою дискусійною, а практично питанням майбутности ...»⁸¹. Український професор позитивно оцінював чехословацьку державну політику щодо німецької і угорської меншин, зауваживши, що розв'язання німецького питання в ЧСР відбулося із утворенням чесько-німецької урядової коаліції (1926 р.)⁸². Бочковський поділяв переконання президента Чехословаччини у виключній перспективності демократичних підходів щодо розв'язання національного питання, зокрема, шляхом децентралізації і забезпечення представникам національних меншин громадянських та національно-культурних прав⁸³.

Автором найбільш ґрунтовного україномовного дослідження про біографію першого президента Чехословаччини була М. Омельченкова – громадський діяч, член Кубанської Крайової Ради після 1917 р., з 1920 р. – на еміграції в Празі, голова Українського Жіночого Союзу (1926–1927 рр.). Її монографія «Т. Г. Масарик: 1850–1930», оприлюднена у Празі 1931 р., є узагальнюючим дослідженням біографії Масарика на основі опублікованих джерел і літератури про нього. Автор визначила перед собою мету підготовки «праці, яка

б подавала читачеві розвиток духа цього велетня сучасної доби»⁸⁴. У 18 розділах книги в хронологічній послідовності розкрито становлення особистості та головні етапи науково-педагогічної та політичної діяльності Т. І. Масарика. Останній розділ символічно названо «Подібність президента Масарика до Платонівського Керманіча держави». У висновках політична діяльність Масарика пройнята глорифікацією; авторка називає його геніальним тому, що він «сполучив у собі теоретика-філософа і соціолога-практика ...»⁸⁵.

Важливим досягненням Масарика М. Омельченкова вважала критику «методів боротьби за національну незалежність» і внесення до них корективів. Наголошувалося на послідовності діяльності політика. «Чеське питання він зробив «світовим питанням», що спочатку проявилось у парламентській діяльності, «де він вимоги чеського народу ґрунтував на основах гуманності, демократизму ...»⁸⁶. Автор підкреслила далекоглядність Масарика в роки світової війни, коли «він збагнув марність надій чеського народу на царську «Велику Росію», бо ще задовго до війни він підмітив анархістичні нахили московського народу, а тому шукав союзників у демократичній, здібній до організації, Європі ...»⁸⁷. М. Омельченкова вважала Масарика головним чинником визвольної боротьби за незалежність чеського народу, щасливим «прикладом політичного діяча, що ще за свого життя досягнув здійснення всіх своїх ідеалів і замірів»⁸⁸. Характеризуючи роль Масарика у політичному житті Чехословаччини, автор символічно назвала його сучасним Марком Аврелієм, який намагається знайти консенсус для загального добра держави у конфліктах різних політичних сил. Також виділено прагнення президента до утвердження в ЧСР рівноправності громадян всіх національностей та створення для них можливості «брати участь у державному житті»⁸⁹.

У книзі головна увага приділена діяльності Масарика до 1918 р., подальший період докладно не аналізується. Критика Масарика у праці відсутня, лише згадувалася політична опозиція курсу президента ЧСР з боку комуністів, національних демократів, клерикалів⁹⁰. Також автор констатувала, що не втілилася в життя Масарикова ідеальна програма «справжньої демократичної Європи»⁹¹. Аналізуючи працю Масарика «Нова Європа. Слов'янська точка зору» (1918 р.), Омельченкова висловила жаль, що політик не підтримав самостійності українців⁹².

Значну частину праць емігрантів про Т. І. Масарика об'єднує тема його ставлення до України. Однією з перших праць, що торкалася цієї тематики буда вищезгадана брошура О. І. Бочковського «Життя і світогляд Т. І. Масарика. Масарик про Україну» (1921 р.)⁹³. Саме Бочковський вперше наголосив на значенні наукової та практичної політичної діяльності чехословацького президента для української справи. Згодом до висвітлення питання ставлення Масарика до України долучилися політики УНР, які працювали в різних еміграційних установах в ЧСР. Упродовж 1917–1918 рр. вони мали можливість спостерігати діяльність Масарика в Україні і тому їх праці зберігають історіографічну цінність. Н. Григорієв присвятив цій темі низку публікацій⁹⁴. Зокрема, у статті «Чесько-українські стосунки» (1922 р.) він відзначав роль українських політиків у підтримці чехословацьких підрозділів у 1917–1918 рр.⁹⁵. Варто зауважити, Н. Григорієв брав безпосередню участь у подіях, пов'язаних з перебуванням легіонерів у Києві та поблизу нього у 1917 р., як голова Ради військових депутатів Київського військового округу. У статті «Чесько-українські стосунки» він стверджував, що саме завдяки його – Григорієва – позиції були залагоджені питання щодо звинувачення офіцерів чехословацького легіону в причетності до заколоту генерала Л. Корнілова та перебуванню легіонерів у місті, а згодом – у мирному розв'язанні конфлікту між легіонерами та селянами. Визначальним для позиції Григорієва у 1917 р. був факт перебування в Україні легіону та чеських організацій під керівництвом «проф. Масарика, якого він з науки знав як гуманіста і борця за визволення»⁹⁶.

У нотатках «Т. І. Масарик та Україна» (1925 р.)⁹⁷ політик, професор УВУ і УВПШ О. Шульгин висловив думку, що підтримка Прагою української еміграції була щедрою подякою за підтримку Україною чеських легіонерів у 1917–1918 рр.⁹⁸. Про перебування Масарика в той час на Україні також йшлося у публікації М. Шаповала⁹⁹.

Найбільш ґрунтовним науковим доробком з проблеми сприйняття першим президентом ЧСР України є монографія О. І. Бочковського «Т. І. Масарик: Національна проблема та українське питання (Спроба характеристики та інтерпретації)» (1930 р.)¹⁰⁰. У ній, зауважував інший український науковець-емігрант С. Сірополко, «знаходимо першу науко-

ву спробу освітити погляд Т. Масарика на українську проблему на тлі загальнішої його ідеології»¹⁰¹. За оцінкою сучасного науковця С. Віднянського, ця ґрунтовна монографія залишається і на сьогодні єдиною серйозною науковою працею з проблеми ставлення Масарика до українського питання¹⁰². Монографія складається з двох частин («Елементи націоналістичної ідеології та світогляд Т. Г. Масарика», «Т. Г. Масарик і українське питання»), що об'єднують 16 розділів. У першій частині автор докладно з'ясував погляди Масарика на слов'янство загалом, Росію, польське питання, проблему нації, концепцію світової війни. Друга частина присвячена шляхам ознайомлення Масарика з Україною, зокрема, ставленню політика до українців Галичини, сприйняттю українського питання у період революційних подій 1917–1918 рр., переговорам у США в 1918 р. з емігрантами із Закарпаття про приєднання краю до чехословацької держави, порівнянню відносин між чехами та словаками з відносинами між росіянами та українцями. Досконало проаналізувавши погляди Т. Г. Масарика з національного питання, О. І. Бочковський назвав політика одним з попередників націоналізму, теоретиком проблем відродження нації та її визвольної боротьби.

Досліджуючи різні аспекти ставлення політика до українського питання, О. І. Бочковський з'ясував геополітичні причини несприйняття Масариком ідеї створення незалежної української держави під час світової війни 1914–1918 рр. Їх згруповано у таких тезах: «національне відокремлення України – це новий та чи не зайвий розкол у лоні Слов'янщини», «це очевидне ослаблення великодержавної міцї Росії», яку Масарик розглядав як одну з опор майбутньої держави чехів і словаків. Він був переконаний, що «самостійна Україна фактично буде використана пангерманізмом для політичних планів Німеччини»¹⁰³. Автор не погоджувався з цими поглядами Масарика, вважав, що після української революції 1917–1920 рр. ситуація докорінно змінилася. Вчений відзначав існування певної суперечності «між націоналістичною теорією і головною методологією Масарика та практичними деякими його застереженнями і висновками щодо української проблеми»¹⁰⁴.

Не погоджувався О. І. Бочковський і з тезою Т. Г. Масарика про аналогію чесько-словацьких відносин з українсько-російськими¹⁰⁵. Масарик, зауважував дослідник, «віддавна вже вирішував чехо-словацьку проблему в напрямі культурно-національного об'єднання» і «аналогічним шляхом він уявляв собі і полагадження російсько-українського спору»¹⁰⁶. Вказуючи на історичне підґрунтя «для новачасного національно-політичного чехословакізму», Бочковський стверджував, що чесько-словацька проблема «має наявний характер національної синтези», натомість російсько-українська – «у процесі політичної історії набула ознак незаперечної антитези». Російсько-українські відносини, на думку Бочковського, більш схожі на відносини Австрії та Чехії або Угорщини та Словаччини напередодні світової війни 1914–1918 рр., ніж на взаємини між Чехією і Словаччиною в складі ЧСР¹⁰⁷. У підсумку Бочковський висловлював свою переконаність у здобутті українським народом власної державності та зауважив, що для нього це «запорука і надія майбутнього культурного ренесансу і заперечення «занепаду західного світу»...»¹⁰⁸. Водночас, автор звертає увагу читачів, що Масарикова «продумана і випробована у світовій війні та революції методика і тактика визвольної акції багато де в чім може придатися в українській визвольній боротьбі. Завданням цієї праці й було саме ознайомити читачів у першу чергу з націоналістичним світоглядом Масарика, де українці можуть черпати силу цінних порад і вказівок для своєї визвольної акції»¹⁰⁹.

У праці М. Шаповала «Міжнаціональне становище українського народу» (1935 р.), що побачила світ після смерті автора, Т. Г. Масарик названий, поряд з Е. Бенешем і К. Крамаржем, найавторитетнішим теоретиком чеської політики¹¹⁰ та «загально-визнаним теоретиком і борцем за визволення поневолених народів». Те, що Масарик не підтримував політичної самостійності українського народу під час Першої світової війни, Шаповал пояснював його переконанням у політичній невідготовленості України, яка у статусі незалежної держави «попаде під надмірно-дужий вплив Австрії і Німеччини»¹¹¹.

М. Шаповал належав до небагатьох українських емігрантів, які критикували політику ЧСР у Закарпатті. У низці підготовлених ним праць, зокрема у монографії «Міжнаціональне становище українського народу», вчений, поряд з вдячністю Т. Г. Масарика і Е. Бенешу за велику допомогу українським емігрантам, критикував провідних осіб ЧСР «за непослідовність у вирішенні питання про автономію Підкарпатської Русі» (офіційна

назва в Першій республіці сучасного Закарпаття)¹¹². Адже вони, сформулювавши принцип національного об'єднання і державної самостійності кожного слов'янського народу, вирішили проблему краю включенням його до складу ЧСР, а обіцянки надання автономії не виконали¹¹³.

Відзначимо, що М. Шаповал спробував вплинути на політику ЧСР щодо Закарпаття, проте успіху не мав. У вересні 1929 р. (за спогадами М. Шаповала у жовтні 1928 р.) він та деякі українські емігрантські організації подали на ім'я Т. Г. Масарика меморандум, у якому наголошувалося на необхідності надання автономії краю й визнання, що це – «українська земля і народ»¹¹⁴. Для культурного піднесення регіону вони пропонували використовувати працю емігрантів, які завершили навчання в українських вищих навчальних закладах на території ЧСР. М. Шаповал критикував звільнення українських емігрантів з культурно-освітніх установ краю. Він пов'язував це зі зміною політики Праги в Закарпатті у 1926 р., яка полягала у припиненні підтримки українського напрямку розвитку регіону. У статті «Кінець Подєбрадам», опублікований у паризькій газеті «Українські вісті» (жовтень 1928 р.), Шаповал висловив думку, що українські емігранти були потрібні ЧСР більше для внутрішніх, ніж для зовнішніх потреб: «Щоб приховати ту політику національного гніту й визиску, яку чехословацький уряд провадив у Підкарпатті, потрібна була благодійність до невеликої купки емігрантів»¹¹⁵. Після подання меморандуму М. Шаповала і Н. Григорієва викликали до Міністерства закордонних справ, «де їм було сказано, що справа Підкарпаття, то не справа емігрантів, які користуються гостинністю ЧСР. Далі поставлений ультиматум про те, що наколи про цей меморандум стане відомо ..., то всі «вірні» на чолі з Шаповалом будуть негайно вислані з республіки ...»¹¹⁶.

Критичний підхід до постаті Т. Г. Масарика містили праці емігрантів, опубліковані у США. Насамперед у них критикувалася нереалізованість автономних прав Закарпаття. Одним із авторів був перший губернатор Закарпаття в складі ЧСР у 1920–1921 рр. Г. І. Жаткович¹¹⁷. Після своєї відставки він видав працю «Відкриття-виклад доктора Г. І. Жатковича, колишнього губернатора Підкарпатської Русі про Підкарпатську Русь» (1921 р.)¹¹⁸. У ній автор висвітлив процес приєднання Закарпаття до ЧСР і свої прагнення здійснити автономію краю. Невиконання автономістської програми спричинило різко протичехословацьку позицію Г. І. Жатковича. Критикували політику ЧСР і, опосередковано, її першого президента також А. Беволит (псевдонім А. Жука)¹¹⁹, Ю. Горовенко¹²⁰ та інші. Зокрема, А. Беволит стверджував, що Чехословацька держава провадить в Закарпатті «колоніальну політику, яку важко погодити з ідеалами гуманності...», а мета ЧСР у Закарпатті полягає у асиміляції (чехізації) українського населення¹²¹. На наш погляд, це не відповідало дійсності. Маючи рацію щодо відсутності автономії, українські емігранти не пояснювали причин цього, так само як і не показували суттєвого прогресу Закарпаття в багатьох сферах життя у період перебування краю в складі ЧСР.

Дві головні теми в українських еміграційних працях про Масарика – політична біографія президента і його ставлення до України – були представлені й в емігрантських публікаціях з вшанування пам'яті голови Чехословаччини у 1937 р. Варто відзначити статті, написані О. Шульгиним. Наголошуючи на політичних досягненнях Масарика, О. Шульгин високо оцінював його надпартійні та наднаціональні позиції. До його заслуг автор відносив розбудову держави, утворення міцної національної коаліції, що забезпечило «незвичайну послідовність у чехословацькій політиці»¹²², здійснення соціальних реформ, «мирне поборювання в середині країни комунізму»¹²³.

Мовознавець В. Сімович, у 1926–1930 рр. – ректор УВП, з 1936 р. – редактор львівських записок Наукового товариства ім. Т. Шевченка, друкувався під псевдонімом Василь Верниволя. В 1937 р. він опублікував у газеті «Назустріч» статтю «Т. Г. Масарик»¹²⁴, де вказувався на прагнення Масарика досягнути в суспільстві своєї країни та у світі загалом гармонійних відносин, заснованих на засадах взаєморозуміння, а не боротьби між собою: «щоб людина людині не була вовком, щоб народи вільно між собою суперничали, не покидаючи ніколи основ моралі»¹²⁵. Також Масарик «ввесь час свого президентства беріг тієї демократії, ... оберігаючи державу від диктаторських замахів (справа Гайда) і апетитів зліва (комуністів)»¹²⁶. Висловлюючи вдячність Масаріку за підтримку української еміграції, В. Сімович назвав навчальні заклади емігрантів у ЧСР єдиними у світі вільними українськими вищими школами¹²⁷.

У статті колишнього голови Надзвичайної дипломатичної місії УНР у Празі М. Славінського, зокрема, відзначено, що на посаді президента Масарик у політичному відношенні ставився до української справи згідно з інтересами своєї держави. «Але в культурному аспекті, зауважив Славінський, наша справа викликала у нього наявну і чинну симпатію», що проявилось, зокрема, у допомозі українським емігрантам¹²⁸.

У виступі на зборах української громади Праги 8 жовтня 1937 р., привчених пам'яті президента ЧСР, О. І. Бочковський відзначив, що центральними об'єктами філософії Масарика можна вважати «реальне життя та живу людину зо всіма людськими її інтересами. В цьому сенсі його філософія є біо-та-антропоцентрична». За Бочковским, «Масарик всією своєю істотою стояв у сучасності». Історія мала для нього значення досвіду, майбутнє представляв як поглиблення і планову розбудову сучасності. Виходом із сучасної світоглядної кризи Масарик вважав «відновлення чистої релігії, як сили, морально відроджуючої людство та народи», а метою – справжня демократія, «що, по думці Масарика, означає здійснення Божого ладу на землі». Завершуючи виступ, Бочковський назвав Масарика «найкращим представником типу національного провідника», відзначив підтримку ним української справи на прикладі промови у Віденському парламенті 1908 р., в якій «обґрунтував право нашого народу на національне самовизначення й поставив українське питання на широку соціологічну базу»¹²⁹.

Отже, українська еміграційна богемістика в міжвоєнний період приділяла значну увагу діяльності Т. І. Масарика. Представники української еміграції прагнули об'єктивно проаналізувати політичні, філософські, освітні погляди першого президента ЧСР, його ставлення до національної проблеми та українського питання. Особлива увага зверталася на актуальність творчого спадку Т. І. Масарика для визвольних змагань України. Навіть попри апологетичний характер більшості публікацій, здійснена у них спроба охопити головні політичні здобутки Т. І. Масарика, наведений фактографічний матеріал і оцінки зберігають історіографічне значення. Праці емігрантів залишаються важливим підґрунтям у дослідженні постаті першого президента Чехословаччини.

¹ Павлічук М. Т. І. Масарик в українськiм письменствi // Український тиждень. Прага, 1937. Ч. 31. 27 вересня. С. 3.

² Бевз Т. А. Н. Я. Григорій – політик і вчений. К.: ІММБ, 2002. 285 с.; Бевз Т. Українська державність: ідеологія, політика, практика. Система народоправства у теоретичній спадщині Н. Я. Григорієва. К.: ІПіЕНД, 2004. 248 с.

³ Каневська І. О. Наукова діяльність у Чехії Ольгерда Іполита Бочковського // Університет. 2006. № 5. С. 93–102; Кравчук О. М. Постаць Т. І. Масарика у дослідженнях О. І. Бочковського 1920-х–1930-х років // Слов'янознавство і нові парадигми та напрями соціогуманітарних досліджень: матеріали Міжнар. наук. конф. (Київ, 24 травня 2017 р.). К., 2017. С. 279–284; Соколюк З., Шендеровський В. Позитивні Бочковського О.-І. щодо державницьких концепцій науковців ХІХ–ХХ століття // Питання історії науки і техніки. 2013. № 3 (27). С. 36–41.

⁴ Шендрік А. І. Мірчук про філософські основи світогляду Т. Масарика // Філософські обрії. 2011. № 26. С. 35–36.

⁵ Миронець Н. М. Шаповал про національне відродження та державність // Микита Шаповал – видатний державний діяч, вчений, патріот. Матеріали науково-практичної конференції з нагоди 125-річчя від дня народження, 5 квітня 2007 р., м. Донецьк. Донецьк: Сх. видавничий дiм, 2007. С. 50–61.

⁶ Полек В. Т. Масарик Томаш Гарріг // Українська літературна енциклопедія. К.: «Українська енциклопедія» імені М. П. Бажана, 1995. Т. 3: К–Н. С. 310.

⁷ «Круглий стол. Т. Г. Масарик. К 60-летию со дня смерти первого президента Чехословакии» // Февраль 1948. Москва и Прага. Взгляд через полвека. Материалы второго заседания комиссии историков и архивистов России и Чехии. Москва. 26–30 апреля 1997 г. М.: ТОО «Гео-ТЭК», 1998. С. 143–144.

⁸ Фирсов Е. Российская историография о развитии межвоенной Чехословацкой республики (1918–1938) // Československo 1918–1938. Osudy demokracie ve Střední Evropě. Praha: Historicky ustav AV ČR, 1999. Sv. 1. S. 59.

⁹ Кравчук О. М. Постаць Т. І. Масарика у висвітленні української радянської преси 1920–1930-х рр. // Іван Огієнко і сучасна наука та освіта: науковий збірник: серія історична. Кам'янець-Подільський, 2017. Вип. ХІІІ. С. 115.

¹⁰ Піддубний Г. Чехо-Словаччина: Чехія. Словаччина. Закарпатська Україна. Суспільно-політичний та економічний нарис з малюнками та мапою Чехо-Словаччини. Харків: Пролетар, 1931. 232 с.

- ¹¹ Там само. С. 55–64, 78–82.
- ¹² Там само. С. 190.
- ¹³ Там само.
- ¹⁴ Там само. С. 155–158.
- ¹⁵ Там само. С. 191.
- ¹⁶ *Сладек З.* Русская эмиграция в Чехословакия: развитие «русской» акции // *Славяноведение.* 1993. № 4. С. 32.
- ¹⁷ *Каневська І. О.* Громадсько-політична та наукова діяльність Ольгерда Бочковського в еміграції (1905–1939 рр.): автореф. дис. ... к. і. н. К., 2009. С. 3.
- ¹⁸ *Бочковський О. І.* Життя і світогляд Т. Г. Масарика. Масарик про Україну. Відень-К., 1921. 40 с.
- ¹⁹ *Бочковський О.* Із спогадів про Т. Г. Масарика // *Кур'єр Кривбасу.* 2009. Липень–серпень. С. 302.
- ²⁰ *Бочковський О. І.* Життя і світогляд Т. Г. Масарика. Масарик про Україну ... С. 12.
- ²¹ Там само. С. 13.
- ²² *Дорошенко Д.* Слов'янський світ у його минулому й сучасному. К.: Темпора, 2010. С. 601.
- ²³ Там само. С. 602.
- ²⁴ *Дністрянський С.* Нова держава // *Український Вільний Університет в Празі, в роках 1921–1922.* Прага: Державна друкарня, 1924. С. 100.
- ²⁵ *Маланюк Е.* Масарик // *Українське життя.* 1925. Ч. 2. 7 березня. С. 1.
- ²⁶ *Волохів Л.* Великий будівничий Україні // *Українське життя.* 1925. Ч. 2. 7 березня. С. 2–3.
- ²⁷ *Коновалець М.* З життя та діяльності Т. Г. Масарика // *Студентський вістник.* 1925. Ч. 3. С. 7–10.
- ²⁸ *Шаповал М. Ю.* Т. Г. Масарик на Україні // *Українське життя.* 1925. Ч. 2. 7 березня. С. 3.
- ²⁹ *Мартинець В.* Масарик і чеське національне відродження // *Студентський вістник.* 1925. Ч. 3. С. 1–7.
- ³⁰ *Велигорський М.* Літературна і наукова діяльність Т. Г. Масарика // *Т. Масарик. 1850 – 7.III.1925.* Ужгород: Видання товариства «Пробсвіта», 1925. С. 14–16.
- ³¹ Там само. С. 14.
- ³² Там само. С. 15.
- ³³ *Животко А.* Педагогічні погляди Т. Масарика // *Т. Масарик. 1850–1925.* Ужгород: Видання товариства «Пробсвіта», 1925. С. 17–24.
- ³⁴ *Животко А.* Педагогічні погляди Т. Масарика. Ужгород–Подєбради: Вид. «Пчлка», 1925. 19 с.
- ³⁵ Там само. С. 6–7, 11.
- ³⁶ *Пуховський А.* Велика мандрівка (Т. Масарик під час світової війни) // *Т. Масарик. 1850–1925.* Ужгород: Видання товариства «Пробсвіта», 1925. С. 36–56.
- ³⁷ *Масарик Т. Г.* Добірні думки. З нагоди 75 літ життя. 1850–1925. Прага: Український громадський комітет, «Легіографія», 1925. 470 с.
- ³⁸ *Григорійв-Наш Н.* Життя й діяльність Т. Гаррік-Масарика // *Масарик Т. Г. Добірні думки. З нагоди 75 літ життя. 1850–1925.* Прага: Український громадський комітет, «Легіографія», 1925. С. 11–96.
- ³⁹ *Григорійв-Наш Н. Т. Г. Масарик. Його життя і діяльність.* Прага: «Легіографія», 1925. 88 с.
- ⁴⁰ *Наш Г.* Коротка історія земель Чехословацької Республіки. Прага: Вид. Укр. Гром. коміт. В Ч-С. Р, Друкарня «Політика», 1923. С. 139.
- ⁴¹ *Григорійв-Наш Н.* Життя й діяльність Т. Гаррік-Масарика ... С. 30.
- ⁴² Там само. С. 37.
- ⁴³ Там само. С. 93.
- ⁴⁴ *Бевз Т. А. Н. Я. Григорійв – політик і вчений...* С. 232.
- ⁴⁵ *Шаповал М. Т. Г. Масарик як соціолог і політик // Масарик Т. Г. Добірні думки. З нагоди 75 літ життя. 1850–1925.* Прага: Український громадський комітет, «Легіографія», 1925. С. 132.
- ⁴⁶ Там само. С. 130.
- ⁴⁷ Там само. С. 131–132.
- ⁴⁸ Там само. С. 107.
- ⁴⁹ *Ярема Я.* Нарис Масарикової філософії // *Масарик Т. Г. Добірні думки. З нагоди 75 літ життя. 1850–1925.* Прага: Український громадський комітет, «Легіографія», 1925. С. 97–98.
- ⁵⁰ Там само. С. 100.
- ⁵¹ Там само. С. 103.
- ⁵² Там само.
- ⁵³ Там само. С. 101–104.
- ⁵⁴ *Ярема Я.* Провідні ідеї філософії Томи Масарика. Прага: «Легіографія», 1925. С. 3, 21, 74, 75–76.
- ⁵⁵ Там само. С. 4.
- ⁵⁶ Там само. С. 74–75.
- ⁵⁷ Там само. С. 7.

- ⁵⁸ Там само. С. 6.
- ⁵⁹ Там само. С. 16.
- ⁶⁰ Там само. С. 39.
- ⁶¹ Там само. С. 19.
- ⁶² Там само. С. 33.
- ⁶³ Там само. С. 33, 70–71.
- ⁶⁴ *Мірчук І.* Філософічні основи світогляду Масарика // Науковий ювілейний збірник Українського Університету в Празі присвячений панові президентові Чеськословенської республіки проф. д-р Т. Г. Масарикові для вшанування 80-тих роковин його народження. Частина II. Прага: Державна друкарня, 1930. С. 8.
- ⁶⁵ Там само. С. 10.
- ⁶⁶ Там само. С. 9.
- ⁶⁷ Там само. С. 8.
- ⁶⁸ Там само. С. 10–11.
- ⁶⁹ *Мірчук І.* Філософ Масарик // Студенський вісник. Прага, 1930. Ч. 1–4. С. 16.
- ⁷⁰ Там само. С. 15.
- ⁷¹ Там само. С. 16.
- ⁷² *Чижевський Д.* Масарик и Достоевский // Центральная Европа. Прага, 1931. № 2. С. 87–92.
- ⁷³ Там само. С. 92.
- ⁷⁴ *Бочковський О. І.* Т. Г. Масарик і студентство // Студенський вісник. 1925. Ч. 3. С. 10–14.
- ⁷⁵ *Гнатишак М.* Масарик про студенську політику // Студенський вісник. 1930. Ч. 1–4. С. 33–36.
- ⁷⁶ Там само. С. 36.
- ⁷⁷ *Омельченко Г. Т. Г.* Масарик як педагог і виховник генерацій // Український тиждень. 1935. Ч. 10. 4 березня. С. 1.
- ⁷⁸ *Бочковський О. І.* Т. Г. Масарик – провідник народа // Студенський вісник. 1930. Ч. 1–4. С. 18.
- ⁷⁹ Там само. С. 19.
- ⁸⁰ *Бочковський О. І.* Вступ до націоналістичної. Мюнхен: УТГІ, 1992. С. 38–42.
- ⁸¹ Там само. С. 279–280.
- ⁸² Там само. С. 42.
- ⁸³ Там само. С. 288.
- ⁸⁴ *Омельченкова М. Т. Г.* Масарик: 1850–1930. Прага: Чесько-українська книга, 1931. С. XI.
- ⁸⁵ Там само. С. 325.
- ⁸⁶ Там само. С. 326.
- ⁸⁷ Там само. С. 326.
- ⁸⁸ Там само. С. XII–XIII.
- ⁸⁹ Там само. С. 326–327.
- ⁹⁰ Там само. С. 314.
- ⁹¹ Там само. С. 310.
- ⁹² Там само. С. 310.
- ⁹³ *Бочковський О. І.* Життя і світогляд Т. Г. Масарика. Масарик про Україну. Відень-К., 1921. 40 с.
- ⁹⁴ *Григорій Н.* Чесько-українські стосунки // Нова Україна. Прага, 1922. Ч. 1. С. 15–18; *Наш Г. Т. Г. Масарик на Україні* // Свобода. Український щоденник. 1925. Ч. 54. 7 березня. С. 2.
- ⁹⁵ *Григорій Н.* Чесько-українські стосунки // Нова Україна. Прага, 1922. Ч. 1. С. 16–17.
- ⁹⁶ Там само. С. 16.
- ⁹⁷ *Шульгин О. Т. Г.* Масарик та Україна // Український вісник. Прага–Подєбради, 1925. С. 2–3.
- ⁹⁸ Там само.
- ⁹⁹ *Шаповал М. Ю.* Т. Г. Масарик на Україні // Українське життя. 1925. Ч. 2. 7 березня. С. 2–3.
- ¹⁰⁰ *Бочковський О. І.* Т. Г. Масарик: Національна проблема та українське питання (Спроба характеристики та інтерпретації). Подєбради: «Legiografie», 1930. 244 с.
- ¹⁰¹ *Сірополко С.* Рец. на: *Бочковський О. І.* Т. Г. Масарик: національна проблема та українське питання. Видання Української Господарської Академії в ЧСР. Подєбради. 1930. 244 с. // Студенський вісник. Прага, 1931. Ч. 3–4. С. 22–23.
- ¹⁰² *Віднянський С. В.* Українське питання в міжвоєнній Чехословаччині: автореф. дис... д. іст. н.: У формі наук. доп. / НАН України. Ін-т іст. України. К., 1997. С. 11.
- ¹⁰³ *Бочковський О. І.* Т. Г. Масарик: Національна проблема та українське питання ... С. 223–224.
- ¹⁰⁴ Там само. С. 216.
- ¹⁰⁵ Там само. С. 198.
- ¹⁰⁶ Там само. С. 199.
- ¹⁰⁷ Там само. С. 214.
- ¹⁰⁸ Там само. С. 235.
- ¹⁰⁹ Там само. С. 237.
- ¹¹⁰ *Шаповал М.* Міжнародне становище українського народу. Прага, 1935. С. 58.
- ¹¹¹ Там само. С. 59–60.

¹¹² Шаповал М. Міжнародне становище українського народу. Прага, 1935. С. 66, 76; Миронець Н., Чумаченко О. Проблеми Карпатської України в науковій спадщині Микити Шаповала // Етнічна історія народів Європи: Збірник наукових праць. К., 2001. Вип. 11. С. 20.

¹¹³ Миронець Н. М. Шаповал про національне відродження та державність ... С. 59.

¹¹⁴ Ямкова О. Проблема державності «малих народів» та/або «кінець взаємин» Микити Шаповала з політичними лідерами Чехословаччини // Міжнародна наукова конференція «Українська діаспора: проблеми дослідження». 27–28 вересня 2016 р. Острог. Тези доповідей. Острог: Вид-во Нац. ун. «Острозька академія», 2016. С. 79.

¹¹⁵ Там само.

¹¹⁶ Українська політична еміграція 1919–1945: Документи і матеріали. К.: Парламентське вид-во, 2008. С. 367.

¹¹⁷ Поп Ю. І., Кравчук О. М. Перший губернатор Закарпаття: політична діяльність Г. Жатковича в 1918–1921 рр. // Наукові записки Вінницького державного педагогічного університету імені М. Коцюбинського. Серія: Історія. Вінниця, 2006. Випуск XI. С. 159–166.

¹¹⁸ Žatkovič G. I. Otkrytie-expozé Dr. G. I. Žatkoviča bývšoho gubernatora Podkarpatskoj Rusi o Podkarpatskoj Rusi. Homestead, 1921. 21 s.

¹¹⁹ Беволит А. Визвольні змагання закарпатських українців в 1918–1919 роках // Календар Українського Народного Союзу на рік звичайний 1931. Джерзи Сити, 1930. С. 131–139.

¹²⁰ Горovenko Ю. Масарик, Бенеш і Закарпаття // Свобода. Український щоденник. 1935. Ч. 60. 14 березня. С. 2; Ч. 61. 15 березня. С. 2.

¹²¹ Беволит А. Визвольні змагання закарпатських українців в 1918–1919 роках // Календар Українського Народного Союзу на рік звичайний 1931. Джерзи Сити, 1930. С. 138.

¹²² Шульгин О. Т. Г. Масарик // Український тиждень. Прага, 1937. Ч. 33. 11 жовтня. С. 2.

¹²³ Шульгин О. Вождь милостію божою (Т. Г. Масарик) // Тризуб. 1937. Ч. 37. 26 вересня. С. 13.

¹²⁴ Верниволя В. Т. Г. Масарик // Сімович В. Праці у двох томах. Чернівці: Книги – ХХІ, 2005. Т. 2. С. 538–540, 831.

¹²⁵ Там само. С. 538, 831.

¹²⁶ Там само. С. 539.

¹²⁷ Там само. С. 540.

¹²⁸ Славінський М. Т. Г. Масарик // Тризуб. 1937. Ч. 37. 26 вересня. С. 10.

¹²⁹ Жалібна Академія в пам'ять Президента Визвольника Т. Г. Масарика // Український тиждень. Прага, 1937. Ч. 34. 18 жовтня. С. 1–2.

ИЗ БЪЛГАРО-МАКЕДОНСКИТЕ ИСТОРИОГРАФСКИ СПОРОВЕ ПРЕЗ ВТОРАТА ПОЛОВИНА НА ХХ ВЕК: СЛУЧАЯТ „СЛАВКО ДИМЕВСКИ“. ИСТОРИЧЕСКО РАЗСЛЕДВАНЕ

Св. Елдъров

Елдъров Св. Из българо-македонските историографски спорове през втората половина на ХХ век: случаят „Славко Димевски“. Историческо разследване. В началото на 80-те години на ХХ в. българската и македонската историография влязоха в челен сблъсък, който немалко накърни авторитета на историята като наука. Ролята на *casus belli* изиграха „Правилата на Македонския въстанически комитет“, публикувани от македонския протоерей д-р Славко Димевски. По неговите твърдения става въпрос за оригинален документ от Кресненско-Разложкото (Македонското) въстание от 1878–1879 г., съхраняван в личния архив на българския патриарх Кирил, до който Сл. Димевски е имал достъп през 60-те години на ХХ в. В Скопие през 1980 г. (девет години след смъртта на българския патриарх) се появи сборник със студии на македонски историци, посветени на „документа“ и неговото значение за историята на освободителните борби на Македония. Българската историография реагира бурно на тази документална мистификация. В статията на основата на проучвания в архива на патриарх Кирил и на разменената кореспонденция между него и Сл. Димевски, както и от други архивни източници, се прави заключението, че такъв „документ“ няма и никога не е съществувал. Установява се още, че македонският църковник и историк е злоупотребявал с историческата истина и научния морал и по други подобни поводи. Разкрита е и българската позиция по случая, която също невинно е била на висотата на историческата наука.

Ключови думи: Македонски въпрос; историографски спорове; документални мистификации и фалшификации; Славко Димевски.

Елдаров Св. Из истории болгаро-македонских историографических дискуссий второй половины ХХ века: казус «Славко Димевски». Историческое расследование. В начале 80-х годов ХХ в. болгарские и македонские историки вступили в острое столкновение, нанесшее немалый урон авторитету исторической науки. Роль *casus belli* сыграл «Устав Македонского повстанческого комитета», опубликованный македонским протоиереем д-ром Славко Димевским. Автор утверждал, что речь шла об оригинальном документе времени Кресненско-Разложского восстания 1878–1879 гг. из личного архива патриарха Болгарского Кирилла, с которым Сл. Димевски имел возможность ознакомиться в 1960-е гг. В 1980 г., спустя девять лет после кончины патриарха Кирилла, в Скопье был опубликован сборник исследований македонских историков, посвященных этому «документу» и его значению для истории освободительной борьбы Македонии. Болгарские историки бурно отреагировали на появление этой документальной мистификации. Автор настоящего исследования, написанного на документах из архива патриарха Кирилла и его переписке с протоиереем Димевским, с привлечением других архивных источников, приходит к заключению, что указанный «документ» является вымыслом. Приводятся факты и других злоупотреблений македонского церковного деятеля и историка исторической истиной и научной этикой. Раскрыта также болгарская позиция по этому поводу, которая не всегда была на высоте исторической науки.

Ключевые слова: македонский вопрос; историографические дискуссии; документальные мистификации; Славко Димевски.

Eldarov Sv. Through the Bulgarian-Macedonian Historiographical Disputes in the second half of the 20th century: The “Slavko Dimevski Case”. A Historical Investigation. In the early 1980s Bulgarian and Macedonian historiography engaged in a serious clash that undermined the prestige of history as a science. As a *casus belli* served the “Rules of the Macedonian Insurgent Committee“, published by Archpriest Dr. Slavko Dimevski. According to his statements it was about an original document of the Kresna-Razlog (Macedonian) Uprising of 1878-1879 kept in the personal archive of the Bulgarian Patriarch Cyril, to which Sl. Dimevski has had access in the 1960s. In 1980 (nine years after the death of the Bulgarian Patriarch) in Skopje came out a collection of studies of Macedonian historians dedicated to the „document“ and its importance for the history of the liberation struggles of Macedonia. Bulgarian historiography reacted vigorously to this documentary mystification. On the basis of research in the archive of Patriarch Cyril and the correspondence between him and Sl. Dimevski this article makes the conclusion that there is no such

“document” and it has never existed. It was also found that the Macedonian churchman and historian has abused historical truth and scientific morality also on other similar occasions.

Keywords: Macedonian question; historiographical disputes; documentary mystification; Slavko Dimevski.

През 2013 г. по инициатива на председателя на Българската академия на науките (БАН) академик Стефан Воденичаров и председателя на Македонската академия на науките и изкуствата (МАНИ) академик Владо Камбовски бяха положени основите на безпрецедентно дотогава научно сътрудничество между двете национални академични институции. В резултат на постигнатото споразумение в периода 2014–2016 г. бяха договорени и осъществени 30 съвместни проекта в областта на хуманитарните, обществените, природо-математическите, техническите, биологическите и медицинските науки с екипи от български и македонски учени. За изтеклите три години в рамките на тези проекти бяха организирани редица конференции, кръгли маси и работни срещи, някои от които вече представиха своите приноси в тематични сборници, други предстоят да бъдат публикувани. Най-важният форум се състоя на 24 юли 2015 г. в Битоля, Република Македония. Там беше осъществено първото съвместно честване на учени от БАН и МАНИ на Илинденско-Преображенското въстание от 1903 г., което заема важно място в историческата памет и празничния календар на двете страни. По този повод беше организирана научна конференция, материалите от която вече са публикувани¹.

В тази конференция двама македонски историци цитираха в докладите си, като подкрепа на своите тези, по-стари документални публикации на техния сънародник и колега Slavko Dimevski, които през 80-те години на XX в. предизвикаха може би най-острия научен конфликт между историците от двете страни². Ролята на *casus belli* тогава изиграха т.нар. „Правилата на Македонския въстанически комитет“, уж основополагащ документ на Кресненско-Разложкото (Македонското) въстание през 1878–1879 г. Става въпрос за текст, написан собственоръчно (или с помагачи) от протоерей д-р Slavko Dimevski върху бланки с името на патриарх Кирил, като се е опитвал да наподоби, не твърде успешно, калиграфията на епохата. Правилата съдържат 211 члена, формулирани така, че въстанието да се представи като проява на македонска национална идентичност, различна от българската (в „Правилата“ за българи дори не става и дума!). Авторът ги представя за оригинален документ с твърдението, че направил „откритието“ си в личния архив на българския патриарх Кирил в Драгалевския манастир край София и там го микрофилмирал. Цялата тази скандална история обаче се разиграва няколко години след смъртта на патриарх Кирил, починал на 7 март 1971 г.

За първи път Sl. Dimevski публикува фалшификата през 1975 г. в „Годишника на Института за социологически и политическо-правни изследвания“, чийто отговорен редактор е самият той³. Оповестяването на неговото сензационно „откритие“ светкавично – сякаш по предварителна поръчка – намери отклик в македонската историческа наука и отприщи вълна от публикации, които рedefинираха концепцията за началото на македонската национално-политическа и държавническа мисъл. През 1976 г. в Щип беше организирана научна конференция на тема „Македония в Източната криза 1875–1881 г.“, в която едни от най-изтъкнатите македонски историци инкорпорираха „документалното откритие“ на Sl. Dimevski в своите доклади⁴. Материалите от конференцията бяха публикувани скоростно, а темата за Кресненско-Разложкото (Македонското) въстание остана да се радва на изследователски интерес и даде живот на редица статии, студии и монографии⁵. През 1980 г. в Скопие се появи специален сборник, в който освен „Правилата“ бяха включени и статиите на девет македонски историци, вдъхновени от него⁶. На следващата година фалшификатът на Sl. Dimevski намери място в един солиден документален свод, предназначен да засвидетелства борбите на македонския народ за самостойност и национална държавност. В увода редакторите на изданието, повечето от тях участници в щипската конференция и автори на монографии или други публикации по модната тема, специално подчертават автентичността и значението на „Правилата“: „Освободителният и революционният стремеж на македонския народ особено експлицитно се проявява в Правилата на Македонския въстанически комитет (1878 г.), в които са посочени целите и задачите на македонската националноосвободителна борба. Тези документи са автентично свиде-

телство за обособеността и развитостта на македонската национално-политическа мисъл, която предхождаше следващите значителни етапи от борбата за национално и социално освобождение и за създаване на своя собствена национална държава⁴⁷.

Дълго време българската историческа наука не забеляза или просто подцени значението на случващото се в македонската историография. Това има своето, ако не извинение, то поне обяснение – едва в края на 70-те години на XX в. от македонския въпрос беше свалено политическото ембарго и той започна да се утвърждава като тема на научни изследвания в България. Затова не е чудно, че първа на фалшификациите на Сл. Димевски реагира не българската историческа наука, а Българската православна църква (БПЦ). През 1979 г. синодалният официоз „Църковен вестник“ публикува обширен текст, подписан от петима митрополити и двама църковни историци и богослови, който обвини Сл. Димевски в лъжи, фалшификации и злепоставяне на паметта на покойния български патриарх⁸. Църковното становище беше препечатано веднага и дословно в някои други популярни издания, което тогава рядко се случваше на фона на господстващата атеистична и антиклерикална идеология в страната⁹.

Макар със закъснение българската историография също огласи своето становище, като взе повод от появата на скопския сборник от 1980 г. Направи го академик Христо Христов (1915–1992), дългогодишен директор на Института за история при БАН, който през 1983 г. публикува критична статия в сп. „Исторически преглед“, научен орган на подведомствения му институт, която предизвика широк отзвук както в академичните среди, така и сред българската общественост¹⁰. Една година по-късно, пак по повод на прословутите „Правила“, критична статия във „Военноисторически сборник“, научен орган на Института за военна история при Генералния щаб на Българската армия, написа и Коста Църнушанов (1903–1996), общественик и публицист, автор на исторически романи и мемоарни книги¹¹. Двете статии дълго се коментираха в историческата колегия и по-широките кръгове на обществеността у нас. В Македония критиката на българските учени беше тотално игнорирана и Сл. Димевски продължи да се радва на нарастваща популярност със своето „научно откритие“. Вдъхновен от тази подкрепа, той още по-уверено пое по същия път и с други подобни „документални“ сензации.

Така един историографски спор, смятан за окончателно погребан в миналото, отново стана актуален. Това ме убеди, че *случаят „Славко Димевски“*, който от десетилетия тежи върху историческата наука като ипотека от друга епоха, трябва непременно да бъде решен, ако искаме – каквото беше искреното пожелание на двете академии – сътрудничеството между българските и македонските историци да се развива в нормални академични рамки, както във всеки друг клон на научното познание. Оттук започна това своеобразно историческо разследване, което ме отведе в различни български архивохранилища и фондове, за които знаех или предполагам, че могат да помогнат за решаването на този казус. Най-важен от тях беше личният фонд на патриарх Кирил, съхраняван в Централния държавен архив (ЦДА) в София, тъй като през 60-те години Сл. Димевски е поддържал лични и колегиални връзки с българския патриарх, а след смъртта му, в разрез с научния и гражданския морал, се е опитал да легитимира своите документални фалшификации и мистификации с неговото име. Проучванията ми в личния архив на патриарх Кирил дадоха живот на две публикации, в които разглеждам взаимоотношенията му със Сл. Димевски и обнародвам тяхната кореспонденция¹². На същата документална основа подготвих и доклад, който представих на международната научна конференция в Скопие, организирана на 13–14 декември 2016 г. по случай 70-годишнината на Института за история при Университета „Св. св. Кирил и Методий“. Донякъде изненадващо за мен, той се прие спокойно от македонските историци, а техните коментари, споделени на научния форум или след това, още повече затвърдиха убеждението ми, че наследството на миналото първо трябва да бъде уредено в научната колегия на двете историографски школи, ако искаме да имаме моралното право да просвещаваме или назидаваме другите. Това ме окуражи да продължа моите проучвания и в други архиви. Някои хвърлиха обилна светлина върху случая, други породиха нови въпроси за българо-македонските историографски спорове в миналото. Със сигурност има още много да се издира, но и събраната досега информация ми дава кураж да я представя в обобщен вид пред една по-широка, обективна и интердисциплинарна колегия, каквато е научната мрежа на „Дриновския сборник“. За да се разберат по-добре

генезисът и същността на проблема, нататък в текста ги синхронизирам с политическата конюнктура в отношенията между Народна република България (НРБ) и Социалистическа федеративна република Югославия (СФРЮ), в която Македония тогава е републикански субект, и с развитието на научното сътрудничество между двете страни. Преди обаче да споделя резултатите от моите изследвания и да коментирам реакцията на историците и църковниците в България, ще припомня накратко кой беше Славко Димевски и какви взаимоотношения е имал с българския патриарх Кирил.

Протоерей д-р Славко Димевски и патриарх Кирил

Протоерей д-р Славко Димевски (1920–1994) е феномен за две историографии. В Република Македония се ползва с авторитета на сериозен и плодотворен църковен историк, чиито научни тези продължават да пребъдват, а публикациите му се радват на завидна висота по рейтинга на цитиранията им. Някои дори го смятат за „таткото“ на историята на Македонската православна църква¹³, други пък го имат за „македонския Индиана Джоунс“ и вярват, че всички доказателства за македонската национална идентичност през XIX в. са открити от него¹⁴. В България, напротив, името му се превърна в синоним на научна недобросъвестност заради редактирани, подправени или напълно измислени от него документи.

Славко Димевски е роден през 1920 г. в Куманово¹⁵. Една година по-рано по силата на Ньойския договор Вардарска Македония остава в границите на Сръбско-хърватско-словенското кралство (от 1929 г. Кралство Югославия). За родителите си самият той споделя по-късно пред патриарх Кирил, че били българи. По неизбежност обаче първите две десетилетия от неговия живот минават в сръбска политическа и културна среда. Начално и основно образование получава в сръбските учебни заведения в родния си град, а след това продължава в сръбската Духовна семинария в Битоля. Тук става свидетел на краха на Югославия през април 1941 г. Българското военно-административно управление във Вардарска Македония формира кратък, но важен период от неговия живот. След като завършва образованието си в българска гимназия в Скопие, през 1943 г. той е ръкоположен за екархийски свещеник от Търновския митрополит Софроний, тогава временно управляващ Скопско-Велешката епархия. Патриарх Кирил изрично е отбелязал, че Сл. Димевски „пази добър спомен“ за своя духовен отец, както изобщо запазил добри чувства към българския народ и Българската православна църква.

След войната Сл. Димевски служи като енорийски свещеник в Куманово. Официалната му биография мълчи и затова можем само да гадаем как с такава „българска“ биография той е бил филтриран от новата власт и допуснат да осъществи своята шеметна духовна, академична и обществена кариера. През 1956 г. завършва задочно история във Философския факултет на Университета „Кирил и Методий“ в Скопие и още следващата година получава назначение в Института за национална история. През 1962 г. защитава докторска дисертация на тема „Католическата пропаганда и униатското движение в Македония от средата на XIX век до 1914 година“. За нейното написване в края на 50-те е командирован за изследователска работа във Ватиканските архиви. Покрай научните си занимания в Рим той намира време и кураж да се среща с Асен Аврамов, български политически емигрант, деец на ВМРО и най-близък сподвижник на Иван Михайлов, както и с българския католически свещеник в изгнание Иван Софранов. За тези срещи Сл. Димевски споделя пред патриарх Кирил. Вече като „д-р“ Сл. Димевски е назначен – със запазване на щатното си място в Института за национална история – за главен просветен референт при Македонската православна църква (МПЦ) и главен редактор на нейния официален орган „Весник“. Именно в това си качество през 1963–1966 г. той установява връзка с българския патриарх Кирил и на два пъти му гостува в София, където получава достъп до неговия личен архив. След това го виждаме на все такива престижни позиции: като секретар на Матицата на изселниците от Македония, редактор на образователната програма на Радио-телевизия „Скопие“, научен сътрудник в Института за социологически и политическо-правни науки при Университета „Кирил и Методий“ (от 1 януари 1975 до 30 юни 1983 г.), отговорен редактор на неговия „Годишник“, преподавател в Юридическия и Философския факултет на Скопския университет, научен ръководител на редица магистрати и докторанти, автор

на много научни трудове. Сл. Димевски се е изявил и като сценарист на телевизионни игрални и документални филми – шестсериен игрален филм за Гоце Делчев, сериал за Крушовската република, документални филми за Вапцаров и за Смилевския конгрес, дори 12-сериен комедиен сериал, а може би и много други.

Тъй като в своите публикации Димевски спекулира с името и авторитета на българския патриарх Кирил, с когото наистина е поддържал личен контакт и му е гостувал в София през първата половина на 60-те години на XX в., реших първо да се обърна към извора – личния архив на патриарха, който се съхранява в ЦДА (бивш ЦДИА) като ф. 1318 К¹⁶. Там са запазени 13 писма, разменени между двамата в периода 1963–1966 г., както и обширни паметни записки за седем беседи между тях през м. юли 1964 г. Тези документи хвърлят светлина върху взаимоотношенията между двамата събрата по духовно призвание и колеги по научно занимание.

Контактът е установен по инициатива на Димевски, който на 23 октомври 1963 г. поздравява патриарх Кирил с кратко, но любезно писмо по случай 10-годишнината от възстановяването на Българската патриаршия. От този момент между двамата се завързва честа кореспонденция, която прераства в тясно лично познанство и сътрудничество, основано на общите им научни интереси в областта на църковната история и продължило близо три години.

Годината 1963-та е забележителна за българо-югославските политически отношения. На 20 януари българска партийно-правителствена делегация, предвождана лично от генералния секретар на Българската комунистическа партия (БКП) и председател на Държавния съвет на Народна Република България (НРБ) Тодор Живков пристига на посещение в Белград. Два месеца след това в София се провежда т.нар. мартенски пленум на ЦК на БКП, който по мнението на мнозина български историци изиграва важна роля за промяна в отношението на партията-държава към болезнения македонски въпрос, наследен от миналото¹⁷.

На пръв поглед е така – мартенският пленум заедно с предхождащото го посещение на Живков в Белград бележат началото на първия по-сериозен опит за затопляне на отношенията между България и Югославия след 15-годишното смразяване вследствие на разрива на Тито и Сталин през 1948 г. Лично аз обаче смятам, че тяхното значение като преломна точка по отношение позицията на БКП по македонския въпрос силно се преувеличава. Посещението на Живков в Белград и последвалият го мартенски пленум не могат да се интерпретират само в контекста на българската външна политика, която тогава и дълго след това е под контрола на Москва, а пък да се търси в тях някаква национално ориентирана мотивация направо изглежда абсурдно на фона на господстващата в България идеология. Възшност и двете събития, на първо място, трябва да се разглеждат като функция на интересите и политиката на СССР в онзи период. В началото на 60-те години Съветският съюз има своите политически съображения да подобри отношенията си с Югославия, тя също е заинтересована от това. Гостуването на Тодор Живков при Тито през 1963 г. е само реплика на посещението на висока съветска делегация в Белград предходната година, един вид сапборна мисия с цел да разузнае местонахождението на политическите „мини“ и да поразчисти каквото може от тях.

Така или иначе, през 1963 г. българо-югославските отношения се затоплят, а в България македонският въпрос пак става актуален. Мнозина биха желали да имат информация за тези процеси от първа ръка. Приемам, че и Славко Димевски – лично и/или екипно – е бил сред тях. Какъв по-добър политически контекст от този, за да ти хрумне да напишеш поздравително писмо до българския патриарх!

Още по-добре обаче е избран психологическият момент. Той е свързан с любопитен, но малко познат епизод от научноизследователската и публикационната дейност на патриарх Кирил, който през 1963–1964 г. е подложен на скандално публично унижение в България, което жестоко уязвява самочувствието му като архиерей и църковен историк. Става въпрос за една крайно отрицателна рецензия в „Исторически преглед“ срещу поредния научен труд на патриарх Кирил за католическата пропаганда по българските земи, написана от бившия свещеник на БПЦ Йордан Николов, преминал на страната на „научния атеизъм“ и приет за асистент в Историческия факултет на Софийския университет. Разгромяващата критика е внесена в редакционната колегия на списанието през м. май или най-късно в началото на юни 1963 г., т.е. точно когато или малко след като БПЦ отбелязва

10-годишнината на възстановяването на патриаршеското си достойнство. Въпреки възражението на патриарх Кирил пред редакцията на „Исторически преглед“ и оплакването му до Комитета по въпросите на БПЦ и религиозните култове при Министерския съвет, рецензията е публикувана в началото на 1964 г.¹⁸

Мотивите за това публично оскарданяване на духовния водач на „православния български народ“ остават неясни, но според мен те изиграват важна роля за установяването и развитието на отношенията между патриарх Кирил и протоiereй д-р Славко Димевски. Точно по времето, когато никому неизвестният дотогава асистент атакува от страниците на най-авторитетното българско историческо списание трудовете на председателя на БПЦ, македонският свещенослужител и църковен историк му изпраща първото си писмо. След него ще последват и други, а през юли 1964 г., не много след като скандалната рецензия срещу патриарх Кирил е публикувана, Славко Димевски вече е в София като негов личен и скъп гост.

Публично обруган от официалната историческа наука в България (в скоби ще отбележа, че дотогава на два пъти са попарени и амбициите му да стане член на БАН), патриарх Кирил вероятно се е чувствал по човешки доволен да прочете и чуе най-ласкави отзиви за плодовете на своята научноизследователска дейност от един чужд историк. А протоiereй д-р Димевски никак не е скъпил ласкателствата. Той ги сипе със същата щедрост, с която разпопеният свещеник и новоизлюпен асистент Йордан Николов клейми монографията на патриарха. Разликата е очевидна, последиците също.

Вече споменах, че съм публикувал и коментирал кореспонденцията между патриарх Кирил и протоiereй д-р Славко Димевски, затова тук ще се съсредоточа само върху основния въпрос, който в случая ни интересува – какви архивохранилища все пак е ползвал македонският църковник и историк в България?

Славко Димевски е посещавал два пъти България като гост на патриарх Кирил – през юли 1964 и през май 1965 г. И двата пъти той е бил придружаван от съпругата си Елица (Йелица). При първото им посещение двамата са имали възможност да обиколят страната и да разгледат нейните забележителности, най-вече църкви и манастири. Документирани са седем беседи на патриарх Кирил с неговия гост. В тях печалният герой на българо-македонската научна разпря, като не е знаел за навика на патриарха да си води подробни бележки за срещи и разговори, е оставил интересен отпечатък за своята самоличност като човек, духовник и учен. Голяма част от записките му са посветени на положението в МПЦ и нейните взаимоотношения със СПЦ, споменават се актуални процеси сред македоно-българската емиграция в САЩ, Канада и Австралия, става въпрос и за конкретни проблеми от историята на Македония през XIX в., по които София и Скопие стоят на различни позиции, като например делото на братя Миладинови. Кресненско-Разложкото (Македонското) въстание изобщо не се споменава, макар че – ако следваме версията на Самия Сл. Димевски – би трябвало тя да е била централна. Патриарх Кирил добросъвестно е записал и всичко, което неговият събеседник е споделил за себе си. Проличава суетата у Сл. Димевски да преувеличава личните си позиции и влияние в МПЦ – пред българския патриарх той се представя като „частен секретар“ на македонския митрополит Доситей и дори като негов „суфлор“. Прави впечатление, че той охотно предоставя нелицеприятна или направо компрометираща информация за свещенослужители на МПЦ. В един момент явно се опитва да въвлече патриарх Кирил в междуцърковна интрига (за което председателят на БПЦ отбелязва: „Тук аз се поусмивнах...“). Проличава също, че Димевски невинаги е точен в своите информации и прогнози. Във всеки случай документът ярко очертава неговата личност, която всеки може да тълкува според собствената си преценка.

Историкът д-р Славко Димевски и архивните извори

Покрай екскурзиите и разговорите си в България Славко Димевски е намерил време да поработи и с документи от личния архив на патриарх Кирил. При второто си гостуване той пак ги ползва, този път в отсъствието на неговия домакин, който тогава е извън София. От кореспонденцията им става ясно, че патриарх Кирил е предоставил на Сл. Димевски три тома преписи на документи от ЦДИА, главно от фондовете на Българската ексзархия (ф. 246), Министерството на външните работи и изповеданията (ф. 176) и др. Тези преписи са правени в края на 50-те и началото на 60-те години във връзка с научните трудове на

патриарха за историята на Българската екзархия в Македония и Одринска Тракия, за католическата пропаганда и униатското движение сред българите и другите негови познати изследвания. Това е отбелязано в служебната документация на архивните единици, които са достъпни и до днес.

Противно на желанието на Сл. Димевски за трети път да гостува на патриарх Кирил и да довърши работата си с неговите преписи на документи от ЦДИА, това не се осъществява. Българският патриарх отклонява молбата му и го насочва към първоизточника, т.е. към ЦДИА. На 17 март 1966 г. Сл. Димевски уведомява българския патриарх, че няма възможност да се възползва от процедурата за достъп до държавното архивохранилище. Това е последното писмо на протоерей д-р Сл. Димевски в личния фонд на патриарх Кирил.

То означава само едно – Славко Димевски никога не е получавал достъп до ЦДИА и не е работил с документи, съхранявани в тази институция.

Тук трябва да се каже и нещо за ЦДИА. Той е структура на Главно архивно управление, учредено през 1951 г. като поделение на Министерството на вътрешните работи. Макар през 60-те години институцията да минава на подчинение на Министерството на просветата и културата и Комитета за изкуство и култура, едва ли пъпната връв е била прерязана докрай. Достъпът до архивохранилището си остава строго контролиран, както може да се очаква за институция на тоталитарна държава, каквато беше НР България тогава. Това особено се отнася до теми, които засягат македонския въпрос. Дори през 1980-те, когато по свои съображения тоталитарната държава вдигна ембаргото върху разработването на националните проблеми и даде шанс на представителите на моето поколение историци да направим първите си стъпки в историческата наука, достъпът до документи от фондовете като ф. 176 или ф. 246 ставаше само със специално разрешение по строга процедура. Всъщност до демократичните промени на 10 ноември 1989 г. дори ползването на книгите по македонския въпрос в библиотеките, включително в Народната библиотека „Кирил и Методий“ в София, беше на специален режим и само за ограничен кръг от учени.

По-важен от гледна точка на поставената тема е обаче въпросът за това как Славко Димевски се отнася към документите, в случая към цитираните от него български документи. За това ще споделя резултата от сравнителния анализ, който направих на текстовете от книгата му за Скопския митрополит Теодосий, от една страна, и на оригиналните документи от ЦДИА, които е цитирал.

Подчертавам това, защото в книгата си за живота и дейността на Скопския митрополит Теодосий¹⁹, публикувана в края на 1965 г., която Сл. Димевски с гордост изпраща на патриарх Кирил, той многократно е цитирал ЦДИА и то фонда на Министерството на външните работи и изповеданията (ф. 176), фонда на Българската екзархия (ф. 246), фонда на Българското търговско агентство в Цариград (ф. 321) и някакъв „Протокол на екзарх[ийски] писма. Част V (1878–1880)“, за който не е отбелязал в кой точно фонд се съхранява. Никъде не е споменал, че е работил с преписи от личния архив на патриарх Кирил. Няма съмнение обаче, че всички документи от ЦДИА, цитирани от Сл. Димевски в тази и в другите му публикации, са по преписите на патриарх Кирил или са заимствани цитати от неговите книги, или от изследванията на други български историци. Този „изследователски“ метод очевидно е запазена марка на македонския църковник и историк и именно той стои в основата на по-късните му документални фалшификации и мистификации.

Проверих *de visu* половината от цитираните от Димевски архивни единици. Както и очаквах, резултатът беше крайно разочароващ за научния морал на този македонски свещенослужител и историк. Някои от архивните единици 100 процента не съответстваха на авторските текстове на Сл. Димевски.

Например, а.е. 202 от ф. 246 съдържа документи от 1901–1907 г. и оригинално е она словена „Издаване и заверяване на разни документи“. Сл. Димевски я цитира в своята монография, в главата „Антиекзархийското движение в Македония и първите контакти на митрополит Теодосий с него“, за да подкрепи „документално“ обстоятелство от периода 1887–1888 г. На посочените от него страници, а и в цялата архивна единица обаче такъв документ няма²⁰. Идентичен е и случаят с а.е. 562 от оп. 1 на ф. 176, която се състои само от четири документа, които произлизат от Цариградското българско агентство и са във връзка с информацията му до МВРИ за финансова операция на Отоманската банка през септември–октомври 1892 г. Димевски използва изходните данни на тази архивна

единица, за да подкрепи твърдение, че през 1891 г. екзарх Йосиф изпратил до митрополит Теодосий „много писма“ във връзка с изборите за епархийски съвет на 31 януари с.г. Македонският църковник и историк споменава конкретно за три „особено остри писма“, като за последното пояснява, че с него екзархът настоявал пред митрополит Теодосий да преустанови с гонението на граждани, „засвидетелствани българи“, и заменянето им със съмнителни хора. Както поясних обаче, документите от архивната единица са със съвсем друго съдържание и от друга година. На този фон обстоятелството, че Сл. Димевки „стреля напосоки“ при цитирането на архивните листове, които често надхвърлят реалния обем на конкретната архивна единица, е само незначителен курioз в неговата „научна“ методика²¹.

Такива са също случаите с а.е. 19, а.е. 36 и а.е. 39 от оп. 1 на ф. 246, както и с а.е. 86, а.е. 92 и а.е. 203 от оп. 1 на ф. 321, които нямат нищо общо като хронология и фактология с позоваванията на Димевски. Подобни има много както за отделни архивни единици, така и за конкретни документи. Губене на време е – моето и на читателите – да ги описвам всичките.

Онези от позоваванията на Сл. Димевски, които все пак притежават някаква документална основа, обикновено са преиначени до неузнаваемост. Така например е направил с обвиненията на екзарх Йосиф срещу Скопския митрополит Теодосий. Става въпрос за а.е. 596 от ф. 176, която съдържа 22 л. и представлява изложение на екзарх Йосиф до Министерството на външните работи и изповеданията с копие до Св. Синод в София от 22 май 1892 г.²² Това наистина е важен документ, цитиран от автора над 40 пъти, с цел да докаже мнимия националния сепаратизъм на Теодосий Гологанов. Димевски обаче го е редактирал брутално и го е преразказал така, че да съответства на неговата предпоставена теза²³. Очевидно той е гледал на архивния извор само като на канава, върху която е бил свободен да даде воля на своята фантазия. Тръгнал веднъж по този път и насърчен вероятно от добрата рецепция на своята продукция, македонският църковник и историк си е позволил да направи и следващата крачка – сам да създаде несъществуващ в реалността документ.

Анализът на документалната основа на книгата за Скопския митрополит Теодосий ми дава основание да направя извода, че писанията на Сл. Димевски, били те „документални“, „монографични“ или „академични“, не принадлежат към полето на науката и не заслужават да бъдат анализирани и опровергавани по същество, както са се подвели българските историци от 80-те години на ХХ в. Текстовете на Сл. Димевски следва да се причислят към особен литературен жанр, който бих квалифицирал като *историческо фентъзи с псевдоцитирани и формална научна имитация*. Що се отнася до т.нар. „Правила на Македонския въстанически комитет“, те са *документална мистификация от чиста проба*. Много наивно е да се вярва, че наистина става въпрос за автентичен документ, преписан старателно и дословно от човек като Сл. Димевски, чието отношение към историческото свидетелство е фриволно до цинизъм.

За всеки случай все пак направих справка в достъпните документи за българо-югославското научно сътрудничество, за да установя дали Сл. Димевски не е предприел постъпки чрез Министерството на външните работи в Белград да се възползва от спогодбите между България и Югославия и да получи достъп да ЦДИА, както любезно му препоръчва патриарх Кирил. Тези документи за периода 1963–1967 г., когато са се развивали взаимоотношенията между двамата, се съхраняват в АМВНР в София. Разбира се, не открих нищо за Сл. Димевски, но за сметка на това излязоха наяве интересни факти за ролята и мястото на македонския въпрос в българо-югославското научно сътрудничество и влиянието му върху историографските школи на двете страни. Те също имат своето значение като етап от предисторията на случая „Славко Димевски“.

Зад кулисите на Първия световен конгрес по балканистика

Научното сътрудничество между Българската академия на науките и Съюзния съвет за координация на научните изследвания (ССКНИ) на СФРЮ се основава на Спогодбата за културно сътрудничество между правителството на НРБ и правителството на СФРЮ, подписана в Белград на 24 декември 1956 г. В рамките на тази спогодба на 29 януари 1962 г. е подписан Договор за научно сътрудничество между БАН и ССКНИ за срок от две години – 1962 и 1963 г. Договорът е подновен за следващия двугодишен период 1964–1965 г.,

такава е практиката и след това. Тогава, в интересувания ни период, сътрудничеството в хуманитарното направление на двете национални академични институции се осъществява по три теми: „Демографското състояние и социално-икономическото развитие на Балканските земи през XV–XVII в.“, „Работническото движение в България и Югославия“ и „Общославянски лингвистичен атлас“²⁴. Договорът за научното сътрудничество между БАН и ССКНИ и съпътстващите го документи (протоколи за работните срещи, планове за научното сътрудничество, списъци на съвместните изследователски теми и пр.) точно регламентират квотите за реципрочно гостуване на учени, тарифите по еквивалента за безвалутна размяна, реда за достъп до архивни институции²⁵.

От документите за научното сътрудничество между НРБ и СФРЮ ясно проличава, че темата за македонския въпрос тогава е много деликатна и от българска страна се прави всичко възможно тя да не бъде засягана. Особено внимание се отделя на македонските историци, които участват в академичното сътрудничество. Така например през 1963 г. българското Външно министерство констатира опита на ССКНИ да командирова доц. Божидар Видоески от Философския факултет на Университета в Скопие, без да поиска предварително съгласие от БАН²⁶. Когато през 1965 г. ст.н.с. Климент Джамбазовски от Историческия институт на Сръбската академия на науките в Белград, който е включен в двустранното научно сътрудничество, пожелава по установения ред да получи достъп до Научния архив на БАН и Българския исторически архив при Народната библиотека „Кирил и Методий“ във връзка с историята на Българската екзархия в Македония за периода от началото на XIX в. до 1878 г., също възниква смут в компетентните институции. По този повод първият секретар на българското посолство в Белград Ангел Васев изказва в писмото си до МВНР в София конкретно подозрение: „В нашето посолство се създава впечатление, че с поставянето на този въпрос се прави и своеобразна проверка до колко в българските официални органи е настъпила промяна по въпроса за ползуването на нашите исторически архиви от югославски научни работници». Все пак той препоръчва, че е целесъобразно да се разреши на Кл. Джамбазовски да осъществи своите проучвания в заявения срок от 15 дни, като обаче предостави подробен план на темата и посочи какви документи иска²⁷. През такава ситна цедка минават и други македонски учени, които желаят да осъществят проучвания в български архивохранилища и библиотеки в рамките на двустранното научно сътрудничество²⁸.

Показателен за мнителността на българските държавни институции по отношение на македонския въпрос е случаят с Джордже Радойчич от Нови Сад, преводач от български на сръбско-хърватски и носител на българския орден „Кирил и Методий“ I ст. През 1965 г. той се обръща с молба към българското посолство в Белград да му помогне да се снабди с трилогията „Самуил“ на Димитър Талев. Отговорът на МВНР в София е категоричен: „Предвид предстоящото посещение на председателя Тито в България, намираме, че следва да се избягва изострянето на спорни моменти в отношенията между двете страни, в това число и по македонския въпрос“. На посолството в Белград е препоръчано да отклони молбата на Дж. Радойчич с мотива, че трилогията вече е изчерпана в софийските книжарници²⁹.

Ембаргото по македонската тематика впрочем се разпростира и върху инициативи от българска страна. Когато през същата 1965 г. Комитетът за култура и сътрудничество представя в МВНР молбата на Българската национална телевизия да ѝ се окаже съдействие за заснемането на документален филм от поредицата „Пътуване без паспорт“ за Охрид и неговите паметници, свързани с делото на Климент Охридски, отговорът също е обезсърчаващ: „Министерството счита, че в настоящия момент не е целесъобразно да се правят официални постъпки пред югославските власти за заснемането на филм за Охрид и някои стари паметници в този град“³⁰.

Нежеланието на българската страна да се засяга по какъвто и да е повод македонския въпрос се дължи не на деликатната политическа конюнктура в българо-югославските отношения тогава, а най-вече и преди всичко на страха да не излязат наяве престъпленията на Българската комунистическа партия (БКП) спрямо българите от Македония и към българската национална кауза изобщо. След демократичните промени на 10 ноември 1989 г. и декомунизацията на България архивите станаха публично достояние и разкриха дълго пазени тайни. Те обогатиха информационната основа на историческите изследвания и спомогнаха за осветляване на мястото и ролята на македонския въпрос в междудържавните

отношения на България и Югославия, както и във вътрешнополитически план. Българската историография наброява вече десетки заглавия, посветени на тези проблеми, от първите популярни публикации след 10 ноември 1989 г. до последните монографии и документални издания в по-ново време. Към тази положителна тенденция може да се отправя само един упрек – повечето от авторите, занимаващи се научно с проблематиката, по един или друг начин бяха свързани с БКП, преименувала се в началото на 1990 г. на Българска социалистическа партия (БСП). Малцина намираха кураж да назоват политиката на БКП по македонския въпрос, а в по-широк смисъл – по националния въпрос изобщо, с нейното истинско име, което обективно заслужава – национално предателство. Затова в този род публикации обикновено се пише за политически грешки, сектантски уклони, идейни отклонения, допускани все под външен натиск, било от Коминтерна, било от Сталин, било от Тито. Да им се чуди човек на българските комунисти – твърди като кремък или стомана (така се изобразяваха самите те със средствата и методите на социалистическия реализъм), когато трябваше да се разправят с повалените политически противници и опоненти в България, а меки като пластилин в ръцете на своите по-старши другари в Москва.

Истината обаче е по-различна и тя не бива да се премълчава. Историята на БКП е изпълнена с престъпления срещу България и българските национални интереси. Тя проявява своите разрушителни наклонности още в тесняческата си младост. Явната и тайната агитация срещу Балканската война, която българският народ през 1912–1913 г. спонтанно нарече „освободителна“, разложителната конспиративна дейност в българска армия и организирането и подклаждането на войнишки бунтове има за цел да гаси и пепели въодушевляването, надеждите и енергията за национално освобождение и обединение. Като секция на Коминтерна в периода между двете световни войни БКП калява и усъвършенства своя нрав и се превръща в съзнателен съучастник и деен изпълнител на българоубийствената теза за съществуването, или по-точно за целесъобразността от създаването на „македонска“, „тракийска“ и „добруджанска“ нация. След като на 9 септември 1944 г. завзе властта, БКП извърши най-голямото престъпление в партийната си биография, като се отрече от българите във Вардарска Македония и опита да отроди българите в Пиринска Македония. Българската историография оценява, при това с основание, последиците от Междусъюзническата и Първата световна война като национални катастрофи, въпреки че тогава държавата, църквата, обществото и партиите не се отказаха от народността име на българите в Македония. Да се нарече национално предателство политиката на БКП по македонския въпрос непосредствено след 9 септември 1944 г. следователно е най-мекото определение, което може да ѝ се даде.

Показателно за гузната съвест на БКП като мотив за нейното мълчание по македонския въпрос е задкулисието на Първия световен конгрес по балканистика, проведен на 26 август – 1 септември 1966 г. в София. Това е първата по рода си мащабна международна научна проява, организирана някога в България, която може да се сравнява само с Първия конгрес по българистика, включен в рамките на честването на 1300-годишнината на българската държава през 1981 г. В балканистичния форум през 1966 г. вземат участие 1300 делегати от 24 страни, сред които над 100 учени от СФРЮ и приблизително толкова от Румъния, около 80 от СССР, 80 от Гърция, 70 от ГФР, 50 от САЩ, 40 от ГДР и др., разбира се и от България, организирани в 11 секции с над 530 доклада и 1000 изказвания³¹. В контекста на комунистическата идеология и тоталитарния режим, господстващи тогава в България, и на международната политическа конюнктура, доминирана от противопоставянето между страните от съветския блок и западната демокрация, още по-ярко изпъква страхът на партията-държава да се сблъска с последиците от собствените си грехове по македонския въпрос. Това добре проличава от дневните записки на академик Николай Тодоров (1921–2003), всеотдайният протагонист на балканистичния форум, тогава само ст.н.с. и директор на Института за балканистика, а впоследствие академик, дипломат, парламентарист и учен с огромен авторитет в страната и в чужбина. В своя дневник, публикуван посмъртно в два обемисти тома с близо 3000 страници, той скромно е пропуснал да изтъкне големите си заслуги за организацията на Първия световен конгрес по балканистика в София и за предотвратяването на предполагаеми историографски сблъсъци между български и югославски историци по македонския въпрос. Последният той засяга само лапидарно: „Не ще се спирам на македонския въпрос. Не допуснахме открит сблъсък бла-

годарение на желанието и на двете страни да избегнат усложнения по време на конгреса. При това имаше и внушителна делегация от Македония начело с акад. Михайло Апостолски. Изнесоха се доклади и съобщения с фактологически характер за постигнати резултати в научните издирвания. Не си спомням да са възниквали конфликтни ситуации. Имало е, разбира се, много двустранни разговори, размяна на мнения, уточнения, без да прераснат в открит конфликт или демонстрация⁴³². За сметка на това обаче в архивните източници, засвидетелствали организацията и провеждането на балканистичния форум, Н. Тодоров се показва значително по-многословен, при това тъкмо във връзка с македонския въпрос.

Според свидетелството на документите за подготовката на конгреса, съхранявани в АМВНР, българските учени хуманитаристи и отговорните институции са гледали на конгреса по балканистика не толкова като на научен форум, колкото като на фронтален политически и идеологически сблъсък между двата противостоящи си тогава свята. Това, че за да са сигурни в успеха на предстоящата „битка“, българските учени са потърсили и получили на най-високо равнище подкрепа от съветска страна, за което е била изпратена специална делегация в Москва, изобщо не ме учудва. Бях обаче истински изненадан да установя, че те са сключили споразумение и с колегите си от Югославия. При това не става въпрос за някаква устна договорка за научен феърплей, каквато обикновено се прави или се подразбира по правило при подобен форум, а за истински формален писмен договор, обсъден, съставен и подписан от най-изтъкнатите (или овластени, за епохата това е също-то) представители на хуманитарните науки в двете страни. Документът е озаглавен „Споразумение“, съдържа шест точки и е подписан на 6 юни 1966 г. след триденни преговори в София с участието на академик Владимир Георгиев – зам.-председател на БАН, ст.н.с. Стойко Божков – директор на Института за литература при БАН, проф. Николай Тодоров – директор на Института за балканистика при БАН и проф. Христо Христов – директор на Института за история при БАН, от българска страна, и проф. Франьо Баришич – хърватски византолог и медиевист от Философския факултет на университета в Белград, проф. Милорад Екмечич – сръбски историк от Философския факултет на университета в Сараево, проф. Михаил Петрушевски – македонски учен от Философския факултет на университета в Скопие, и проф. Драгослав Янкович – завеждащ Катедрата по история на държавата и правото в Юридическия факултет на Белградския университет, от югославска страна. На няколко пъти в текста се изтъква идейно-политическата мотивираност и ангажираност на договарящите се: споразумението произтичало „от социалистическия строй на нашите две страни“, било „дълг на учените-марксиста на двете социалистически страни“, щяло да формира единомислие и единодействие „по общото настъпление срещу буржоазната идеология“ и пр. Основната идея на споразумението е формулирана в т. 3 на документа:

„С оглед постигането основните цели на конгреса по балканистика необходимо е да не се включват в неговата програма такива доклади и съобщения, които могат да дадат повод за нежелателни дискусии и спорове.

В доклади, съобщения и изказвания да се избягват всякакви нападки и открита полемика между българските и югославските делегати по въпроси, по които имаме съществени различия.

За тази цел всяка страна да прегледа своите материали за конгреса и да отстрани всички положения в тях, които противоречат на съдържанието и духа на настоящото споразумение. Необходимо е да се разменят материалите за конгреса между двете страни и да се проведат взаимни консултации“.

В следващите членове на документа е описано как точно да се работи преди и по време на конгреса, за да се спази основната идея на споразумението – да се дадат „съответни указания“ на делегатите, да се държи постоянен контакт „за обсъждане и уточняване на обща линия по всеки въпрос“, съществуващите „различия“ между учените от двете страни да се оставят за други двустранни форуми и пр. Споразумението завършва с подобаващо политкоректно идейно-политическо заклинание: „Участниците в срещата са убедени, че изпълнението на това споразумение ще бъде ново доказателство за стремежа на учените от България и СФРЮ към сътрудничество на основата на марксистката идеология и общите постижения на народите от двете социалистически страни“⁴³³.

В текста на „Споразумението“ не е посочено изрично, че то се отнася главно и преди всичко за македонския въпрос, но съпътстващите документи в АМВНР свидетелстват ка-

тегорично за това. Става въпрос за разни „справки“ – по въпроса за основните различия между българските и югославските историци, по съдържанието на отделни доклади, по хода на преговорите. В тях се споменават конкретни доклади, които трябва да бъдат преработени или направо отхвърлени от програмата на конгреса³⁴. Прави впечатление, че югославските представители се показват твърде сговорчиви (единственият представител на СР Македония сред тях е проф. М. Петрушевски). Така те се съгласяват изцяло да отпадне докладът на Тодор Симовски, а в докладите на Михайло Апостолски и Орде Ивановски – и тримата от Скопие, да се направят посочените от българска страна корекции, каквито са приети, пак във връзка с македонската проблематика, и за докладите на Бранислав Джурджев (Сараево) и Бого Графенауер (Люблиана). От българска страна в жертва на споразумението пада само докладът на Туше Влахов за Младотурската революция и отношението на българското население към нея. Очевидно всички други негови колеги стриктно са се придържали към предварителните указания³⁵.

Николай Тодоров, който в качеството си на директор на Института за балканистика и автор на пленарен доклад на конгреса е активен участник в преговорите между двете делегации, оценява постигнатото „Споразумение“ като голям успех за българската наука. Това мнение се споделя и от представителите на МВНР, очевидно такова е било и становището на по-високите партийни и държавни инстанции³⁶. Като оставим настрана, че от днешна гледна точка става въпрос за откровена идеологическа и политическа цензура, „Споразумението“ от 1966 г. още в краткосрочна перспектива се обезсмисля и неслучайно скоро след това конфронтацията между българските и македонските историци и учени хуманитаристи рязко се изостря. В същността си то не е нищо повече, освен типично проявление на „стратегията на щрауса“ – да си заровиш главата, за да не видиш проблема. Вярно, партията-държава подхожда малко по-различно – налага табу върху изследванията и публикациите по македонския въпрос в България, и като скрива проблема, въобразява си, че го е решила.

Грешки, пропуски и несъответствия в българската критика

През пролетта на 1966 г., т.е. в навечерието на Първия световен конгрес по балканистика в София, контактите между патриарх Кирил и Славко Димевски са преустановени. В личния архив на българския патриарх в тази и през следващите години няма свидетелства, че връзките му с неговия македонски събрат и колега са продължили. Една година преди смъртта си, застигнала го на 7 март 1971 г., патриарх Кирил е избран за член на БАН, след като малко по-рано става „Народен деятел на културата“. За кариерното израстване на протоийерей д-р Славко Димевски вече стана дума.

Междувременно кардинално се променя и политическата конюнктура във взаимоотношенията между НРБ и СФРЮ. Те и без това са натоварени с много противоречия, но като преломна точка в случая може да се смята срещата на Тодор Живков и Кръсте Цървенковски (председател на ЦК на Съюза на комунистите в СР Македония) в София през май 1967 г., когато македонският въпрос отново изпъква с цялата си острота и в българо-югославските отношения настъпва криза. По данни на българското Външно министерство само през първата половина на 1967 г. в СР Македония са регистрирани 47 публикации, в „които се обсебва българската история, предявяват се претенции към Благоевградски окръг, задават се въпроси къде са македонците от този регион, чий е Гоце Делчев и т.н.“³⁷. През 1968 г. броят на публикациите от този род вече достига 2000³⁸. В отговор управляващите в България приемат на 12 март 1968 г. „Мероприятия по изпълнение решенията на Политбюро по македонския въпрос“, които поразвързват малко ръцете на българските историци. Така се появява брошурата „Македонският въпрос. Историко-политическа справка“, тиражирана в 100 000 екземпляра, която очертава фактологическата, политическата и идеологическата рамка, към която трябва да се придържат публикациите и всички други изяви по този въпрос³⁹.

Кризата се задълбочава още повече, когато през лятото на 1968 г. Югославия осъжда нахлуването на войските на Варшавския договор в Чехословакия и отношенията ѝ със Съветския съюз и неговите сателити отново се смразяват. Трябва да минат обаче още десет години, преди партийно-държавният връх в България окончателно да се реши да предостави историята на македонския въпрос на българските историци. Решителният прелом е

направен през 1978 г., когато са публикувани два солидни документални тома – единият от БАН⁴⁰, другият от МВНР⁴¹. На следващата година най-сетне беше пусната от печат отдавна задържаната в чекмеджето на политическата цензура монография на доц. Константин Пандев от Института за история при БАН за българското националноосвободително движение в Македония и Одринско⁴². Тогава бяха създадени и секциите или групите по националния въпрос към различните академични и ведомствени институти, които дадоха шанс на мнозина млади историци (сред тях и авторът на настоящата статия) да направят първите си стъпки в историческата наука. Всичко това се развива в унисон с покачването на патриотичния градус в българското общество, успоредно с масовите приготовления за честването на 1300 години на българската държава (681–1981), но истинската причина се крие в намерението на партийно-държавния елит да използва национализма като възможен изход от икономическата, политическата и идеологическата криза на тоталитарния режим. И точно тук е необходимо да се направи анализ на българския отговор на документалните фалшификации и мистификации на Сл. Димевски, за когото вече стана дума в началото на статията.

Църковното становище, публикувано в началото на 1979 г. в официалния печатен орган на Св. Синод на БПЦ, обяснимо поставя акцента върху взаимоотношенията между патриарх Кирил и протоiereй д-р Сл. Димевски⁴³. Трябва да се отбележи, че реакцията на върховната църковна управа е предизвикана не от академичните публикации на македонските историци, а от една вестникарска статия на Сл. Димевски в белградския в. „Борба“, с която той популяризира своето „научно откритие“ пред югославската общественост⁴⁴. Тази публикация е възприета от българските архиереи, църковни историци и богослови като „тежко предизвикателство, с което не само се повтарят стари прегрешения, но грубо се погазва истината, протяга се нечиста ръка за опетняване името и научно-историческото дело на приснопаметния Български Патриарх Кирил, потъпкват се елементарни принципи на етиката“. Авторите на становището категорично не приемат, че е било възможно македонският църковник и историк да е имал „близко научно сътрудничество“ с покойния патриарх. Аргументите им обаче са твърде несериозни – нито един от „отговорните църковни, обществени и научни дейци“ в България не знаел за техните контакти и взаимоотношения, а между двамата не само липсвала „духовно-мисловна и приятелска близост“, но било налице и „дълбоко противоречие в концепции, подход към исторически извори, научни трактовки и изводи“. Авторите се опитват да уязвят Сл. Димевски и с някои нелицеприятни бележки за него от дневника на патриарх Кирил. В стремежа си да докажат, че той в никакъв случай не би допуснал македонския историк да микрофилмира „твърде важни документи от македонската история“ от личния си архив, те му правят следната чудата характеристика: „Честността ни задължава да отбележим, че Светейши Кирил твърде грижливо пазеше събраните документи и само най-близки негови помощници имаха достъп до архива му. Той отказваше да дава документи на когото и да било от научните работници, защото считаше, че може да се злоупотреби с тях преди да са публикувани от самия патриарх, а освен това възнамеряваше да допълва изследванията си по редица теми. Това се отнася и до проекта му за написване на цялостна монография върху Кресненското въстание, която той обещава и на читателите в предговора на своя труд „Съпротивата срещу Берлинския договор – Кресненското въстание“, изд. БАН, София 1955, с. 3“. В действителност, както разкрива кореспонденцията между патриарх Кирил и протоiereй д-р Славко Димевски, между тях е съществувала, макар и сравнително за кратко, твърде тясна близост като духовници и историци.

Крайно разочароваща е и критиката на академик Христо Христов от 1983 г. Още в началото той възразява срещу това въстание от 1878–1879 г. да бъде назовавано „Кресненско“, тъй като било известно като „Кресненско-Разложко“. Освен това той категорично отрича възможността да е съществувал печат с надпис „Началник щаба на Македонското въстание 1878“, с чийто отпечатък е илюстриран сборникът „Правилата – Уставот“ от 1980 г. По този начин директорът на Института за история при БАН отрича изобщо възможността да е съществувала такава институция, както и самото въстание да е било назовавано „Македонско“⁴⁵.

Нито едно от твърденията на академик Христов не е вярно. Въстанието от 1878–1879 г. в спомените и другите материали, публикувани в България, дълго време се назовава обик-

новено само като „Кресненско“, макар винаги да се изтъква, че се е разпространило и в Разложко. Мемоарът на Вътрешната организация от 1904 г. свидетелства за „Кресненско въстание“ и „Разложко въстание“ като две териториални проявления на една и съща военно-политическа акция⁴⁶. По-същия начин го представя и Христо Силянов⁴⁷. Въстанието е само „Кресненско“ в заглавието на цитираната вече книга на патриарх Кирил, макар че главата, специално посветена на него, е озаглавена „Кресненско-Разложкото въстание“⁴⁸. Може да се каже, че названието „Кресненско-Разложко въстание“ се официализира през 1968 г., когато по инициатива на Окръжния комитет на БКП и Окръжния народен съвет в Благоевград и Института за история при БАН беше чествана 90-годишнината на въстанието с научна сесия⁴⁹.

Странно е също защо такъв високопоставен и авторитетен академичен учен като Христо Христов си е позволил да отрича факт, познат на българската историческа наука или поне на някои историци, а именно, че институцията „началник щаб на Македонското въстание“ наистина е съществувала. Тя се споменава в много мемоари и документи, включително и в сборника на патриарх Кирил. Дали академикът е направил това по неосведоменост, или с умисъл, няма голямо значение, защото за учен от неговия ранг и в двата случая е било недопустимо. Такъв печат е съществувал, при това в поне два варианта. Един отпечатък, аналогичен с този от илюстрацията на скопския сборник, е положен върху оригинален документ от личния архив на Димитър Попгеоргиев Беровски, съхраняван в Националния военноисторически музей (НВИМ) в София⁵⁰. Другият отпечатък, вариант от 1880 г. с надпис околоръст „Началник на щаба на Македонското въстание“ и в средата с историческия български герб – коронован лъв, е положен върху писмо на Българо-македонската лига в Русе, което се съхранява в архива на епископ Йосип Юрай Щросмайер в Джаково, Хърватия⁵¹.

В своята статия академик Христов се позовава на името и авторитета на професор Дойно Дойнов (1929–2014), тогава началник на Главно управление на архивите при Министерския съвет и автор на най-сериозното българско изследване за Кресненско-Разложкото (Македонското) въстание. Споменал го е под линия: „Началникът на Главно архивно управление ст.н.сътр. к.и.н. Дойно Дойнов заедно със свои сътрудници и при съдействие на отговорни държавни органи е направил пълен преглед на всички материали от личния архив на патриарх Кирил и не е намерил обяснения от д-р Славко Димевски „документ“⁵².

Че професор Дойнов не е можел да намери несъществуващ документ, е ясно. Не е ясно обаче защо при своята компетентност и информираност не е осветлил колегата си академик Христов, че греши както за печата, така и за названието на институцията „началник щаб“ и на самото въстание. В монография си от 1979 г. той е посветил цяла глава на ръководството, организацията и институциите на въстанието и на едно място дори споменава, че Димитър Попгеоргиев Беровски навсякъде се е подписвал „на Македонското въстание началник-щаба“⁵³. Обаче и в неговия случай има нещо смущаващо: защо самият той е замълчал и не е взел участие в разобличаването на Славко Димевски? Моята версия е следната.

През 1973 г. Дойно Дойнов публикува важни документи за Кресненско-Разложкото (Македонското) въстание от архива на Димитър Попгеоргиев Беровски, съхранявани в НВИМ (от 1954 до 1971 г. е уредник и научен сътрудник в тази институция)⁵⁴. В своята публикация обаче, при положение, че не е представил факсимиле, той е пропуснал да публикува данни за формата, размерите и текста на печата на „Началника на щаба на Македонското въстание 1878 г.“, положен върху един от документите на Д. П. Беровски, който за известен период е заемал този пост. При това наличието на печата върху документа не е отбелязано по никакъв начин, което е в пълен разрез с правилата на архивистиката. Авторът на документалната публикация освен това се е въздържал да публикува едно писмо на Д. П. Беровски, изпратено до македонските комитети в София, Дупница, Кюстендил и др., вероятно защото започва и завършва с изречения, които той е счел за смущаващи: „Македонските въстаници следваме за делото си“ и „На македонца кръвта е определена от просветените европейски сили да укървави Македония и той жертвува кръвта си с най-голяма дързост“⁵⁵. В публикацията има и редица текстуални несъответствия с оригиналните документи (сверих ги лично), които принижават научната ѝ стойност.

Така или иначе забелязвам, че представителите на това поколение български историци сякаш са изпитвали някакво необяснимо от научна гледна точка притеснение заради възможността въстанието от 1878–1879 г. да се е назовавало „Македонско“ или такова име да

носи някоя организация или институция. Като че ли българската история не познава и не признава съществуването на Вътрешната македонска (македоно-одринска) революционна организация, Върховния македонски комитет, македонските дружества, македонските братства и пр. и пр. Който познава архивните документи и литературата от онази епоха, отлично знае, че „българи“ и „македонци“, респективно „българско“ и „македонско“, се използват често пъти заедно и то в еднозначен смисъл – българин от Македония, македонски българин. Точно такава е и Кресненско-Разложкото (Македонското) въстание – въоръжен протест срещу разпокъсването на българската национална общност заради несправедливите решения на Берлинския конгрес. Без съмнение са го знаели и историците от поколението на Христо Христов и Дойно Дойнов, но тогава над тях е тегнела гузната съвест на БКП, виновна в най-голяма степен за отродяването на македонските българи и vyplътена в някой високопоставен партийен апаратчик или просто императивно налагана от „партийната линия“. Затова не бива да се изненадваме, че някои български историци от това поколение, които са били дисциплинирани да премълчават изобщо македонския въпрос, когато такава е била партийната повеля, са могли по-късно самоволно или пак по поръчка да премълчат или прикрият един или друг исторически факт, както са сторили Христо Христов и Дойно Дойнов. И все пак никой български историк не си е позволил това, което е направил Славко Димевски.

Последни шрихи към портрета на Славко Димевски

През 1989 г. от страниците на сп. „Векове“, орган на Българското историческо дружество, служителите от ЦДИА Цочо Билярски и Илия Пасков подложиха на критика друга документална публикация на Сл. Димевски⁵⁶. Става въпрос за две писма на Петко Рачев Славейков от 1874 г. по униатското движение в Македония, за които „откривателят“ им твърди, че ги копирал с разрешение на патриарх Кирил, когато през 1964 г. пребивавал в София. Неговата публикация обаче, също като „Правилата на Македонския въстанически комитет“, се появи през 1972 г., пак след смъртта на патриарх Кирил⁵⁷. Дватама служители на ЦДИА доказаха със сравнителен анализ, че и това „откритие“ на Сл. Димевски е фалшификация, направена не по оригиналните писма на П. Р. Славейков, каквито действително съществуват, а по преразказа им от книгата на патриарх Кирил за екзарх Антим I⁵⁸, с добавяне на факти и обстоятелства от историята на униатското движение в Македония, взети пак от същата книга⁵⁹.

През 1982 г., на кръгла маса в Битоля по случай 75-годишнината от гибелта на Даме Груев, Славко Димевски обяви още една документална сензация, представяйки я за плод на свои проучвания в българските архиви. Става въпрос за протокол от полицейски разпит на Дамян Груев в София през 1891 г. във връзка с покушението срещу министъра на финансите Христо Белчев⁶⁰. Подобно на „Правилата на Македонския въстанически комитет“, и на този „документ“ се придава фундаментално значение, защото е свързан с предисторията на Вътрешната македоно-одринска революционна организация (ВМОРО) и с националното самосъзнание на нейния основател. Освен всичко друго, в случая поразителен е и фактът, че тази очевидна фалшификация остава незабелязана от българската историческа наука над три десетилетия! За нея се разбра едва на българо-македонската конференция в Битоля през 2015 г., когато „документът“ беше цитиран. Славко Димевски твърди, че го „открил“ във фонда на Министерството на вътрешните работи и народното здраве (МВРHZ) в ЦДИА, като посочва две различни сигнатури – веднъж ф. 318, друг път ф. 218. Първият обаче е фонд „Българска легация в Москва 1888–1944“, а вторият „Общо търговско осигурително акционерно дружество „Сила 1928–1946“. Действителната номерация на фонда на МВРHZ е ф. 370 – Дирекция на полицията, и ф. 371 – Дирекция на общините и обществените грижи. Македонският „откривател“ обаче не е знаел тези подробности, защото никога не е стъпвал в ЦДИА. Парадоксалното в случая е, че дори не става дума за публикация в строгия смисъл на думата, а за разказ, разбира се, изцяло авторски. Въпреки това днес македонските историци продължават да се позовават на този „документ“!

В хода на това своеобразно историческо разследване се опитвах да си представя протойерей д-р Славко Димевски като характер и интелект. Без съмнение е бил достатъчно интелигентен и очевидно амбициозен човек, за когото църковната одежда се е оказала

прекалено тясна, но на профайлър аз нито мога, нито искам да се правя, затова ще оставя на онези, които са го познавали и са работили с него, да го направят, ако пожелаят. Като историк обаче мога да твърдя, че той се родее със Стефан Веркович и Иван Гологанов, двамата „откриватели“ на „Веда словена“, славистичната сензация от 60-те и 70-те години на XIX в., или с Вацлав Ханка и Йозеф Линда, авторите на „Краледворския“ и „Зеленогорския“ ръкопис от началото на XIX в., псевдосредновековен епос, който почти цяло столетие подхранва чешкото национално възраждане. Въпреки че с течение на времето са безапелационно разобличени от най-авторитетните слависти на своето време, тези литературни мистификации и досега привличат поддръжници, които са склонни да им вярват. Със сигурност и за документалните мистификации на Славко Димевски ще бъде така. С една само разлика – ако на Веркович и Гологанов, на Ханка и Линда и на други герои на подобни случаи днес се гледа със снизхождение, като представители на националния романтизъм на възрожденската епоха, вдъхновявани от идеалистични подбуди, за Славко Димевски едва ли някой сериозно ще допусне, че е бил движан от романтизъм и идеализъм, след като и за епохата му това е последното, с което може да се характеризира.

¹ Освободителните борби на Македония от Източната криза до Балканските войни. Сборник с доклади от Международната научна конференция, посветена на 112-ата годишнина от Илинденско-Преображенското въстание, организирана от Българската академия на науките и Македонската академия на науките и изкуствата, Битоля, 24 юли 2015 г. София, 2016.

² *Ристовски Б.* Македонската национална свест от Лозарството до Другарството // Освободителните борби на Македония от Източната криза до Балканските войни. София, 2016. С. 29–30; *Поповски В.* Борбата за създаване македонска държавност во периодот на големата Источна криза // Освободителните борби на Македония от Източната криза до Балканските войни. София, 2016. С. 77–84.

³ *Димевски С.* Востанически проекто-устав и други акти за създавање на македонска држава, донесени по Берлинскија конгрес (1878–1880) // Гласник на Институтот за социолошки и политичко-правни истражувања во Скопје. 1975. № 1.

⁴ Македонија во Источната криза 1875–1881. Сборник. Скопје, 1978.

⁵ *Катарчиев И.* Кресненското востание 1878. Скопје, 1978; *Пандевски М.* Македонија и Македонците во годините на Источната криза 1876–1878. Скопје, 1978; *Поплазаров Р.* Македонското Кресненско-Разложко въстание. Скопје, 1979.

⁶ Правилата – Уставот на Македонскиот востанически комитет во Кресненското востание. Скопје, 1980.

⁷ Документи за борбата на македонскиот народ за самостојност и за национална држава. Т. I. Од заселувањето на славените во Македонија до крајот на Првата светска војна. Скопје, 1981. С. 11.

⁸ Църковен вестник. 1979. № 4. 1 февруари.

⁹ Поглед. 1979. № 8. 19 февруари; Славяни. 1979. № 5. С. 22–24, 36.

¹⁰ *Христов Х.* По следите на една историко-документална фалшификација // Исторически преглед. 1983. № 4. С. 100–106.

¹¹ *Църнушанов К.* За още един фалшификат на скопските историци // Военноисторически сборник. 1984. № 3. С. 94–113.

¹² *Елдърров С.* Паметни бележки на Българският патриарх Кирил за срещите и разговорите си с протојерей д-р Славко Димевски през 1964 година // Македонски преглед. 2016. № 2. С. 115–134; *Елдърров С.* Взаимоотношенията между българският патриарх Кирил и македонският протојерей д-р Славко Димевски през 60-те години на XX век и техните последици за историографијата (по документи от архива на патриарх Кирил) // История, религија и политика. Сборник със студии и статии от сътрудничеството между Българската академия на науките и Македонската академия на науките и изкуствата по проекта „Православие и католицизъм на Балканите XIX – XX век“. София, 2016. С. 236–294.

¹³ *Грозданоски Р.* Библија за историјата на Македонската православна црква (Промотивна реч по повод промовирањето на Зборникот: Животот и делото на д-р Славко Димевски 1920–1994. Скопје, 2007). URL: <http://www.rgrozdanoski.mk/naucna-dejnost/promotivna-rec-po-povod-promoviranjeto-na-zbornikot/> (Дата на посещавање: 21.08.2017 г.).

¹⁴ Бугарскиот фалсификати за Македонскиот народ!! URL: http://forum.idividi.com.mk/forum_posts.asp?TID=12066&PN=37 (Дата на посещавање: 21.08.2017 г.).

¹⁵ Биографичните данни за Сл. Димевски черпа от македонска публикација, достапна в интернет, и от паметните записки на патриарх Кирил за срещите и разговорите му с него: *Грозданоски Р.* Библија за историјата на Македонската православна црква (Промотивна реч по повод промовирањето на Зборникот: Животот и делото на д-р Славко Димевски 1920–1994. Скопје, 2007). URL: <http://www.rgrozdanoski.mk/naucna-dejnost/promotivna-rec-po-povod-promoviranjeto-na-zbornikot/> (Дата на посещавање: 21.08.2017 г.); Централен државен архив (по-нататък – ЦДА). Ф. 1318 К. Оп. 1. А. е. 2685. Л. 1–15.

- ¹⁶ ЦДА. Ф. 1318 К. Оп. 1. А.е. 450; А.е. 2685.
- ¹⁷ *Германов С.* Македонският въпрос 1944–1989. Възникване, еволюция, съвременност. София, 2012. С. 153–158.
- ¹⁸ *Елдъров С.* Асистент срещу патриарх. Една задочна дискусия отпреди 35 години и нейните последици за българската историческа наука // Българска историческа библиотека. 2000. № 1. С. 64–72.
- ¹⁹ *Димевски С.* Митрополитот скопски Теодосиј – живот и дејност (1846–1926). Скопје, 1965.
- ²⁰ Пак там. С. 66, бел. № 16.
- ²¹ Пак там. С. 104, бел. № 29.
- ²² ЦДА. Ф. 176 К. Оп. 1. А.е. 596. Л. 18–19.
- ²³ *Димевски С.* Митрополитот скопски Теодосиј... С. 162–163.
- ²⁴ Архив на Министерството на външните работи (по-нататък – АМВНР). Оп. 21. А.е. 2786. Л. 2–6.
- ²⁵ Пак там. Л. 15–18, 19–20, 21, 26–30; Оп. 23. А.е. 2854. Л. 2–4, 5–6, 7–8.
- ²⁶ Пак там. Оп. 21. А.е. 2786. Л. 7–8.
- ²⁷ Пак там. А.е. 2779. Л. 103–104.
- ²⁸ Пак там. Оп. 22. А.е. 2960. Л. 15–16.
- ²⁹ Пак там. Оп. 21. А.е. 2794. Л. 136–137.
- ³⁰ Пак там. А.е. 2779. Л. 65–67.
- ³¹ Actes du Premier congrès international des études balkaniques et sud-est européennes. I. Manifestations officielles. Sofia, 1967.
- ³² *Тодоров Н.* Дневник 1966–1998. Съставителство, научна редакция, предговор и именен показалец Върбан Тодоров. Т. 1 (1966–1983). София, 2007. С. 92.
- ³³ АМВНР. Оп. 22. А.е. 3790. Л. 28–30.
- ³⁴ Пак там. Л. 32–39, 59, 60.
- ³⁵ Пак там. А.е. 3790. Л. 31.
- ³⁶ Пак там. А.е. 3789. Л. 98–104, 125–144.
- ³⁷ *Германов С.* Македонският въпрос... С. 168.
- ³⁸ Пак там. С. 173.
- ³⁹ Пак там. С. 176–177.
- ⁴⁰ Македония. Сборник от документи и материали. София, 1978.
- ⁴¹ Освободителната борба на българите в Македония и Одринско 1902–1904. Дипломатически документи. София, 1978.
- ⁴² *Пандев К.* Националноосвободителното движение в Македония и Одринско 1878–1903. София, 1979.
- ⁴³ Историческите изследвания изискват обективност, непредубеденост, етичност! По повод статията на Сл. Димевски „Свидетелство за национално развитие“ // Църковен вестник. 1979. № 4. 1 февруари.
- ⁴⁴ Борба. 1978. 28–30 ноември.
- ⁴⁵ *Христов Х.* По следите на една историко-документална фалшификация... С. 100.
- ⁴⁶ Македония и Одринско (1893–1903). Мемоар на Вътрешната организация. София, 1904. С. 13–15.
- ⁴⁷ *Силянов Х.* Освободителните борби на Македония. Т. 1. София, 1933. С. 15–17.
- ⁴⁸ *Кирил Български патриарх.* Съпротивата срещу Берлинския договор. Кресненското въстание. София, 1955. С. 74.
- ⁴⁹ Кресненско-Разложкото въстание 1878. Доклади от научната сесия и тържественото чествуване на 90-годишнината от Кресненско-Разложкото въстание в Благоевград, документи и други материали. София, 1970.
- ⁵⁰ Национален военноисторически музей (По-нататък – НВИМ), X – А – 457³¹.
- ⁵¹ *Елдъров С.* Македонското (Македоно-одринското) движение в България 1878–1912 г. // Освободителните борби на Македония от Източната криза до Балканските войни... С. 88.
- ⁵² *Христов Х.* По следите на една историко-документална фалшификация... С. 101.
- ⁵³ *Дойнов Д.* Кресненско-Разложкото въстание 1878–1879. София, 1979. С. 154.
- ⁵⁴ *Дойнов Д.* Нови документи за Кресненско-Разложкото въстание // Известия на Националния военноисторически музей. 1973. № 1. С. 184–218.
- ⁵⁵ НВИМ, X – А – 457¹⁶.
- ⁵⁶ *Билярски Ц., Пасков И.* Писма на Петко Рачев Славейков по унията в Македония през 1874 г. // Векове. 1989. № 1. С. 55–77.
- ⁵⁷ *Димевски С.* Две писма на Петко Рачов Славейков за македонизмот // Разгледни. Скопје. 1972. С. 557–566.
- ⁵⁸ *Кирил Български патриарх.* Екзарх Антим I (1816–1888). София, 1956. С. 542–545.
- ⁵⁹ *Билярски Ц., Пасков И.* Писмата на Петко Рачев Славейков... С. 55–77.
- ⁶⁰ *Димевски С.* Даме Груев и македонското национално прашање до создаването на ТМОРО // Прилози за Даме Груев (материјали от тркалезната маса за Даме Груев одржана во Битола на 23 декември 1982 година по повод 75-годишницата од неговото загинавање). Битола, 1983. С. 66–71.

ГАГАУЗЫ УКРАИНСКОГО БУДЖАКА: НЕИЗВЕСТНОЕ ПРИСУТСТВИЕ

А. В. Шабашов

Шабашов А. В. Гагаузы украинского Буджака: невідома присутність. У статті розглядається маловідома або зовсім невідома присутність гагаузького етнічного компоненту в українському Буджаці. Автор, спираючись на різні джерела, приходять до висновку, що значна частина гагаузів цього регіону поступово асимілювалася в болгарській та інших етнічних групах.

Ключові слова: гагаузи; болгар; асиміляція; етнічний ареал.

Шабашов А. В. Гагаузы украинского Буджака: неизвестное присутствие. В статье рассматривается присутствие гагаузского этнического компонента в украинском Буджаке, которое малоизвестно или вообще неизвестно. Автор, опираясь на различные источники, приходит к выводу, что значительная часть гагаузов этого региона постепенно ассимилировалась в болгарской и других этнических группах.

Ключевые слова: гагаузы; болгары; ассимиляция; этнический ареал.

Shabashov A. V. Gagauz People of Ukrainian Budzhak: Unknown Presence. The article deals with the presence of the Gagauz ethnic component in Ukrainian Budzhak, which is little known or not known at all. The author, based on various sources, comes to the conclusion that a large part of the Gagauz by that region is gradually assimilated into Bulgarian and other ethnic groups.

Keywords: Gagauz people; Bulgarians; assimilation; ethnic area.

Представители гагаузского народа расселены во многих странах мира, на большинстве континентов¹. Вне популяционного и этнокультурного ядра гагаузского этноса – Автономно-территориального объединения Гагауз Ери (Гагаузия), входящего в состав Республики Молдова, наиболее многочисленная группа этого народа, которая официально статистически зафиксирована – 31 923 человека, проживает на территории Украины². Гагаузы – восемнадцатый по численности народ Украины и составляя, по состоянию на 2001 г., 0,07% населения страны.

Подавляющее их большинство – 27 617 человек – проживает в Одесской области³. Ядро этого народа в Украине составляют жители многолюдных моноэтнических или смешанных с болгарями «коренных» сел: Александровка, Виноградовка, Дмитровка, Кубей Болградского, Старые Трояны и Новоселовка Килийского и Котловина Ренийского районов⁴.

Однако малоизвестно или практически неизвестно, что их этнокультурное присутствие в южной, украинской части Буджака, другими словами, в юго-западных, заднестровских районах Одесской области, значительно весомее. Существуют только разрозненные упоминания об их проживании здесь и ассимиляции, прежде всего, со стороны болгар. Проблема «неизвестного присутствия» гагаузов в украинском Буджаке была уже косвенно поставлена нами на примере Болградского района⁵.

Целью данного исследования – выявить в диахронии присутствие гагаузского этнического компонента в украинском Буджаке. Сюда не включены вышеупомянутые «коренные» гагаузские и гагаузо-болгарские села, а также относительно незначительное их недавнее расселение во многих населенных пунктах региона, прежде всего в городах, например, около 200 человек в Белгород-Днестровском (0,4% от всего населения), около 800 человек в Измаиле (0,9%)⁶ и т.д.

Анализ имеющихся источников и литературы позволяет выявить два основных анклава «неизвестного присутствия» гагаузов на крайнем Юго-Западе Украины, сформировавшихся при разных обстоятельствах и имеющих разный облик.

Первый включает Тарутинский район, в котором, по переписи населения 1989 г., зафиксировано 2,7 тыс. гагаузов (6% от всего населения района)⁷. Появление этой группы обусловлено переселением в 1940 г. (после присоединения Бессарабии к СССР) наиболее

многочисленного в тот период этнического компонента данного региона – немцев – в Германию⁸. После чего значительная часть этой территории оказалась практически опустевшей.

С другой стороны, много гагаузов после Второй мировой войны было перемещено в восточные регионы СССР, преимущественно в Западную Сибирь. Это имело место в 1945–1946 гг. (трудова армия) и в 1949 г. («кулаки» и «антисоветские элементы»). Возвращающиеся с конца 1950-х годов на родину «спецпереселенцы» не смогли осесть в родных местах, и многие из них поселились вблизи них, в том числе в малонаселенном Тарутинском районе, непосредственно примыкающем к основному анклав расселения гагаузов.

Эта страница истории гагаузов и представителей других народов Буджака (которых постигла подобная судьба) пока остается малоизученной. Есть сведения о таком переселении из Сибири в Тарутинский район выходцев из гагаузских сел Гайдар⁹, Копчак (Татар-Копчак), Дерменджи¹⁰ и др.

Здесь, опираясь на имеющиеся статистические данные, можем лишь очертить наиболее многочисленные гагаузские общины в Тарутинском районе.

Березино. Население: 3830 чел. (2001 г.)¹¹. В 1989 г. гагаузы составляли 28,4% (639 чел.) от всего населения¹².

Серпное (Лейциг). Население 1836 чел. (2001 г.)¹³. В 1989 г. гагаузы составляли 9,7% (431 чел.) от всего населения¹⁴.

Подгорное (Кульма). Население 1763 чел. (2001 г.)¹⁵. Гагаузская община в селе достаточно значительна¹⁶, однако статистика относительно их количества здесь нам недоступна.

Красное. Население 1376 чел. (2001 г.)¹⁷. В 1989 г. из 1429 чел. жителей села 26% составляли гагаузы¹⁸.

Вторую, практически неизвестную группу гагаузов, составляют те из них, которые, в основном, были ассимилированы в болгарской, реже – молдавской этнической среде в XIX–XX вв.

Задунайские переселенцы в украинский Буджак сформировали здесь свой анклав в результате двух массовых переселений. Первое относится к периоду русско-турецкой войны 1806–1812 гг. и сразу после нее, второе – к войне 1828–1829 гг. Последнее переселение (1829–1830 гг.) было чисто болгарским; подавляющее большинство принявших участие в нем – выходцы из Юго-Восточной или Средне-Восточной Болгарии. Тогда как переселение 1806–1812 гг. – частично непосредственно из Болгарии (в основном, южные, «вулканештские» гагаузы), и, частично, с молдавских земель, где болгаро-гагаузы проживали на землях местных помещиков еще со второй половины XVIII в.¹⁹. Именно данные переселенцы и их потомки привнесли значительный гагаузский компонент в современные болгарские по преобладающему этническому составу поселения. Рассмотрим указанные процессы на примере конкретных населенных пунктов, сгруппировав их в три группы географически а также в соответствии с историческими особенностями их заселения и этнодемографических процессов.

Кальчева. Население 3483 (2007 г.)²⁰, преобладающее большинство – болгары. В конце 1980-х годов в селе насчитывалось 102 гагауза²¹. Как колония, основана на месте ряда хуторов и животноводческих ферм (кышл) в 1861–1862 гг., в результате массового переселения жителей г. Болград и некоторых других поселений, вызванного репрессиями со стороны молдавских властей, после присоединения Придунавья к Молдавскому княжеству²².

Помимо болгар, на северо-западной окраине села поселились гагаузы (гагаузская махала) – представители фамилий Йоржевы, Околаш и др. В двух километрах от окраины села они даже образовали свое отдельное кладбище²³. Статистика 1907 г. фиксирует в селе большую гагаузскую общину, где проживало 1750 болгар, 625 гагаузов и 20 великороссов²⁴. Впоследствии гагаузы были ассимилированы болгарским большинством.

Каракурт (Жовтнево). Население 2707 человек (2001)²⁵, из них около 50% назвали родным албанский, а 11,5% – гагаузский язык. Основано албанцами-арнаурами, переселившимися в 1809–1811 гг. в Буджак из Северо-Восточной Болгарии. Первоначально село располагалось в низовьях р. Большой Ялпуг (территория современной Молдовы), на месте заброшенного ногайского поселения с тем же названием, но до 1816 г. было перенесено на нынешнее место.

Время появления в селе гагаузской общины неизвестно. Вероятно, они, как и болгары, были среди основателей села или появились здесь вскоре после его основания²⁶. Эти

две группы, наряду с преобладающими албанцами, проживали в селе на протяжении всей (или почти всей) его истории. В 1860–1870-х гг. здесь зафиксировано 118 семей албанцев, 14 семей болгар и 20 семей гагаузов²⁷, а в 1907 г. числилось 1802 жителя, из которых 1011 албанцев и 481 гагауз (27%)²⁸. В 1989 г. население села составляло 2789 человек, из них 47% албанцев и 17,2% гагаузов²⁹. Помимо непосредственного присутствия, гагаузы, благодаря смешанным бракам и межэтническим контактам, оказали значительное воздействие на преобладающее албанское население, в том числе в языке и физическом типе³⁰.

Каменка (Ташбунар). Население 3478 (2001 г.)³¹, преобладающее большинство – болгары. Однако в прошлом значительную часть населения села составляли гагаузы³². В 1860–1870-е гг. в селе зафиксировано 88 болгарских и 50 гагаузских семей³³. В 1907 г. здесь проживало 1269 болгар и 474 гагауза³⁴. Впоследствии гагаузы были ассимилированы болгарским большинством.

Нагорное (Карагач). Население 2611 человек (2001 г.)³⁵, преобладающее большинство – болгары. О присутствии здесь в прошлом гагаузов свидетельствует исследовавший их в конце XIX – начале XX в. В. А. Мошков³⁶.

Основано в 1811 г. переселенцами из западного и северного Буджака, выходцами из Северо-Восточной Болгарии. В 1860-х годах в село подселелись жители окрестных припрутских колониетских сел: Джурджулешты, Анадол (Долинское), Кислица (Кислица-Прут), Слободзея и др.³⁷. Первоначальный состав населения – болгары и гагаузы. Последние подселялись и из вышеуказанных сел, где также имелось гагаузское население.

Приведем некоторый антропонимический материал, свидетельствующий (как и во многих других выше- и нижеприведенных поселениях) о присутствии здесь гагаузов. В списке «Людей, поселившихся в 1811 году в колонии Карагач», из 26 глав домохозяйств фигурируют: «1. Егоргий Марциовло [здесь и далее – аффикс фамилии: -овло из гаг. *oolu* «сын» – сын «такого-то»]... 5. Нико Ебанчи [из гаг. *йабанджи* «чужой; приезжий»]... 7. Егоргий Иордаковло, 8. Карафин Иордаковло... 12. Димитрий Московло, 13. Маноле Киржи [из гаг. *кир* «грязь» и аффикса пристрастия или профессии -*жи* /-*джи*: «любящий грязь» (?)]... 18. Димитрий Куцаровло... 22. Николо Ебанжий [см. № 5]... 25. Егоргий Турузовло»³⁸. Впоследствии гагаузы были ассимилированы болгарским большинством.

Болград, районный центр Одесской области, неофициальная столица болгар Буджака, а в прошлом – задунайских колонистов края. Население – 17 082 человека (2001)³⁹. Основан задунайскими колонистами в 1821 г. на месте старинного поселения Табак (название которого было перенесено на новое поселение, вскоре основанное к северу от Болграда) и назван в честь прародины⁴⁰.

Количество гагаузов, динамику их численности в городе проследить за большой период истории невозможно. Но можно утверждать, что они были среди первопоселенцев, поскольку основанные выселенцами из Болграда Табаки и – позднее – Болгария – были болгаро-гагаузскими селами⁴¹. Их доля среди жителей города падает после массового переселения болгар в Россию в 1829–1830 гг., представители которого составили в дальнейшем большинство населения города. Жители болгаро-гагаузской *туканской* махалы (квартала) в значительной степени ассимилировалось в преобладающем этнолингвистическом окружении болгар-ямбольцев и сливенцев. Вместе с тем, гагаузская община города постоянно подпитывалась переселением из близлежащих сел – Виноградовки (Курчу), Кубея (Червоноармейского), Табак, Зализничного (Болгарии) и др.

Зализничное (Болгария). Население 3487 человек (2001 г.)⁴²; в ходе переписи этого года 76,46% жителей родным языком признали болгарский, а 4,65% – гагаузский⁴³. Основано в связи с отторжением части Бессарабии, включая центр болгарского водворения – г. Болград, от России и переходом ее под юрисдикцию Молдавского княжества. Недовольные ущемлением своих прав, часть болгар и гагаузов отторгнутой территории переходит через границу на российскую сторону, где, в частности, возникает это новое поселение. Датой основания считается 1862 г.⁴⁴, хотя процесс формирования поселения начался ранее, а окончательно оно сформировалось позже – в конце 1860-х годов. Среди основателей села большинство составляли болгары и гагаузы. В 1907 г. из 1645 жителей болгар было 975 человек, гагаузов – 810 человек и 25 – великороссы⁴⁵.

Согласно переписи 1989 г., в селе проживало 2497 человек, из них уже подавляющее большинство числилось как болгары (по сведениям на конец 1980-х годов, – 1525 болгар,

375 гагаузов, 75 молдаван)⁴⁶. Таким образом, значительная группа гагаузов ассимилировалась в болгарской этнической среде, но, в свою очередь, оказала влияние на их язык и культуру⁴⁷.

Табак. Население 2498 человек (2001 г.)⁴⁸. В этом году родным языком в селе называли: болгарский – 78,18%, гагаузский – 7,61%⁴⁹. Группа гагаузов поселилась здесь очень рано, вероятно, с самого времени основания села⁵⁰. Сохраняется она, как видим, и до наших дней. Но от Табак вскоре отпочковывается население Болграда, в котором на протяжении последних двух столетий происходят сложные этнодемографические процессы, да и в самих Табаках в значительной степени происходит смена населения. Все же, учитывая ранее происхождение гагаузов в Табаках и подпитку населения этого села в дальнейшем, прежде всего, переселенцами болгарского происхождения, можно предположить, что первоначально приблизительно половину населения этой колонии составляли гагаузы. Это подтверждается данными румынской статистики 1860–1870-х гг., согласно которой здесь проживало 35 семей болгар и 40 семей гагаузов⁵¹. В 1907 г. в селе насчитывалось 900 болгар и 450 гагаузов⁵². Гагаузы, ассимилированные среди болгар, оказали влияние на язык и культуру последних⁵³.

Владычень. Население 1263 чел. (2001)⁵⁴, из них 74,4% родным назвали болгарский, 5,3% – гагаузский язык⁵⁵. Основано переселенцами из Северо-Восточной Болгарии в начале 1810-х гг. на месте поселения турецкого времени Ымпуцита. Время появления здесь гагаузской общины неизвестно, во всяком случае, уже в 1860–1870-х годах здесь числилось 65 семей болгар и 10 семей гагаузов⁵⁶. В 1907 г. в селе насчитывалось 1209 жителей, из них – 1126 болгар, 42 гагауза и 41 молдаванин⁵⁷.

Голица. Население 1506 чел. (2001)⁵⁸, из них около 92% назвали родным языком болгарский, и только 0,53% – гагаузский⁵⁹. Село основано в 1830 г. болгарскими – переселенцами из одноименного села на прародине. Данные за 1907 г. свидетельствуют, что помимо 2530 болгар, в селе проживало также 130 гагаузов⁶⁰, вероятно, переселенцев из других сел, впоследствии ассимилированных среди численно преобладающего населения.

Долинское (Анадол). Население 2705 человек (2001)⁶¹. В настоящее время преобладающий этнос – молдаване⁶². По данным 1848 г., в селе проживало 18 семей (91 человек) болгар [читай – болгар и гагаузов] и 106 семей (512 человек) молдаван⁶³. Впоследствии большинство болгар и гагаузов переселилось в соседние болгарские села, вероятно, часть ассимилировалась среди молдаван.

Каланчак (Дермендере). Население 1208 человек (2001)⁶⁴. Преобладающее большинство по переписи 2001 г. – болгары⁶⁵. Однако в 1907 г. в селе зафиксирована значительная группа гагаузов; тогда здесь проживало 625 болгар, 120 гагаузов, 407 малороссов (украинцев) и 53 молдаванина⁶⁶. Вероятно, гагаузы были ассимилированы среди преобладающего населения.

Село основано украинцами в начале XIX в.⁶⁷. С 1830-х гг., после массового переселения, в том числе в этот населенный пункт, болгар, они становятся здесь преобладающим этносом. Однако в 1860-е годы большинство болгарского населения села переселяется в Приазовье, а на их место подселяются жители Болграда и других поселений⁶⁸. Согласно румынским данным 1860–1870-х гг., в селе имелось 53 семьи болгар и 5 семей гагаузов⁶⁹. Можно предположить, что гагаузы села – переселенцы 1860-х годов из Болграда и / или из припутских сел – Сатунова (Новосельское), Анадол (Долинское) и / или других.

Ларжанка. Население 2386 человек (2001)⁷⁰. Село смешанное по этническому составу, в настоящее время преобладает украинское, русское и молдавское население. Имеются сведения о присутствии в прошлом гагаузов. В. А. Мошков сообщает, что гагаузы здесь проживали смешанно с молдаванами и русскими (вероятно, имеются в виду и великороссы, и малороссы)⁷¹.

Лоциновка (Кайраклия). Население 1350 человек (2001)⁷². В 1989 г. – 1362 человек, из них 69% болгар⁷³. Основано в начале XIX в. в низовьях р. Большой Ялпуг, в районе современного с. Кайраклия (Молдова). В 1821 г. переведено, «по недостатку земли», на современное месторасположение⁷⁴. Позднее вновь была «перееоснована», заселена другими людьми и «молдавская» Кайраклия.

В настоящее время в селе гагаузов практически не осталось, но в приазовской Гюневке потомки переселенцев из украинской Кайраклии (1861–1862 гг.) гагаузского происхожде-

ния были достаточно многочисленны, к ним относятся представители фамилий Златев, Неделков, Ангелов, Ихтияров, Маринов, Костов, хотя в 1950-х гг. только немногие старики помнили гагаузский язык⁷⁵. Гагаузы Кайраклии, видимо, были ассимилированы новой волной болгарских переселенцев 1829–1830 гг. Однако позднее, в 1860-х годах, после выселения большей части кайраклийцев в Приазовье, на их место подселяются болгары и гагаузы из с. Сатунов (Новосельское): «Здесь осталось мало народу. Чтобы село снова увеличить, правительство нашло людей из села Сатунова, и они поселились здесь, чтобы заниматься земледелием»⁷⁶. О присутствии в Сатунове и, соответственно, среди «новых» кайраклийцев гагаузов свидетельствует сообщение о том, что несколько семей болгар и гагаузов все же осталось в Сатунове. Еще в 1950-х годах несколько стариков помнили болгарский и гагаузский языки, хотя молодежь из болгарских и гагаузских семей говорила исключительно по-молдавски и даже в семейном кругу родным языком почти не пользовались⁷⁷.

«Среди населения Кайраклии до сих пор существует деление на кайраклийцев и сатуновцев», – писала в 1950-х годах Е. В. Чешко. Большая часть жителей Лошиновки считает себя потомками сатуновцев – это Бурлаковы, Казаковы, Карачабан, Мариновы, Волковы, Такатлы, Куртевы, Костевы, Монева, Карапетровы, Ивановы, Урун, Минчевы, Кирковы, Близнак, Калевы. Среди сатуновцев часть составляли гагаузы⁷⁸. В 1860–1870-е гг. в селе проживала 61 семья болгар, 17 гагаузских и 3 молдавских семьи⁷⁹. В 1907 г. в селе статистика фиксирует уже только болгар, тогда их (и всего населения) здесь насчитывалось 900 человек⁸⁰.

Новосельское (Сатунов). Население 3572 человека (2001)⁸¹, большинство из которого составляли молдаване⁸². По данным 1848 г., в селе числилось 30 семей (149 человек) болгар [читай – болгар и гагаузов], а всего – 180 семей, 856 человек (подавляющее большинство – молдаване)⁸³. Большая часть задунайских колонистов и их потомков выселилась в 1860-х годах, в частности, в с. Кайраклия (Лошиновка). Однако некоторое число семей болгар и гагаузов осталось здесь. Еще в 1950-х годах несколько стариков помнили болгарский и гагаузский языки⁸⁴.

Исходя из вышесказанного, можно прийти к выводу, что юго-западная часть украинского Буджака (современные Болградский, Ренийский и Измаильский районы Одесской области) в начале XIX в. заселялась, помимо менее многочисленных представителей других этносов (молдаван, русских, украинцев, албанцев), болгарами и гагаузами, примерно в равной пропорции. Новое массовое переселение болгар в 1829–1830 гг., переселение болгар, гагаузов и албанцев в 1860-х годах из Придунавья в Приазовье и подселение на их место молдаван (Ренийский район) приводит к тому, что во многих населенных пунктах региона доля гагаузов заметно падает. В последующем большинство из них постепенно ассимилируется в болгарской, в меньшей степени молдавской этнической среде. Тем не менее, этот ареал необходимо включать в этнокультурное пространство Большой Гагаузии, поскольку гагаузы и их ассимилированные потомки внесли свой весомый вклад в формирование данного культурного ландшафта. Другая значительная дисперсная группа гагаузов сформировалась в Тарутинском районе в 1950-х годах в связи с трагическими событиями Второй мировой войны и последующего периода.

¹ Губогло М. Н. Доктринальная основа гагаузской диаспоры // Гагаузы в мире и мир гагаузов. Т. 1. Гагаузы в мире. Комрат-Кишинев: Б/и., 2012. С. 379–392; Первый всемирный конгресс гагаузов. Кишинев: Понтос, 2006. С. 3.

² Шабашов А. В. Гагаузы в Украине // Гагаузы в мире и мир гагаузов. Т. 1. Гагаузы в мире. Комрат-Кишинев: Б/и., 2012. С. 413.

³ Всеукраинская перепись населения 2001 // Государственный комитет статистики Украины. URL: <http://2001.ukrcensus.gov.ua/rus/results/general/nationality/> (дата обращения: 26.08.17).

⁴ Шабашов А. В. Гагаузы: система терминов родства и происхождение народа. Одесса: Астропринт, 2002. С. 13.

⁵ Шабашов А. В. Динамика этнического состава Болградского района Одесской области в XIX–XX вв. Заселение района. 1810–1862 гг. // Юго-Запад. Одессика. Историко-краеведческий научный альманах. Вып. 1. Одесса, 2006. С. 174, 176–177, 179–180.

⁶ Шабашов А. В. Гагаузы в Украине // Гагаузы в мире и мир гагаузов. Т. 1. Гагаузы в мире. Комрат-Кишинев: Б/и., 2012. С. 414.

- ⁷ Численность и состав населения Одесской области по итогам Всеукраинской переписи населения 2001 года // Государственный комитет статистики Украины. URL: <http://2001.ukrcensus.gov.ua/rus/results/general/nationality/odesa/> (дата обращения: 26.08.17).
- ⁸ Schmidt U. Bessarabien. Deutsche Kolonisten am Schwarzen Meer. Potsdam, 2008. P. 309-332.
- ⁹ Грек И. Ф. Село Гайдар: очерки истории и культуры // Лукоморье: археология, этнология, история Северо-Западного Причерноморья. 2011. Вып. 5. С. 204–212, 232.
- ¹⁰ Полевые материалы автора.
- ¹¹ Березино // Регіони України та їх склад // Верховна Рада України. Офіційний веб-портал. URL: <http://w1.c1.rada.gov.ua/pls/z7503/A005?rdat1=06.04.2017&rf7571=23205> (дата обращения: 26.08.17).
- ¹² Шабашов А. В. Гагаузы: система терминов родства и происхождение народа. Одесса: Астропринт, 2002. С. 13.
- ¹³ Серпневе // Регіони України та їх склад // Верховна Рада України. Офіційний веб-портал. URL: <http://w1.c1.rada.gov.ua/pls/z7503/A005?rdat1=09.04.2017&rf7571=42497> (дата обращения: 26.08.17).
- ¹⁴ Шабашов А. В. Гагаузы: система терминов родства и происхождение народа. Одесса: Астропринт, 2002. С. 13.
- ¹⁵ Підгірне // Регіони України та їх склад // Верховна Рада України. Офіційний веб-портал. URL: <http://w1.c1.rada.gov.ua/pls/z7503/A005?rdat1=09.04.2017&rf7571=23272> (дата обращения: 26.08.17).
- ¹⁶ Грек И. Ф. Село Гайдар: очерки истории и культуры // Лукоморье: археология, этнология, история Северо-Западного Причерноморья. 2011. Вып. 5. С. 204–212, 232; Полевые материалы автора.
- ¹⁷ Красне // Регіони України та їх склад // Верховна Рада України. Офіційний веб-портал. URL: <http://w1.c1.rada.gov.ua/pls/z7503/A005?rdat1=09.04.2017&rf7571=23238> (дата обращения: 26.08.17).
- ¹⁸ Шабашов А. В. Гагаузы: система терминов родства и происхождение народа. Одесса: Астропринт, 2002. С. 13.
- ¹⁹ Шабашов А. В. К вопросу о переселении болгар и гагаузов в Российскую империю и Бессарабию // България: метрополия и диаспора. Сборник по случай 65-годишнината на д.и.н. Николай Червенков. Кишинев: «SSB», 2013. С. 109–118.
- ²⁰ Кальчева // Регіони України та їх склад // Верховна Рада України. Офіційний веб-портал. URL: <http://w1.c1.rada.gov.ua/pls/z7503/A005?rdat1=09.04.2017&rf7571=23962> (дата обращения: 26.08.17).
- ²¹ Шабашов А. В. Гагаузы: система терминов родства и происхождение народа. Одесса: Астропринт, 2002. С. 14.
- ²² Забытые страницы истории Южной Бессарабии (1856–1861 гг.). Сборник документов и материалов. Кишинев: Б/и., 2012. С. 11 – 21.
- ²³ Топалова С. Из историята на Калчова колония (Бесарабия) // Българска Бессарабия. Вип. 1. Болград, 1999. С. 27–31, 35; Деревенский С. Калчева // Сайт с. Калчева. URL: <http://kalcheva.at.ua/index/0-2> (дата обращения: 26.08.17).
- ²⁴ Берг Л. С. Население Бессарабии. Этнографический состав и численность. Пг.: Б/и., 1923. С. 22.
- ²⁵ Каракурт // Регіони України та їх склад // Верховна Рада України. Офіційний веб-портал. URL: <http://w1.c1.rada.gov.ua/pls/z7503/A005?rdat1=09.04.2017&rf7571=53517> (дата обращения: 26.08.17).
- ²⁶ Атлас болгарских говоров в СССР. Ч. 1. Вступительные статьи: Комментарии к картам. М.: Изд-во АН СССР, 1958. С. 13.
- ²⁷ Челак Е. Училищното дело и культурно-просветният живот на българските преселенци в Бесарабия (1856–1878). София: Б/и., 1999. С. 41.
- ²⁸ Берг Л. С. Население Бессарабии. Этнографический состав и численность. Пг.: Б/и., 1923. С. 28.
- ²⁹ Шабашов А. В. Гагаузы: система терминов родства и происхождение народа. Одесса: Астропринт, 2002. С. 13.
- ³⁰ Шабашов А. В. Система родства албанцев. 2. Система родства албанцев Украины // Записки исторического факультета. Вып. 7. Одесса, 1998. С. 20–25; Шабашов А. В. Гагаузы: система терминов родства и происхождение народа. Одесса: Астропринт, 2002. С. 419–436.
- ³¹ Кам'янка // Регіони України та їх склад // Верховна Рада України. Офіційний веб-портал. URL: <http://w1.c1.rada.gov.ua/pls/z7503/A005?rdat1=09.04.2017&rf7571=24157> (дата обращения: 26.08.17).
- ³² Полевые материалы автора; Шабашов А. В. Ойконимия болгарских населенных пунктов Юга Украины (Одесская, Кировоградская, Николаевская области) // Българска Бесарабия. Вип. 1. Болград, 1999. С. 89; Мошков В. А. Гагаузы Бендерского уезда (Этнографические очерки и материалы). Кишинев: Б/и., 2004. С. 11.
- ³³ Челак Е. Училищното дело и культурно-просветният живот на българските преселенци в Бесарабия (1856–1878). София: Б/и., 1999. С. 41.
- ³⁴ Берг Л. С. Население Бессарабии. Этнографический состав и численность. Пг.: Б/и., 1923. С. 23.
- ³⁵ Нагірне // Регіони України та їх склад // Верховна Рада України. Офіційний веб-портал. URL: <http://w1.c1.rada.gov.ua/pls/z7503/A005?rdat1=09.04.2017&rf7571=22998> (дата обращения: 26.08.17).

³⁶ *Мошков В. А.* Гагаузы Бендерского уезда (Этнографические очерки и материалы). Кишинев: Б/и., 2004. С. 11.

³⁷ Информация предоставлена Петром Бушняком.

³⁸ Национальный архив Республики Молдова. Ф. 1. Оп. 1. Д. 3246. Л. 206об. Информация предоставлена Петром Бушняком.

³⁹ Болград // Региони України та їх склад // Верховна Рада України. Офіційний веб-портал. URL: <http://w1.c1.rada.gov.ua/pls/z7503/A005?rdat1=11.04.2017&rf7571=23939> (дата обращения: 26.08.17).

⁴⁰ *Шабашов А. В.* Ойконимия болгарских населенных пунктов Юга Украины (Одесская, Кировоградская, Николаевская области) // Българска Бесарабия. Вып. 1. Болград, 1999. С. 69–72.

⁴¹ *Мошков В. А.* Гагаузы Бендерского уезда (Этнографические очерки и материалы). Кишинев: Б/и., 2004. С. 11.

⁴² Залізничне // Регіони України та їх склад // Верховна Рада України. Офіційний веб-портал. URL: <http://w1.c1.rada.gov.ua/pls/z7503/A005?rdat1=09.04.2017&rf7571=23960> (дата обращения: 26.08.17).

⁴³ Залізничное (Болградский район). URL: [https://ru.wikipedia.org/wiki/%D0%97%D0%B0%D0%BB%D0%B8%D0%B7%D0%BD%D0%B8%D1%87%D0%BD%D0%BE%D0%B5_\(%D0%91%D0%BE%D0%BB%D0%B3%D1%80%D0%B0%D0%B4%D1%81%D0%BA%D0%B8%D0%B9_%D1%80%D0%B0%D0%B9%D0%BE%D0%BD\)](https://ru.wikipedia.org/wiki/%D0%97%D0%B0%D0%BB%D0%B8%D0%B7%D0%BD%D0%B8%D1%87%D0%BD%D0%BE%D0%B5_(%D0%91%D0%BE%D0%BB%D0%B3%D1%80%D0%B0%D0%B4%D1%81%D0%BA%D0%B8%D0%B9_%D1%80%D0%B0%D0%B9%D0%BE%D0%BD)) (дата обращения: 26.08.17).

⁴⁴ *Грек И., Червенков Н.* Българите от Украйна и Молдова. Минало и настояще. София: Издателска къща „Христо Ботев“, 1993. С. 31.

⁴⁵ *Берг Л. С.* Население Бессарабии. Этнографический состав и численность. Пг.: Б/и., 1923. С. 22; *Мошков В. А.* Гагаузы Бендерского уезда (Этнографические очерки и материалы). Кишинев: Б/и., 2004. С. 11.

⁴⁶ Полевые материалы автора.

⁴⁷ *Шабашов А. В.* Опыт сравнительного изучения болгарской и гагаузской систем родства (по материалам Южной Украины) // Этнографическое обозрение. 1995. № 3. С. 90.

⁴⁸ Табаки // Региони України та їх склад // Верховна Рада України. Офіційний веб-портал. URL: <http://w1.c1.rada.gov.ua/pls/z7503/A005?rdat1=09.04.2017&rf7571=23976> (дата обращения: 26.08.17).

⁴⁹ Табаки (Одесская область). URL: [https://ru.wikipedia.org/wiki/%D0%A2%D0%B0%D0%B1%D0%B0%D0%BA%D0%B8_\(%D0%9E%D0%B4%D0%B5%D1%81%D1%81%D0%BA%D0%B0%D1%8F_%D0%BE%D0%B1%D0%BB%D0%B0%D1%81%D1%82%D1%8C\)](https://ru.wikipedia.org/wiki/%D0%A2%D0%B0%D0%B1%D0%B0%D0%BA%D0%B8_(%D0%9E%D0%B4%D0%B5%D1%81%D1%81%D0%BA%D0%B0%D1%8F_%D0%BE%D0%B1%D0%BB%D0%B0%D1%81%D1%82%D1%8C)) (дата обращения: 26.08.17).

⁵⁰ Атлас болгарских говоров в СССР. Ч. 1. Вступительные статьи: Комментарии к картам. М.: Изд-во АН СССР, 1958. С. 13.

⁵¹ *Челак Е.* Училищното дело и културно-просветният живот на българските преселници в Бесарабия (1856–1878). София: Б/и., 1999. С. 41.

⁵² *Берг Л. С.* Население Бессарабии. Этнографический состав и численность. Пг.: Б/и., 1923. С. 23.

⁵³ *Шабашов А. В.* Опыт сравнительного изучения болгарской и гагаузской систем родства (по материалам Южной Украины) // Этнографическое обозрение. 1995. № 3. С. 90.

⁵⁴ Владичень // Регіони України та їх склад // Верховна Рада України. Офіційний веб-портал. URL: <http://w1.c1.rada.gov.ua/pls/z7503/A005?rdat1=09.04.2017&rf7571=23949> (дата обращения: 26.08.17).

⁵⁵ Владичень (Одесская область). URL: [https://ru.wikipedia.org/wiki/%D0%92%D0%BB%D0%B0%D0%B4%D1%8B%D1%87%D0%B5%D0%BD%D1%8C_\(%D0%9E%D0%B4%D0%B5%D1%81%D1%81%D0%BA%D0%B0%D1%8F_%D0%BE%D0%B1%D0%BB%D0%B0%D1%81%D1%82%D1%8C\)](https://ru.wikipedia.org/wiki/%D0%92%D0%BB%D0%B0%D0%B4%D1%8B%D1%87%D0%B5%D0%BD%D1%8C_(%D0%9E%D0%B4%D0%B5%D1%81%D1%81%D0%BA%D0%B0%D1%8F_%D0%BE%D0%B1%D0%BB%D0%B0%D1%81%D1%82%D1%8C)) (дата обращения: 26.08.17).

⁵⁶ *Челак Е.* Училищното дело и културно-просветният живот на българските преселници в Бесарабия (1856–1878). София: Б/и., 1999. С. 41.

⁵⁷ *Берг Л. С.* Население Бессарабии. Этнографический состав и численность. Пг.: Б/и., 1923. С. 23.

⁵⁸ Голиця // Регіони України та їх склад // Верховна Рада України. Офіційний веб-портал. URL: <http://w1.c1.rada.gov.ua/pls/z7503/A005?rdat1=09.04.2017&rf7571=23951> (дата обращения: 26.08.17).

⁵⁹ Голиця (Одесская область). URL: [https://ru.wikipedia.org/wiki/%D0%93%D0%BE%D0%BB%D0%B8%D1%86%D0%B0_\(%D0%9E%D0%B4%D0%B5%D1%81%D1%81%D0%BA%D0%B0%D1%8F_%D0%BE%D0%B1%D0%BB%D0%B0%D1%81%D1%82%D1%8C\)](https://ru.wikipedia.org/wiki/%D0%93%D0%BE%D0%BB%D0%B8%D1%86%D0%B0_(%D0%9E%D0%B4%D0%B5%D1%81%D1%81%D0%BA%D0%B0%D1%8F_%D0%BE%D0%B1%D0%BB%D0%B0%D1%81%D1%82%D1%8C)) (дата обращения: 26.08.17).

⁶⁰ *Берг Л. С.* Население Бессарабии. Этнографический состав и численность. Пг.: Б/и., 1923. С. 22.

⁶¹ Долинське // Регіони України та їх склад // Верховна Рада України. Офіційний веб-портал. URL: <http://w1.c1.rada.gov.ua/pls/z7503/A005?rdat1=09.04.2017&rf7571=22992> (дата обращения: 26.08.17).

⁶² Итоги Всесоюзной переписи населения 1989 года. Состав населения сельских населенных пунктов Одесской области по численно преобладающей национальности // Статистический сборник. Т. 9. Одесса, 1992.

⁶³ Скальковский А. А. Болгарские колонии в Бессарабии и Новороссийском крае. Одесса, 1848. С. 71.

⁶⁴ Каланчак (Одесская область) URL: [https://ru.wikipedia.org/wiki/%D0%9A%D0%B0%D0%BB%D0%B0%D0%BD%D1%87%D0%B0%D0%BA_\(%D0%9E%D0%B4%D0%B5%D1%81%D1%81%D0%BA%D0%B0%D1%8F_%D0%BE%D0%B1%D0%BB%D0%B0%D1%81%D1%82%D1%8C\)](https://ru.wikipedia.org/wiki/%D0%9A%D0%B0%D0%BB%D0%B0%D0%BD%D1%87%D0%B0%D0%BA_(%D0%9E%D0%B4%D0%B5%D1%81%D1%81%D0%BA%D0%B0%D1%8F_%D0%BE%D0%B1%D0%BB%D0%B0%D1%81%D1%82%D1%8C)) (дата обращения: 26.08.17).

⁶⁵ Там же.

⁶⁶ Берг Л. С. Население Бессарабии. Этнографический состав и численность. Пг.: Б/и., 1923. С. 34.

⁶⁷ Кушнір В. Г. Українське населення Буджака за даними Ізмаїльського архіву // Лукомор'я: археологія, етнологія, історія Північно-Західного Причорномор'я. Вип. 1. Одесса, 2007. С. 68.

⁶⁸ Шабашов А. В. Ойконимия болгарских населенных пунктов Юга Украины (Одесская, Кировоградская, Николаевская области) // Българска Бесарабия. Вип. 1. Болград, 1999. С. 86.

⁶⁹ Челах Е. Училищното дело и културно-просветният живот на българските преселници в Бесарабия (1856–1878). София: Б/и., 1999. С. 41.

⁷⁰ Ларжанка // Регіони України та їх склад / Верховна Рада України. Офіційний веб-портал. URL: <http://w1.c1.rada.gov.ua/pls/z7503/A005?rdatl=09.04.2017&rf7571=24166> (дата обращения: 26.08.17).

⁷¹ Мошков В. А. Гагаузы Бендерского уезда (Этнографические очерки и материалы). Кишинев: Б/и., 2004. С. 11.

⁷² Лощинівка // Регіони України та їх склад / Верховна Рада України. Офіційний веб-портал. URL: <http://w1.c1.rada.gov.ua/pls/z7503/A005?rdatl=09.04.2017&rf7571=24168> (дата обращения: 26.08.17).

⁷³ Полевые материалы автора.

⁷⁴ Статистическое описание Бессарабии, собственно так называемой, или Буджака, с приложением генерального плана сего края, составленное при гражданской съемке Бессарабии, производившейся по высочайшему повелению размежевания земель оной на участки, с 1822 по 1828 гг. Аккерман, 1899. С. 408–409.

⁷⁵ Чешко Е. В. К истории кайракийского говора (Болгарский говор села Лощиновки Болградского района Измаильской области УССР) // Статьи и материалы по болгарской диалектологии СССР. Вып. 2. М., 1952. С. 46.

⁷⁶ Там же. С. 24.

⁷⁷ Там же. С. 60.

⁷⁸ Там же. С. 25–26, 45.

⁷⁹ Челах Е. Училищното дело и културно-просветният живот на българските преселници в Бесарабия (1856–1878). София: Б/и., 1999. С. 41.

⁸⁰ Берг Л. С. Население Бессарабии. Этнографический состав и численность. Пг.: Б/и., 1923. С. 23.

⁸¹ Новосільське // Регіони України та їх склад // Верховна Рада України. Офіційний веб-портал. URL: <http://w1.c1.rada.gov.ua/pls/z7503/A005?rdatl=09.04.2017&rf7571=23000> (дата обращения: 26.08.17).

⁸² Итоги Всесоюзной переписи населения 1989 года. Состав населения сельских населенных пунктов Одесской области по численно преобладающей национальности // Статистический сборник. Т. 9. Одесса, 1992.

⁸³ Скальковский А. А. Болгарские колонии в Бессарабии и Новороссийском крае. Одесса, 1848. С. 69.

⁸⁴ Чешко Е. В. К истории кайракийского говора (Болгарский говор села Лощиновки Болградского района Измаильской области УССР) // Статьи и материалы по болгарской диалектологии СССР. Вып. 2. М., 1952. С. 25–26, 45–46, 60.

РЕЦЕНЗІЇ

Рецензия на: *Станчев М. Болгары в Российской империи, СССР, странах Балтии и СНГ. Т. 1 (1711–2006). Статистический сборник. София, 2006. 619 с.; Т. 2. Биографическая энциклопедия. Харьков, 2016. 591 с.*

И. Ф. Грек

Не могу похвастаться личным знакомством с Михаилом Георгиевичем Станчевым. Наши пути пересеклись лишь однажды на научной конференции в Харьковском государственном университете в феврале 1991 г. На самой конференции мы практически не общались: он был одним из ее организаторов и, естественно, аудитория его общения была очень обширной, а я в ней был далеко не самой значимой и интересной для него фигурой. Ближе мы «познакомились» при отъезде нашей кишиневской делегации из Харькова. Уезжали поездом, время отправки было известно, и члены делегации, кроме меня, вместе с Михаилом Георгиевичем прибыли на центральный железнодорожный вокзал в назначенное время, а меня там нет. Я же добирался до вокзала самостоятельно, так как решил зайти в свою альма-матер на Бурсацкий спуск, 4, в Харьковский институт культуры, студентом которого был в 1961–1966 гг. Михаил Георгиевич страшно переживал, чтобы со мной чего-то не случилось. А я его не предупредил о своем естественном желании еще раз побывать в стенах здания, которому многим обязан. Мое самовольство, конечно же, получило соответствующую оценку, казавшуюся мне тогда незаслуженной. Но это было мое субъективное мнение, а объективное было на стороне Михаила Георгиевича.

Если личные пути-дорожки мало пересекались, это не значит, что мы упускали друг друга из виду, поскольку оба изначально, – я больше, он меньше, – расположили свои научные интересы на исследовательском поле болгарской эмиграции и миграции в Российской империи/СССР, ставшей после 1991 г. болгарским меньшинством в ряде стран постсоветского пространства. Научные интересы Михаила Георгиевича были более обширными, чем мои, тем не менее, начиная с 80-х гг. прошлого столетия, он обращался к истории бессарабских болгар. Не мог не обращаться: его родословное древо было составной частью их истории, а трагическая судьба деда Николая Марковича и послевоенные репрессии Советской власти против отца Георгия Николаевича непосредственно отразились и на судьбу Михаила Георгиевича, которому и родиться то довелось вдалеке от исторической родины своих бессарабских предков, в далеком Казахстане. Как мне представляется, появление его первой небольшой книжки «Из историята на българските преселници в Русия»¹ вызвано не столько тем, что она была написана и издана молодым ученым в перестроечное «горбачевское» время, сколько его желанием отдать дань памяти многим поколениям задунайских переселенцев и своим предкам. Эта его брошюра была учтена в библиографическом указателе литературы «Грек И. Болгары Молдовы и Украины: вторая половина XVIII в. – 1995 г.»², в составлении которого принимали участие Е. Челак, И. Шпак, Н. Червенков. Напоминаю об указателе не столько в этой связи, сколько для того, чтобы привести цитату из моего «Предисловия» к нему. При составлении плана-проспекта указателя, я ставил перед собой задачу «через библиографию показать вклад болгарской диаспоры в историю края проживания, а в более широком плане – в историю России (СССР), Украины и Молдовы. Это предполагало включение в указатель полномасштабного биобиблиографического раздела: биографической справки, литературы о том или ином деятеле и, наконец, все его публикации»³. В процессе работы над указателем мне «стало очевидным, что выполнение [задуманного] в полном объеме превращает указатель в многотомное издание <... > имеющаяся литература позволяет составить несколько томов биобиблиографического указателя «Деятели науки и культуры, политические и военные деятели из болгар Молдовы и Украины», начиная от отца и сына Каразиных и

включая современных деятелей, оставивших свой заметный след в истории нескольких стран – Болгарии, России (СССР), Молдовы, Украины, Румынии)⁴. То есть, вопрос о необходимости такой работы возникал еще в прошлом веке. Михаил Георгиевич – это тот человек из наших болгар, который взялся за ее решение и решил ее так, как он ее понимал.

Работая над рецензией о его двухтомнике, я пришел к выводу о том, что его труд, научно-вспомогательные указатели литературы общего (И. Грек) и отраслевого (В. Кондов) характера представляют собой новый этап в изучении истории и культуры болгар юга России, СССР, современных независимых государств Украины и Молдовы. Я бы назвал его этапом инвентаризации – библиографической, статистической, энциклопедической – культурного, социально-экономического, общественно-политического следа бессарабских болгар в истории государства и регионов их проживания, а также в книжной продукции России, СССР, Болгарии, Румынии, а с 1991 г. независимых Украины и Молдовы. Но, кроме этого, – еще и следа, оставленного переселенцами в этнической, этнокультурной и политической истории Болгарии, начиная с эпохи национального Возрождения.

Мое отношение к авторам таких работ, следовательно, и к Михаилу Георгиевичу иное, чем к традиционным ученым-исследователям. Оно состоит в том, что само появление у них интереса к разработкам такого рода обусловлено не карьерными целями и задачами – за такие труды кандидатскую или докторскую степень не присуждают. Они исходят из внутренне осознанного желания подставить свое плечо другим, выступить в качестве добровольного «квалифицированного общественно полезного помощника». То есть, облегчить труд вступающим на научную стезю молодым исследователям, предоставив им наиболее полную информацию об имеющейся литературе по теме, дать краеведам в руки названия книг, статей, в которых есть сведения о родном селе и его жителях, собрать под одной обложкой всю имеющуюся в литературе демографическую статистику о болгарской общности в России, СССР, странах СНГ и Балтии и персональные сведения о ее представителях. Мысли о других двигали им, даже если они были только в подкорке его головного мозга. Михаил Георгиевич взялся за труд, за который никто до него не брался. Его двухтомник – одно единственное издание такого рода. За это он заслуживает уважение и благодарность от здравствующих коллег, будущих исследователей, действующих краеведов, широкого круга читателей, интересующихся историей и культурой болгар на постсоветском пространстве. Вместе с тем, нужно понимать, что такие первые обобщающие публикации, будучи сами по себе востребованными научным сообществом и широким кругом читателей, подвержены повышенному риску, поскольку автор шел непроторенной дорожкой. Михаил Георгиевич это не только понимает, но он и признается читателю в «Биографической энциклопедии» в том, что обстоятельства не позволили сделать большего.

Что означает первый том автора для начинающего историка широкого или узкого профиля? Чтобы собрать всю статистическую материю о болгарской миграции и эмиграции, накопившейся за 200 лет, ему понадобились бы месяцы, а то годы поиска литературных и архивных источников, особенно в условиях сегодняшних разорванных и конфликтных межгосударственных отношений, отсутствия финансовых средств на поисковый этап научных исследований. Интернет не всегда может квалифицированно помочь. Для начинающего исследователя статистический сборник М. Г. Станчева становится настольной книгой. Это не означает, что у него не должно быть критического восприятия статистических данных, включенных в первый том рецензируемого издания. Имею в виду заложенные в таблицах противоречия и неточности в названиях населенных пунктов, в датах их основания. Есть недочеты технического характера, происхождение которых можно объяснить, на наш взгляд, отсутствием у автора времени на корректуру верстки тома. Человек, не владеющий материалом на профессиональном уровне, не может сделать качественную корректуру. Чтобы не быть голословным приведу пример. В таблице 4 (т. 1, с. 31–33) правильно указано новое поселение Чумлекией, основанное в 1830 г. в Нижнебуджакском округе (т. 1, с. 31). В этой же таблице под таким же названием и в том же году возникшем, оно приведено и по Прутскому округу (т. 1, с. 33). В этом округе была колония Чишмекией, которая возникла не в 1830 г., а значительно раньше. То есть, Чишмекией стал Чумлекием. Вызывает вопрос отнесение в этой таблице Старых Троян к болгарским поселениям, возникшим после русско-турецкой войны 1828–1829 гг. (т. 1, с. 31). Оно основано после предыдущей войны России с Османской империей 1806–1812 гг. В литературе приводится

дата основания 1819 г., но, по нашему мнению, оно возникло раньше. Село же Новые Трояны (т. 1, с. 33) является дочерним образованием жителями из Старых Троян, оно также возникло (1827 г.) до очередной русско-турецкой войны конца 20-х гг. XIX в. А. Скальковский и В. Кабузан, на которых Михаил Георгиевич ссылается, ошиблись с датами основания Старых и Новых Троян. В этой связи, как мне представляется, некоторые таблицы было бы полезно снабжать не только источниками, откуда взяты статистические данные, но также и аналитическими комментариями на основе последних научных достижений в изучении истории болгарских поселений на юге Российской империи.

В таблице 10 «Размещение болгар южной части Бессарабской области в середине 50-ых годов XIX века» (т. 1, с. 39–40), составленной на основе данных из Приложения 11 книги В. Кабузана «Народонаселение Бессарабской области и левобережных районов Приднестровья»⁵, одни и те же колонии приведены дважды, начиная с колонии Валяпержи. При внимательной корректуре верстки это удалось бы устранить. И еще одно наблюдение. Знакомясь с материалом сборника, невольно обращаешь внимание на то, что одна и та же колония, одно и то же село идет под разными названиями или отличается правописанием. Этот недостаток заложен в первоисточниках, претензий к Михаилу Георгиевичу не может быть. Видимо, во «Введении к первому тому» желательно было указать на эти особенности включенных в сборник материалов.

Не могу не отреагировать на название таблицы 14 «Болгарская колонизация Новороссийского края – 1865 г.» (т. 1, с. 44). Бессарабская область ошибочно включена в состав Новороссийского края, образованного в последней трети XVIII в., в котором вошли Екатеринославская, Херсонская и Таврическая губернии. То обстоятельство, что Новороссийскому генерал-губернатору была подчинена и Бессарабская область, не меняет сути дела; она имела и своего военного губернатора П. И. Федорова, который, между прочим, в 1844–1854 гг. временно исполнял обязанности Новороссийского генерал-губернатора. Вопросу о Новороссии в наше время придали геополитическую окраску, которая и Молдове накрыла из-за Приднестровья, но к Бессарабии в целом, и к Буджаку, в частности, он не имеет отношения.

Научная рецензия не будет таковой, если в ней отсутствует объективный и профессиональный анализ. Именно поэтому и отмечаю некоторые недостатки первого тома, которые не умаляют его достоинства. Мне лично 1-й том «Болгар...» М. Г. Станчева очень сильно пригодился в работе по написанию истории села Купоран, за что его благодарю.

Кому-то может показаться, что второй том книги не является продолжением первого. Формально это так, поскольку они отличаются друг от друга включенным в них материалом. В одном случае – это статистика больших чисел, в другом – индивидуальные биографические сведения энциклопедического характера. Вместе с тем, между томами есть внутренняя взаимосвязь. На мой взгляд, автор увидел ее в том, что болгарская общность России/СССР внесла «весомый и существенный вклад в развитие экономики, культуры, науки и образования, литературы, искусства, религии и военного дела государств или регионов, в которых они жили и работали» (т. 2, с. 3). Но это **часть исторической истины**, объясняемая фактором противостояния двух империй и острой необходимостью Российского государства хозяйственно освоить вновь приобретенные земли, для чего ему потребовалось заселить их иностранными колонистами, в том числе выходцами из-за Дуная. Но содержание второго тома позволяет увидеть и **другую часть исторической истины**, обусловленную процессом формирования болгарской этнической и этнокультурной общности на юге России/СССР, которая оказалась способной в условиях иноэтнического и иноязычного окружения сохранить свою этническую и этнокультурную идентичность. Она выдвинула из своей среды столько интеллектуальных и общественных личностей, которые увековечили ее дела здесь, вне исторической родины, и прославили ее там, за Дунаем, активной причастностью к Болгарскому Возрождению. Болгарская общность России и СССР, которая в 1991 г. была разорвана на мелкие части и разбросана по всему постсоветскому пространству, существуя веками изолированно от задунайской болгарской нации, была и остается ее этнической и этнокультурной частью. Еще раз подчеркну: «Биографическая энциклопедия» 2-го тома «Болгар...» с включенными в ней персоналиями убедительно свидетельствует о большом вкладе болгарской общности России и СССР в развитие экономики, науки, культуры и общественно-политической жизни страны, пре-

жде всего в регионах компактного проживания болгар в Молдавии и Украине, во-первых, а также, во-вторых, в том, что ее члены не забывали и теперь не забыли, кто они, откуда пришли и кем хотят остаться.

Перечислю только некоторые исторические личности из второго тома «Биографической энциклопедии», деятельность которых подтверждает сказанное: Каразины, Васил Априлов, Палаузовы, Петр Ганчев, Стефан, Олимпий и Павел Пановы, Дмитрий и Елена Мутевы, Дмитрий Греков, Александр Теодоров-Балан и его братья, Александр и Борис Дяковичи, Анастасия Головина, Александр Малинов, Иван Колев. В их ряду стоят и упомянутые в несколько строчек болгарские ополченцы в русско-турецкой войне 1877–1878 гг. Если говорить о персоналиях советского и постсоветского периодов истории болгар СССР, Украины, Молдавии, то их также великое множество. Назову только ушедших в мир иной И. И. Мещерюка, М. Д. Дыхана, П. Н. Недова, С. З. Новакова, К. А. Поглубко, П. Бурлак-Вылканова.

В «Биографической энциклопедии» М. Г. Станчева включены сведения о более чем 1700 персоналий. Не думаю, что найдется человек, который будет утверждать, что обо всех знал до появления этого тома. Труд автора обогатил всех нас неизвестными нам деятелями. Его заслуга в том, что он представил в нем впечатляющую картину интеллектуального потенциала всех поколений болгар, проживавших на территории России, СССР, Украины и Молдавии с XVIII в. Как отмечает сам автор 2-го тома, он собрал «для памяти потомства драгоценные материалы о жизни и делах «достопамятных людей», живших в период XVIII–XXI веков». И еще раз спасибо ему за это.

Но Михаил Георгиевич, как истинный ученый, неудовлетворен сделанным, так как ему «не удалось найти необходимую информацию» о многих личностях. Из его «Введения» можно сделать вывод, что автор осуществил свой замысел как мог и закрыл для себя эту тему. Я хотел бы надеяться, что он, подумав и поразмыслив, спустя какое-то время возьмется за подготовку нового, исправленного и дополненного издания двухтомника. Допускаю, что второй том может получиться в двух или даже трех частях. Ведь многие читатели располагают информацией о видных болгарях, которые не вошли во второй том по указанной его автором причине, но которые заслуживают быть включенными в него, а следовательно, и воскрешенными. И с тем, чтобы заинтересовать Михаила Георгиевича, хочу привести несколько фамилий: Греков Иван Атанасов, комендант Варны, капитан первого ранга; Деде Антон Дмитриевич, генеральный представитель Госкоминтуриста СССР по иностранному туризму в Республике Болгария; Искимжи Василий Николаевич (о нем без отчества есть одно предложение на с. 213: «Руководитель крестьянского движения на Измаильщине»), выступивший в первые дни оккупации Бессарабии королевской Румынии в январе 1918 г. с предложением провозгласить Буджакскую республику, Искимжи Михаил Николаевич, первый председатель Исполкома Крестьянского совета Аккерманского уезда; Гербали Юрий Ильич, заместитель министра здравоохранения Румынии; Деде Иван, известный художник на Одесщине, проживающий в Тарутинском районе; Искимжи Николай Захарьевич, кишиневский скульптор-инсталляционист и архитектор (внук М. Н. Искимжи). Отдельно назову еще одну интересную личность, которую открыл при написании истории села Купоран. Это его уроженец Иван Иванович Чебан, который после окончания Одесского медицинского института стал работать по своей специальности на Крымской обсерватории, проявив себя в качестве барда и исследователя памятников древнейшей культуры полуострова. Издал сборник своих песенных стихов: «Волшебная страна (Симеиз – Голубой залив – Кацивели)»⁶. Затем опубликовал под своеобразным псевдонимом Иван Чебан-Владыка две книги очерков крымского краеведения «Золото тавров». А сколько еще таких неизвестных нам личностей породила наша российско-советская болгарская общность, о которых мы ничего не знаем, но которые стоят в одном ряду с теми 1700-стами, включенными М. Г. Станчевым в его «Биографическую энциклопедию»?

Поскольку надеюсь, что Михаил Георгиевич откликнется на мой призыв, то хотел бы высказать несколько замечаний и пожеланий по 2-му тому. Они продиктованы только тем, что двухтомник – первая ласточка такого рода, ей обеспечен успех и востребованность, но будут возникать и вопросы. При работе над его переизданием автор может над ними поразмыслить.

Начну с одного замечания концептуального характера. Автор посчитал нужным включить в него несколько персоналий, кажется, всего четыре, из числа «казанских болгар» (т. 2, с. 75, 310). Я знаю о том, какая развернулась дискуссия – научная и политическая – в Болгарии вокруг происходящих в Татарстане процессов относительно того, какой этноним, татары или болгары, более отвечает их этногенезу. В научной литературе утвердилась точка зрения, что история казанских татар восходит ко времени распада Великой Болгарии и ухода одного из сыновей Кубрата, Аспаруха, на Запад, а другого Котрага, на север от реки Дон. Следовательно, они тюрко-болгары. Но если к тюрко-болгарам хана Аспаруха справедливо утвердилось этноназвание «протоболгарь», чтобы отличать их от дихотомического «славяноболгар», то к казанским тюрко-болгарам название «протоболгарь» не подходит. Аспаруховские тюрко-болгары смешались со славянами и стали православными, а котраговские тюрко-болгары сохранили тюркский язык, смешивались с другими тюркскими (и не только) этническими компонентами и приняли ислам. Поэтому не могу согласиться с тем, что для бессарабских, херсонских, приазовских, крымских болгар «казанские болгары» – это «свои» болгары, а не «чужие». Этнические, языковые, культурные, религиозные и этнопсихологические маркеры у одних и других совершенно разные, независимо от того, что у них есть общий тюрко-болгарский этнический компонент.

Другое пожелание скорее методического характера. Касается оно тех биографических справок, которые написаны самими персонами, включенными в «Биографическую энциклопедию» на основе разработанного Михаилом Георгиевичем вопросника. Автор тома постеснялся привести их объем в какое-то разумное соответствие с другими биографическими справками. В результате, биографическая справка академика АН РМ Владимира Ивановича Арнаутова заняла в томе менее одной страницы (т. 2, с. 26), а таковая Степана Степановича Арнаутова – почти две (т. 2, с. 27–28). При всем уважении к Степану Степановичу автору энциклопедии позволено редактировать большие по объему тексты, исключая из них малозначимую для таких изданий информацию.

Хочу высказать еще одно пожелание, которое, на мой взгляд, больше относится к нам, чем к Михаилу Георгиевичу. Издания энциклопедического характера – это труд многих авторов, которые должны были оказать Михаилу Георгиевичу квалифицированную помощь. В некоторых случаях он пользовался такой помощью и справедливо указал авторство некоторых добровольных помощников, например, покойного С. З. Новакова. Может, стоит, если будет предпринята попытка подготовки нового издания «Биографической энциклопедии», создать редколлегию из числа ученых Кишинева, Одессы, Запорожья, Киева, Харькова, Симферополя, которую возглавил бы Михаил Георгиевич? В ее обязанности вошли бы функции по сбору информации-персоналий по каждому болгарскому селу, каждому региону компактного проживания болгар. Это работа не на один год. Может быть собран материал для нескольких томов. Болгарские переселенцы юга России и их потомки в СССР, на постсоветском пространстве заслуживают такого к себе внимания.

¹ Станчев М. Из историята на българските преселници в Русия. София, 1989.

² Грек И. Болгары Молдовы и Украины: вторая половина XVIII в. – 1995 г. (Библиографический указатель литературы) / И. Грек. Кишинев: «SSB», 2003. 664 с.

³ Там же. С. 8.

⁴ Там же. С. 9.

⁵ Кабузан В. М. Народонаселение Бессарабской области и левобережных районов Приднестровья. Кишинев: Штиинца, 1974. С. 145–155.

⁶ Чебан И. И. Волшебная страна (Симеиз – Голубой залив – Качивели). Днепропетровск, 2001. 112 с.

НОВА СТУДІЯ З ІСТОРІЇ БОЛГАРСЬКОЇ ЦЕРКВИ

Рецензія на: Любенова Л. По пътя на българската духовност.

Т. І. Изследвания по церковна история. София:

За буквите – о писменехъ, 2014. 495 с.;

Любенова Л. По пътя на българската духовност. Т. ІІ. Охридски митрополит Борис. София: За буквите – о писменехъ, 2014. 574 с.

Н. І. Самойленко

В останні роки в болгарському соціо-гуманітарному знанні значно посилися інтерес до історії національної церкви. Ще одним свідченням цього слід вважати двотомник «Шляхами болгарської духовності» («По пътя на българската духовност»), виданий за сприяння та фінансової підтримці Управління віросповідання Ради Міністрів Республіки Болгарія відомим фахівцем з історії болгарської церкви, доктором історичних наук, науковим співробітником Інституту історичних досліджень БАН Лізбет Любеновою. Ця розвідка одразу перетворилася на бібліографічну рідкість та є своєрідним підсумком багаторічної діяльності дослідника.

Загальна назва двотомника об'єднує збірку наукових праць та публіцистичних статей «Дослідження з церковної історії» («Изследвания по церковна история», София, 2014) і монографію «Охридський митрополит Борис», («Охридски Митрополит Борис», София, 2014). Дослідниця підкреслює, що загальна назва обрана не випадково та зафіксувала наступність з авторською телепрограмою (вже закритою). В ній було екранізовано деякі з представлених у двотомнику сюжетів. До того ж, ця назва відобразила заявлену у «Передмові» громадянську позицію вченого: «Живемо у часи, коли войовниче невігластво живе як еліта. Одним з ліків проти цієї хвороби є відкриття наново болгарської духовності» (т. 1, с. 5). Авторка чітко усвідомлює складність висвітлення питань історії церкви та релігії та спромоглася здолати спокуси будь-якої кон'юнктурної заангажованості. Адже до цих проблем, на її думку, слід ставитися як «до відвідування храму – з любов'ю, вірою, почуттям глибокої пошани» (т. 1, с. 155). Результатом такого підходу разом з високою науковою кваліфікацією став оригінальний і якісний інтелектуальний продукт, який, поза будь-якими сумнівами, заслуговує на увагу не тільки фахівців з історії релігії та церкви, представників академічних кіл, але й широкого загалу.

«Дослідження з церковної історії» містять понад 40 публікацій. Серед них як неоприлюднені раніше праці, так й статті, що вже друкувалися у різноманітних журналах та регіональних збірках впродовж багатьох попередніх років. Вони є різними у жанровому відношенні – наукові статті, доповіді на конференціях, історико-біографічні розвідки, історіографічні та джерелознавчі огляди, тези, нариси, рецензії. Численні розвідки перероблені у відповідності до нових наукових підходів та/або звільнені від усіх попередніх редакторських втручань, з якими авторка незгодна (т. 1, с. 5). Крім того, дослідниця змогла уникнути зайвої емоційності, що б завадила об'єктивності у висвітленні фактів, й залишила осторонь всіляких «філів» та «фобів». З огляду на дискусійний характер висвітлення історії болгарської церкви в національній науковій традиції 1980-х – 2000-х рр., це особливо важливо. За основу впорядкування розвідок був взятий хронологічний принцип, що уможливило простежити розвиток наукового пошуку вченого. Статті охоплюють різні історичні періоди у житті болгарської нації та її церкви – від національного Відродження до становлення соціалістичного режиму. Проте є матеріали, у яких реалізація авторського задуму передбачає вихід за зазначені межі («Вечният двубой – православне или католицизм», т. 1, с. 144–155; «Църковното културно-историческо наследство във Варненска и Преславска епархия по времето на митрополит Йосиф (1938–1988)», т. 1, с. 417–432).

Попри надзвичайну розмаїтість проблематики публікацій можна виокремити декілька тематичних блоків: 1) питання соціальної історії країни крізь призму життя національ-

ної церкви («Патриархалност и модерност в семейните отношения в прехода между две епохи», т. 1, с. 186–194; «Българската православна църква и делото на милосърдието», т. 1, с. 449–479; «Дарителската дейност на Варненски и Преславски митрополит Симеон», т. 1, с. 351–377); 2) контакти національної церкви з церковними та державними установами інших країн («Някои аспекти на българо-руските церковни отношения в периода между двете световни войни», т. 1, с. 99–109; «Подпомагане на Руската православна църква в годините на Втората световна война», т. 1, с. 294–316; «Към въпроса за икуменизма в Българската православна църква», т. 1, с. 284–293; «Съдбата на село Курфали според екзархийските архиви», т. 1, с. 480–492; «Българската екзархия и освободителите», т. 1, с. 238–240 та інші); 3) національна църква та національна держава («Съединението 1885 г. и българското духовенство», т. 1, с. 22–29; «Българската православна църква и изпълнителната власт (1878–1919)», с. 62–74; «Църквата в икономическата политика на България в периода между двете световни войни», т. 1, с. 174–183 та інші); 4) історіографія та джерела з історії національної церкви («Юрдан Трифонов като историк на Българската православна църква», т. 1, с. 30–42; «Интересен труд върху теологичната ни литература», т. 1, с. 140–142; «Копирни книги на Варненската митрополия», т. 1, с. 241–253; «Кой и как преписва събития около Първия църковно-народен събор», т. 1, с. 378–387 та інші); 5) персоналї у житті церкви та держави, національній культурній традиції («Варненски и Преславски митрополит Йосиф и шуменци», т. 1, с. 327–338; «Праведник на света. 125 години от рождението на Екзарх Стефан I Български», т. 1, с. 156–159; «Личности от Третото българско царство», т. 1, с. 88–98 та інші). Зауважимо, що зазначена класифікація є дещо умовною та не може відобразити все багатство сюжетів, до яких зверталися дослідники. Більшість з них не з'ясувалися раніше. Остання група публікацій видалася найчисельнішою.

Практично усі розвідки так чи інакше висвітлюють діяльність непересічних особистостей, служителів церкви не тільки як соціального інституту, але й як громадян, що своєю самовідданою працею задавали зразки шляхетної соціальної поведінки мирянам. Впадає в око, що авторка оперує значним фактичним матеріалом, узагальненим з позитивістських позицій та вперше залученим у науковий обіг. На цьому підґрунті вдалося переконливо спростувати деякі усталені уявлення щодо соціальної ролі церкви. Зокрема, Л. Любенова доводить безпідставність поширеної тези про церкву як регресивну та шкідливу інституцію, що затримувала прогресивний розвиток болгарина на початковому етапі модернізації болгарського суспільства (т. 1, с. 186). Аналізуючи «пригоди» екуменізму, авторка доходить висновку, що життя цієї ідеї у сучасній Європі не може обмежуватися лише рамками церкви. Воно є переконливим свідченням, що питання про духовне єднання континенту навіть не постало у порядок денний (т. 1, с. 293). Проте відмова від стереотипів, нове прочитання минулого та сьогодення релігійних спільнот не привело до їх ідеалізації. Дослідження матеріального становища православного кліру стало підставою для з'ясування моральних пріоритетів сучасних служителів віри. Авторка змушена констатувати, що благочинницька діяльність фактично зникла із системи цінностей сучасної Болгарської православної церкви (т. 1, с. 269, 416), а деякі, особливо новомодні, релігійні громади натомість прагнуть розширити свій власний «життєвий простір шляхом історичних маніпуляцій» (т. 1, с. 144).

На цьому тлі закономірними виглядають авторські звернення до драматичних сторінок історичного досвіду національної церкви, її життя в кризові або перехідні епохи. У такий спосіб і з'ясується, яким чином Болгарська православна църква допомагала суспільству та конкретній людині. Л. Любенова досягає цього через створення цілої галереї портретів представників вищого церковного кліру 1878–1944 рр., вважаючи їх духовною елітою Болгарії європейського виміру (т. 1, с. 397). Серед них особливо увагу привернув Борис Охридський – останній болгарський владика в Македонії.

Його постаті присвячена друга книга рецензованого двотомника. Монографія *«Охридски митрополит Борис»* (Софія, 2014) є також результатом багаторічних досліджень Л. Любенової. Праця не тільки є свідченням розвитку жанру біографії у сучасній болгарській історичній науці. Вона заповнює прогалину щодо історії Охридської митрополії Болгарської православної церкви, а також робить внесок у краєзнавчі дослідження м. Стара Загора, звідки є родом забутий архієрей Охридський Борис (Константин Георгієв)

(1873–1938). Авторка з успіхом здолала проблему, з якою стикалися усі дослідники його життя, – брак інформації. Це вдалося шляхом ретельного аналізу архівних матеріалів (24 фонда б державних архівів), рукописного спадку із зібрань Рилського монастиря, документів Священного синоду Болгарської православної церкви, монографій широкого тематичного кола, дотичних за змістом до розглянутого у виданні історичного часу, періодики та Інтернет-ресурсу, мемуарів, щоденників, опублікованих документів. Завдяки цьому з'ясовано деякі дискусійні або заплутані сторінки біографії Бориса Охридського, зокрема період навчання у Санкт-Петербурзькій духовній семінарії та перебування в Росії.

Монографії притаманна концептуальна та методична цілісність, гармонійність наукового викладу. Витримана логіка подання матеріалу: у хронологічній послідовності простежується життєвий та духовний шлях постаті останнього болгарського владика у Македонії Бориса Охридського. На тлі історичної доби з'ясовуються соціальні та духовні фактори, які вплинули на формування особистості майбутнього митрополита (т. 2, с. 12–36). Його подальше життя розглянуто як невід'ємна частина трагедії історичної епохи, пов'язаної із погромом болгарських національних ідеалів. Передостанній розділ («Книжовно наслідство», т. 2, с. 488–530) присвячений аналізу його творчого спадку – публікаціям різноманітної жанрової спрямованості (але в православних канонічних жанрах), а також діяльності у справі збереження та розповсюдження знання (не тільки теологічного) завдяки друкованому слову. Вочевидь, що дослідниця повинна була докласти чимало зусиль для з'ясування авторства або ідентифікації авторства текстів, що належали митрополиту.

Л. Любенова здійснила не тільки дослідження життєвого шляху Бориса Охридського у лоні болгарського православ'я, але й розглянула деякі слабо висвітлені академічною наукою питання церковного життя (майнові відносини, зв'язки та контакти всередині церкви як соціального інституту між різними її ланками; церква і державні установи – стиль та коло спілкування; церква у соціо-культурних потребах населення, у справі його консолідації та ствердженні його болгарської ідентичності у Македонії та інше).

Незважаючи на складність характеристики духовного та суспільного життя тієї доби, у яку здійснював свій подвижницький шлях митрополит Борис Охридський, дослідниця вдалося уникнути однобічних чи категоричних оцінок або висновків. Проте в одному вона є непохитно послідовною: знеособлена церква нездатна бути рівноправним партнером державі та постає перед загрозою перетворитися на засіб маніпулювання з боку безвідповідальних політиків (т. 2, с. 67). З огляду на реалії сьогодення, така авторська позиція, дотримана у книзі, безсумнівно, наближає до адекватного розуміння місця церкви у процесі націо- та державотворення.

«НИЧЬЯ ЗЕМЛЯ»: БУДЖАК МЕЖДУ НАЦИОНАЛЬНЫМ И ЭТНИЧЕСКИМ ДИСКУРСАМИ В НОВЕЙШИХ ИССЛЕДОВАНИЯХ

Рецензия на: Буджак: историко-этнографические очерки народов юго-западных районов Одесщины. Книга для чтения / Ред.: А. И. Киссе, А. А. Пригарин, В. Н. Станко. Одесса: НjstScriptUm-Смил, 2014. 744 с.; Грек И. Ф. Буджак. История земли и населения (VII в. до н. э. – XXI в.). Кишинев: Stratum Plus, 2016. 278 с.

Н. В. Аксьонова

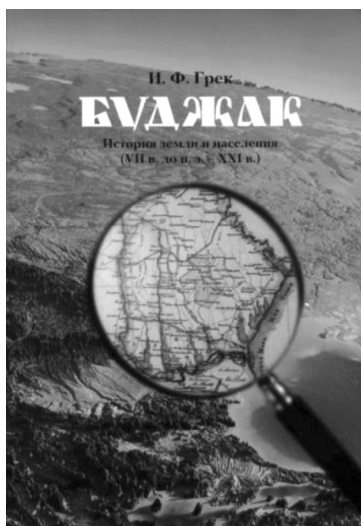

Первая книга увидела свет в 2014 г. в Одессе и была опубликована солидным для научного издания тиражом в тысячу экземпляров. Авторский коллектив, состоящий из 22 представителей гуманитарных наук разных направлений, смогли создать законченный и полновесный исторический экскурс отдельно взятого историко-культурного региона Украины. Став неким итогом многолетней поисково-исследовательской работы, которую проводили в Буджаке ученые несколько десятилетий, издание имело множество презентаций. Они прошли не только в Одессе, но и почти по всем районным центрам юга Одесской области. Этот марафон презентаций является беспрецедентным примером массовой популяризации научного исследования¹.

Перед авторским коллективом стояла сложная задача объединить под одной обложкой не только различные исторические эпохи развития Буджака, но и в доступной форме ознакомить читателей с его этнической историей. Хотя позиционирование фундаментального научного труда как «книги для чтения» является более чем смелым. Изучать ее неподготовленному читателю тяжело, поскольку авторы часто ссылаются не только на исторические работы своих предшественников, но также на этимологию гидронимов и топонимов, повсеместно оперируя научной терминологией.

Книга состоит из двух разделов «Буджак сквозь века» и «Культура народов Буджака». Первый раздел посвящен исследованию различных исторических событий, которые имели место быть на этой территории от палеолита до современности.

Очерк 1 «Буджак как историко-этнографический регион Европы» (авторы А. И. Киссе и А. А. Пригарин) – попытка методологического и теоретического обоснования того, что есть историко-этнографический регион и как его следует понимать. Само название раздела выводит этот регион из контекста национального и вводит в геополитический, предопределяя не самобытность, а исключительность региона, выводя за рамки государственные границы, что, в свою очередь, предопределяет статус Буджака как «ничейный».

Возможно, впервые в отечественной историографии полностью был представлен период до начала российской колонизации этого региона в очерке «*Земли и население Буджака в XIV–XVIII ст.*» (авторы С. В. Паламарчук и С. Н. Гизер). Здесь содержится весьма ценная и подробная информация о малоизученном периоде Крымского юрта и его места в украинской истории.

Особенно следует выделить раздел 4.2 «*Ногайцы и их культура*», ведь до сих пор в Украине не существовало полноценного исследования об этом народе. Исследование повествует не только об истории его появления в степях Буджака, но и о культуре, общественной жизни и внутренней организации ногайцев. Авторами сделана попытка промаркировать все топонимы и гидронимы, оставленные ими в Буджаке. Раздел хорошо иллюстрирован, дополнен картами и сведениями путешественников, которые сталкивались с культурой ногайцев. Интересной представляется попытка воссоздать судьбу этого степного народа после присоединения Буджака к Российской империи, рассмотреть их расселение в современном мире.

Очерк 4.1 «*Основные вехи историко-этнографического развития в XIX–XXI вв.*») последовательно описывает различные периоды политического господства четырех разных государств на этой территории. Но авторы – И. Г. Верховцев, И. М. Пушков – явно отдают предпочтение периоду Российской империи, неизменно подчеркивая, что история Буджака тесно связана с национально-освободительной войной балканских народов и ролью в ней Санкт-Петербурга (с. 127). Весьма информативным является раздел «*Между двух империй (1856–1878 гг.)*», который повествует о недолгом, но ярком периоде в истории края. Авторы попытались воссоздать исторические события не только на валашской, но и на турецкой территории Буджака, проследить связанные с этим колониальные и протестные процессы. Хотя в целом влияние на эти земли соседних Молдовы и Румынии освещается, но не полно. Например, создание на территории Буджака и соседней Молдовы Молдавской Народной Республики в 1917 г., что существенно бы дополнило не только регионалистику, но и школьный курс истории Украины. Вместе с тем, авторы подробно освещают Татарбунарское восстание 1924 г., на причинах и ходе которого не слишком заостряют внимание общеобразовательные учебники. Новейший период вхождения Буджака в состав молодого украинского государства наименьший по объему и ограничивается констатацией экономического кризиса, оттока населения и неудачных попыток провозгласить в крае культурно-территориальные автономии болгар, молдаван и гагаузов. Главной же характеристикой современно периода, является, по мнению авторов, то, что «*подрастающее поколение получило возможность получить высшее образование на исторической родине (Болгарии, Румынии, Молдове)*» (с. 144).

Очерк 4.2 «*Этнокультурные группы Буджака в исторической динамике*» (авторы С. Б. Кузьмина, А. А. Пригарин) является неким завершением предыдущих разделов и пытается дать ответ на вопрос о Буджаке как историко-этнографического регионе через его этническую структуру. Авторы кратко характеризуют каждый из исторических периодов, который приводил к изменению этнодемографической ситуации в регионе – войны, колонизации, депортации и прочее. Не менее ценным являются диаграммы и таблицы, воссоздающие этнический состав населения как в целом, так и по отдельным населенным пунктам. Некоторые приведенные данные все же вызывают сомнения, в частности, о переписи населения 1930 г. Мы знаем, что румынские власти не разделяли молдаван и румын в этническом отношении, но в диаграмме молдаване представлены отдельно (их процентное соотношение по сравнению с 1897 годом, несмотря на политику тотальной румынизации, уменьшилось всего лишь с 27,7% до 23%); данные о численности румын на данной территории не приводятся. Почему-то в этих же данных резко возрастает число русского населения с 11% в 1897 г. до 24,7% в 1930 г. и почти вдвое уменьшается число украинского населения с 23,1% до 13,6%. Эти демографические метаморфозы не комментируются. Более тщательно исследуются и объясняются демографические процессы второй половины XX в. на основе переписей 1989 и 2001 гг. по наиболее многочисленным этническим группам, включая ромов. По данным последней переписи констатируется повышение процента населения, которое соотносит себя с украинским этносом и уменьшение с русским, вследствие чего болгары (20,69%) становятся вторым после украинцев (40,37%) наибольшим этносом на территории Буджака.

Примечательно, что процесс расселения «буджакцев» по территории СССР, даже переезд их в областной центр, рассматривается авторами под термином «диаспориальные процессы» (с. 156).

Исторические обзоры колонизации края и истории его народов, содержащиеся как в первом, так и во втором разделах, очень обширны и информативны. Порой они являются самостоятельными краеведческими исследованиями, очень ценными с точки зрения изучения истории Причерноморья.

Второй раздел книги содержит сведения о формировании и развитии наибольших этнических групп Буджака в алфавитном порядке. Все очерки, посвященные этническим группам, содержат подробное, хорошо иллюстрированное описание материальной и духовной культуры, семейных и календарных обычаев. Примечательно, что раздел затрагивает этническую историю не только современных народов Буджака, но и тех, которые почти исчезли с этой территории (немцы) или теперь малочисленны (армяне, евреи, албанцы).

Открывает раздел очерк «*Албанцы*» (авторы А. С. Жечева, Н. И. Серебрянникова). Он повествует о расселении албанцев на Балканах и истории их появления на землях Российской империи с конца XVIII в. Очерк отражает расселение и топонимию албанцев на территории Буджака. Помимо освещения проблем материальной и духовной культуры, в конце раздела приводятся албанские народные песни в кириллической транскрипции.

Очерк «*Армяне*» (автор Д. А. Давтян) подробно повествует не только о истории появления в Буджаке армянской диаспоры, но и содержит подробное исследование о жизни отдельно каждой из армянских колоний края – аккерманской, килийской, измаильской, ренийской. Изюминкой этого очерка является не только воссоздание этнических терминов, но и их воспроизведение на армянском языке. К сожалению, практически отсутствуют сведения об армянах после Второй мировой войны на этой территории, как и о современном состоянии этнической группы.

Очерк «*Болгары*» (автор А. И. Ганчев) содержит подробное описание истории появления в Буджаке болгарских колонистов, а также информацию об их современном расселении и численности. Помимо описания материальной и духовной культуры, автор рассматривает систему питания болгар, народный костюм и традиции в соционормативной культуре. Очерк сопровождается обширным иллюстративным рядом.

В очерке «*Гагаузы*» кратко воссоздаются все версии происхождения этой народности. Автор – Е. Н. Квилинкова – подтверждает версию о том, что формирование гагаузов как отдельного этноса начало происходить на территории Балканского полуострова и лишь закончилось в Буджаке. Также в разделе поднимается проблема двойной самоидентификации гагаузов за пределами Буджака как с болгарами, так и с греками-урумами и использованию ими, наравне с самоназванием «гагаузы», этнонима «булгары». Автор констатирует, что только в начале XX в. в официальных документах стал использоваться термин «гагаузы» (с. 280). В очерке рассматривается история создания автономного образования гагаузов в составе Республики Молдова. При описании материальной и духовной культуры исследовательница воссоздает гагаузские термины с помощью кириллицы, а также реконструирует представления гагаузов о календаре, времени и пространстве, подробно рассматривая их праздничный досуг, и дает представление о гагаузском фольклоре. Очерк завершается разделом «Выдающиеся личности».

Очерк «*Греки*» (авторы С. В. Коч, Е. С. Самаритаки) анализирует этапы греческой колонизации Буджака в пространстве и времени, начиная с VIII в. до н. э. Рассмотрена каждая из греческих колоний Буджака; эти сведения дополнены семейными легендами и рассказами о жизни в греческих колониях.

В очерке «*Евреи*» рассматривается не только история переселения евреев в Буджак, но подробно даны сведения об их различных группах и политической истории; поднимается также сложная проблема миграционных волн евреев в этом регионе. Автор (Е. П. Брик) старался как можно полнее воссоздать материальную и духовную культуру евреев Буджака с ее заимствованиями и особенностями, а не ограничился этнографической характеристикой этой общности в целом. Любопытны замечания о культурных феноменах в Израиле, которые «вывезли» на историческую родину выходцы из Бессарабии (с. 409).

«*Молдаване*» (авторы В. М. Кожокару, А. Ф. Рошу, Е. Б. Чеботару) – очерк, который содержит не только рассказ о этапах этногенеза, но и довольно обширный экскурс в ма-

териальную и духовную культуру молдаван. Например, рассказ о суевериях, связанных с беременностью; целый раздел посвящен молдавскому фольклору и его жанрам.

Очерк *«Немцы»* (автор Э. Г. Плесская-Зебольд) не содержит обширной этнической истории немцев, повествуя лишь о немецких колониях Буджака. Пристальное внимание уделено хозяйственной деятельности колонистов, их социальному статусу; отдельный раздел посвящен самоуправлению колоний. Интерес представляют подробные биографические справки выдающихся немцев – выходцев из буджакских колоний.

В очерке *«Ромы»* (автор Г. Н. Стоянова) сделана попытка кратко рассказать о проблеме этногенеза рома, разнообразии их этнонимов и самоназваний. Должное внимание уделяется проблеме появления рома в Буджаке, их правового статуса в различных государствах, которые попеременно владели Буджаком. Очерк сопровождается уникальными фото бесарабских рома, которые до этого нигде не публиковались. Кроме характеристики материальной и духовной культуры, автор постаралась воссоздать систему табу и суеверий рома.

Очерк *«Русские»* (авторы А. Г. Галкина, А. А. Пригарин) отражает подробную историю заселения Буджака различными этноконфессиональными группами русских вплоть до советского периода. Детально освещается хозяйственная деятельность русских, особенно рыбная ловля. Сведения о духовной и материальной культуре рассматриваются в контексте особенностей именно этой общности, сравнивая ее с другими группами русских Украины. Особое внимание уделено своеобразию различных хозяйственных построек и жилищ русских.

«Украинцы» (автор Г. Н. Стоянова) – очерк, где имеет место удачная попытка воссоздать историю колонизации буджакских степей украинцами за двумя течениями: инициатором Российской империей и самостоятельным, народным – с конца XVIII в. Интересным является исследование особенностей хозяйствования украинцев Буджака, которое кардинально отличается от хозяйствования в других историко-этнографических регионах. К сожалению, очерк не рассматривает процессы, связанные с демографическими изменениями в XX веке и современным положением титульного этноса в этнодемографической структуре региона.

Последний раздел *«Добрососедство и межэтническое взаимодействие»* (авторы А. И. Киссе, С. В. Коч) посвящен современному видению региона в независимой Украине. Очерк *«Межэтнические связи и опыт взаимоотношений»* начинается с теоретических основ изучения этнической идентичности. Авторы пытаются констатировать наличие некоей совместной для различных этнических групп буджакской идентичности, рассматривая регион сквозь призму понятий «фронтир», «барьер», «фильтр», сравнивая его с другими европейскими пограничными регионами. При этом констатируется, что здесь никогда не было *«доминирующей и стабильной «официальной культуры»*» (с. 645), а этническая идентичность стала преимущественной в условиях тесных межэтнических контактов. Жаль, что авторы не предприняли попытки рассмотреть феномен как моноэтнических, так и биэтнических сел региона. Зато, возможно, впервые в историографии подняли проблематику низкого уровня ассимиляционных процессов на территории Буджака в связи с выгодным для многих колониальных групп статуса колониста-иностранца, который долгое время поддерживала Российская империя, противопоставляя их молдаванам и украинцам, которые доминировали здесь по численности после неофициальной колонизации. Привилегии для этнических групп породили стратегии обособления и укрепления всеми способами своей инаковости в поведении с представителями других этнических сообществ (с. 652).

Современное состояние и культурно-национальные процессы ни одной из выше описанных этнических групп исследование не затрагивает. Некой тавтологией выступает раздел *«Этнокультурные группы Буджака в исторической динамике»*, поскольку каждый из очерков дублирует данные переписей. В очерке *«Межэтнические связи и опыт взаимоотношений»* авторы всячески обыгрывают проблему этничности, но при этом констатируют, что в *«идентификационной системе практически всех народов Буджака ярко представлена пространственно-территориальная составляющая»* (с. 659). В обобщении одесские ученые пытаются выделить некую региональную идентичность, присущую якобы всем представителям этнических групп Буджака, исходя из схожей истории развития в XX в. (читай: *«осознания себя советскими людьми – Н. А.»*) и межкультурностью (то

есть способность не соотносить себя со своим этносом, сразу считать себя частью супер-этноса) под объединяющими терминами – «Бессарабия», «Буджак», «Подунавье» (с. 659).

В очерке *«Практика межэтнических взаимодействий»* главным объединяющим фактором названа некая *«конфессиональная целостность региона, общее историческое прошлое, развитая этно-экономическая интеграция и, безусловно, дееспособность регионального самосознания»* (с. 662). Далее рассматриваются характеристики и виды этнических конфликтов, но не исследуются возможные и предугадываемые этнические конфликты данного региона. Вместо этого исследователи углубляются в категории общей исторической памяти и характеризуют религиозные предпочтения этнографических групп. Эскурсе в теорию этнических стереотипов сменяет рассуждение о статусных конфликтах в исторической ретроспективе. Поднимается и проблема ассимиляции в условиях компактного проживания через существования в Буджаке феномена двуязычия, который разбирается авторами, по нашему мнению, искусственно, на 5 видов. Карта распространения языков Буджака вместо оригинального цветного фона подана на с. 676 в черно-белом варианте. Также авторы стараются обострить ситуацию языкового разнообразия термином *«вынужденное двуязычие»*, которое рассматривается, в первую очередь, как навязанная государством политика по отношению к представителям диаспоральных групп. Констатируется, что в ситуации полилингвизма *«позволить себе знать только один язык могут себе только представители титульного этноса»* (с. 678). При этом заявляется, что *«необходимость ... в совершенстве владеть языком титульного этноса ... ведет к упрощению языкового многообразия в регионе»*, а вследствие якобы только этого фактора в современной Украине *«нет носителей албанского, греческого и немецкого языков»* (с. 679). На с. 684 авторы указывают о наличии довольно прогрессивного украинского законодательства о правах и статусе национальных меньшинств, но тут же выдвигают обвинения, что Украина до сих пор не выработала механизмов реализации этих положений в жизнь. Эти заявления вступают в противоречие, к примеру, со сведениями, которые подает Ассоциация болгар Украины². Но после прочтения книги среднестатистический читатель остается вполне уверенным в том, что положение с родным языком в системе украинского законодательства и просвещения катастрофическое, поскольку ни в одном из разделов рецензируемой книги не описана сеть этнических школ региона, а также практика сдачи независимого тестирования на языках национальных меньшинств; не рассматривается история возникновения национального движения в регионе конца 80-х – начала 90-х годов XX в.; не составлен перечень этнокультурных обществ, народных коллективов и массмедиа, которые выходят на языках этнических групп. Без внимания оставлены хотя бы наиболее важные праздники и памятные даты разнообразных этнических групп, чествование которых если не инициируется, то большей частью всячески поддерживается районными и областной администрацией.

Характеризуя книгу в целом, следует особо отметить ее эксклюзивную иллюстративную наполненность. В каждом очерке авторы пытались использовать как можно больше фотографий, почтовых открыток и карт, которые не только украсили издание, но являются, по сути, отдельными источниками по изучению края. Каждый из разделов и подразделов имеет свою стилистику в оформлении; например, в очерке о евреях Буджака нумерация страниц обрамлена звездой Давида. Каждый из очерков содержит тщательно подобранный список литературы по проблематике раздела (с. 685–739).

Таким образом, исследование одесских коллег вполне может быть использовано не только в изучении курса регионоведения по программе средней школы, но и стать основой для написания учебных пособий по истории Украины или факультативному курсу «народоведение». С ним стоит ознакомиться историкам и этнологам, а особенно студентам специальностей «История», «Музееведение» и «Культурология». На наш взгляд, наиболее ценную этнографическую часть книги следует дополнить и переиздать в рамках проекта «Диаспоры Украины».

* * *

Молдавское издание также презентуется как научно-популярное. Книга И. Ф. Грека, опубликованная в Кишиневе тиражом 500 экземпляров, по жанру ближе к учебному пособию по регионоведению. Презентация этого издания состоялась в Белгоро-Днестровском

в июне 2016 г.³. *«Книга рассчитана на массового читателя»*, – говорится в аннотации. Автор, известный не только в Молдове историк, применил в книге хронологический подход в изучении разнообразных этнических общностей в Буджаке. Исследование открывается главой *«Буджак: география границ. Природно-климатические условия»*.

Затрагивая проблему северной границы региона, автор включает в нее и южные районы современной Молдовы. Но четких границ не предлагает, перечисляя лишь разные точки зрения по этому вопросу, что уводит читателя от какого-то общего вывода. Сам исследователь отдает предпочтение географической характеристике региона – *«граница Буджака на северо-востоке определяется тем, что он является западной оконечностью Евразийской степи»* (с. 27), отмечая наличие в этом регионе двух разных зон – прибрежной и степной.

Вторая глава рисует Буджак как территорию, менявшую свой облик в зависимости от народов, которые ее заселяли. Она и называется соответственно: *«Буджак в исторических лицах его народов (VII в. до н. э. – XIV в.)»*. Своей главной задачей автор считает необходимость исследовать этот вопрос, чтобы прекратить попытки некоторых этносов предьявлять *«права этнического наследования»*.

В следующей главе – *«Буджак в составе Молдавского княжества (кон. XIV в. – 1538 г.)»* – автор приходит к выводу: несмотря на то, что эти земли находились во владении Молдавского княжества более 100 лет, ему так и не удалось создать *«прочную структуру населенных пунктов с молдавским населением и объединить земли побережья со степью в единое целое»* (с. 73). Тогда как в главе о периоде османского владычества подчеркивается, что с 1484 г. прослеживается *«сближение двух частей Буджака – побережья Дуная, Черного моря и Днестра с буджакской степью»*. Примечательно, что раздел 4.2 полностью посвящен ногайцам и проблемам возникновения Буджакской орды, с которой связывается первое появление топонима «Буджак». Автор утверждает, что для османского периода тюркское население было распространено во всех его природных и политических зонах, включая «двухчасовую зону», разграничивающую границы Молдавского княжества и ногайскую степь. При этом констатируется, что этот регион с древности не *«вписывался в процесс формирования национальных государств»*.

Глава *«Буджак в составе Российской империи (1812–1917 гг.)»* повествует о «покидании» этой территории тюркским населением и о «правильности» заселения Буджака дружественным российскому государству населением, как то: немецкими колонистами и «задунайскими переселенцами», среди которых выделяются тюркоязычные гагаузы. И. Ф. Грек настаивает, что именно Буджак стал этнической территорией формирования гагаузской нации (с. 104). Заселение этого периода он рассматривает с точки зрения политики и стратегии Российской империи: вне поля его внимания остаются самотечные колониальные процессы, которые он не может оставить без комментариев, а именно: явление здесь довольно большого числа евреев.

К весьма интересным размышлениям приходит автор в разделе 5.4 *«Культура. Традиции. Религия и церковь. Просвещение»*. Характеризуя политику русификации, он приходит к заключению, что эта политика имела целью ввести местные народы в культурную среду русского народа и с пользой для них вовлечь в политическую и административную систему управления государством, резюмируя выше сказанное фразой: *«Что тут плохого можно усмотреть в русском языке?»* (с. 134). Хотя в дальнейшем сам констатирует, что политика русификации полностью лишала родной язык прав на существование. Не очень понятным является и вывод о том, что гагаузы не ощутили на себе политики русификации, так как письменный гагаузский язык заимствовал российский алфавит.

В главе 6 *«Буджак в составе Румынии (1918–1940, 1941–1944)»* доказывается, что румынский режим рассматривался местным населением как чужеродный, а вся Бессарабия осваивалась румынами как вражеская территория (с. 162).

Наиболее заангажированной и предвзятой представляется нам глава 7 *«Советский период истории Буджака (1940–1941, 1944–1991)»*, проникнутая ностальгией по СССР. Вопрос о советских репрессиях и этнической политике советского государства в период 1940–1941 и 1944–1953 гг. в книге не рассматривается. Также, не смотря на пристальное внимание к проблеме голода 1945–1946 гг., ответственность за эту трагедию полностью возлагается на местное партийное руководство. Что, по меньшей мере, наивно. Хотя вся-

чески осуждается политика насильственной коллективизации и насаждение коммунистической идеологии, но утверждается, что именно социалистическое строительство изменило к лучшему облик буджакских городов и сел.

Глава 8 «*Распад СССР и последствия этого для Буджака и его населения*» характеризует конец 1980-х – начало 1990-х гг. как час испытаний; с ней переключается и заключительная глава «*Разделенный Буджак после 1991 года*», в которой констатируется, что на украинской части Буджака «*этнокультурные процессы развиваются еще в более негативном плане*». Тут же анализируются три возможных варианта геополитических разделов региона в будущем. Причем сохранение существующих политических границ рассматривается как наименее реальное. Ставя под вопрос сохранения политической независимости Украины, автор полагает, что объединение Молдовы и Румынии неизбежно спровоцирует (добровольную!) передачу этих земель Румынии. А при условии распада украинского государства эти земли автоматически перейдут Великой Румынии, которая также присоединит к себе Молдову и возобновит политику тотальной румынизации. Таким образом, получается, что при реализации любого из названных сценариев, нынешнюю принадлежность Буджака Украине стоит рассматривать как временную и потому наилучший выход для местного населения – создать свою государственность, поскольку современная национальная политика Киева и процессы украинизации региона анализируются исключительно в категориях этнической ассимиляции, а не нациеобъединяющих процессов. Исходя из тезиса, что «*каждое завоевание Буджака сопровождалось его этнической зачисткой*» (с. 160), в конце своего повествования И. Ф. Грек заявляет, что данная территория постоянно становилась инициатором создания полиэтнических наций (?!), а вот этническая нация не имела, и, скорее всего, не имеет шансов превратить весь Буджак в самостоятельное государство (с. 263).

Оба издания наталкивают читателя на мысль о том, что жители этого региона в историческом контексте не являются приверженцами никакого из существующих государств и по сути готовы создать свою собственную государственность, поскольку презентуют себя как цельное, довольно толерантное и поликонфессиональное сообщество. Эта мысль близка политическому движению, выступающему за укрупнение Болградского района и предоставления ему статуса автономии с дальнейшим расширением этой территории на весь Буджак⁴. К сожалению, статус автономии не решит насущных экономических проблем региона и только расширит административный аппарат. К тому же, по нашему мнению, провозгласить автономию Буджака при наличии «преобладающего» болгарского этнического ядра представляется проблематичным, поскольку даже на момент переписи 2001 г. доля украинского населения региона превысила 40%, что объясняется как возвращением ассимилированных местных украинцев в лоно своего этноса после массивной политики румынизации и руссификации, так и естественным снижением прироста численности практических всех этнических групп, молодое поколение которых большей частью покидает регион не только с целью работы в других странах, но и для получения высшего образования в Болгарии и Румынии. Наблюдается также приток этнических украинцев из других регионов, особенно увеличившийся после аннексии Крыма и начала «гибридной» войны на юго-востоке страны.

Насколько острым является вопрос любой политической «самостоятельности» этого региона (в разрезе его возможных претензий на земли соседней Молдовы и начала этнополитического конфликта с втягиванием в него также Gagauz Yeri), можно увидеть через неудачную попытку реализовать проект «Республика Буджак»⁵.

Складывается впечатление, что в обеих книгах умышленно не рассматривается современное состояние культурно-национальных движений Буджака, их сравнение с предыдущими периодами. Замалчиваются истинные причины затихания национальных амбиций в регионе или отношение населения к аннексии Крыма и агрессии на украинском Донбассе. На страницах этих близких по тематике книг отсутствуют обзоры товариществ и культурных коллективов, их сайтов, журналов и газет, каналов и телепередач, вещающих как в пространстве этнических групп Буджака, так и Украины в целом. Анализ политики официального Киева в отношении культурного развития этнических групп не выдерживает критики, а упоминаемые национально-культурные товарищества и клубы презентуются как такие, которые «*пытаются сохранить историческую память и свя-*

зи» чуть ли не в противовес украинскому государству. Совершенно не раскрыта роль в жизни этнических групп средств массовой информации на родном языке, в частности, одесской телерадиокomпании «Южная волна» как регионального круглоосуточного телеканала, наибольшее внимание уделяющего жизни национальных общин города Одессы и Одесской области, вещающем на русском, украинском, гагаузском, болгарском и молдавском языках⁶.

Между тем рецензируемые книги настойчиво предлагают представителям всех этносов не спешить примерять украинскую идентичность, а оставаться в пределах только своего этнического поля. В этой связи отметим, что возрождение ускоренными темпами этничности в разных ее проявлениях стало возможным лишь в условиях независимой Украины, и это следует рассматривать как прогрессивное явление, которое может соперничать с региональной идентичностью. Предлагаемые же термины – «буджакцы», «бессарабцы», претендуют на то, чтобы заменить понятия «болгары Украины», «гагаузы Украины», «молдаване Украины». Политическая подоплека этих манипуляций очевидна.

Подводя итог, отметим главное: рецензируемые книги явно выступили в поддержку региональной идентичности, преобладание которой негативно сказывается на этнической самоидентификации уникального полиэтничного населения края и ограничивает его восприятие себя неотъемлемой составной украинской политической нации.

¹ Информация только о нескольких из них: Презентация монографии «Буджак: историко-этнографические очерки народов юго-западных районов Одесщины» в музее Придунавья (веб-сайт газеты «Измаил сегодня»). – URL: <http://izmail-city.org/news/5025-prezentaciya-knigi-budzhak> (дата обращения: 23.05.2017), В Белгород-Днестровском прошла презентация «Буджака» (веб-сайт новостного портала Бессарабия). – URL: <http://bessarabiainform.com/2014/10/v-belgorode-dnestrovskom-proshla-prezentaciya-knigi-budzhak> (дата обращения: 23.05.2017); *Колев О.* Буджак сквозь призму веков (веб-сайт газеты «Одеські вісті»). – URL: <http://izvestiya.odessa.ua/ru/2014/11/19/budzhak-skvoz-prizmu-vekov> (дата обращения: 23.05.2017).

² Образовательные процессы на болгарите в Украина (веб-сайт Ассоциации на болгарите в Украина). – URL: http://abuodes.org.ua/obrazovanie/obrazovatelni_protsessi_na_bilgarite_v_ukrajna (дата обращения: 25.05.2017).

³ Видеорепортаж канала Бессарабия ТВ «Буджак» – история земли и населения». Корреспондент Татьяна Карпенко (канал Ютуб). – URL: <https://www.youtube.com/watch?v=Eqk3yzsvz5g> (дата обращения: 25.05.2017).

⁴ Злой одессит. Неприятные новости: Сепаратисты Одесской ОГА готовятся рвать область (веб-сайт газеты «Экономические известия»). – URL: http://news.eizvestia.com/news_politics/full/235-неприятные-новости-сепаратисты-одесской-ога-готовятся-рвать-область-злой-одессит (дата обращения: 25.05.2017).

⁵ Репортажи на веб-сайте новостного портала «Публика Молдова» в ноябре 2015 года: Названо имя предполагаемого координатора проекта «Республика Буджак». – URL: http://ru.publika.md/nazvano-imya-predpolagaемого-koordinatora-proekta-respublika-budzhak_1742821.html (дата обращения: 25.05.2017); Идейный вдохновитель сепаратисткой «республики Буджак» выдворен из Молдовы. – URL: http://ru.publika.md/ideynyy-vдохновitel-separatistskoj-respubliki-budzhak-vydvoren-iz-moldovy_1742021.html (дата обращения: 25.05.2017); Прокуроры требуют ареста основателя «республики Буджак». – URL: http://ru.publika.md/prokurory-trebuyut-aresta-osnovatelya-respubliki-budzhak_1740491.html (дата обращения: 25.05.2017).

⁶ Программы на разных языках канала «Южная волна» г. Одесса. – URL: <http://volnatv.com/programms.html> (дата обращения: 25.05.2017).

МИХАИЛУ ХАДЖИЙСКОМУ ОТ БЛАГОДАРНЫХ ПОТОМКОВ

(Рец. на: *Ноздрина Л. Ф. Летописец Таврии. Мелитополь: Издательский дом Мелитопольской городской типографии, 2016. 264 с.*).

В. И. Мильчев

В ноябре 2016 г. болгарская общественность всего мира отметила 100-летие со дня рождения Михаила (Мишо) Пантелеевича Хаджийского (1916–1944). Недолгая, но яркая жизнь этого человека осталась памятна современникам и потомкам не только организацией возвращения болгар со всей Южной Украины на родину предков (1942–1944 гг.), но и активным литературным творчеством. Его земляки-таврчане должным образом постарались увековечить память Хаджийского-писателя. Именно в этом контексте следует рассматривать предпринятое Бердянским болгарским обществом по изучению национально-культурного наследия болгар Приазовья им. Мишо Хаджийского переиздание его произведений довоенного периода. Председатель общества – заслуженный работник культуры Украины и директор Бердянского краеведческого музея Людмила Федоровна Ноздрина (болгарка по происхождению), взяла на себя основной труд по его осуществлению. Результатом стала рецензируемая книга.

В самом начале автор-составитель знакомит читателя с основными вехами жизненного пути М. Хаджийского (с. 5–8). Логическим продолжением этого информационного блока стала публикация фотографий и документов, относящихся ко времени его пребывания в Царстве Болгария, преимущественно за 1944 г. (из личного архива Савки Николаевой – вдовы Хаджийского). Некоторые из этих источников уже были введены в научный оборот болгарскими исследователями, некоторые же публикуются впервые (с. 8–15).

Отметим, что несомненной заслугой Л. Ф. Ноздриной, как составителя, является включение в состав издания новых данных о биографии писателя. Первыми из них идут заметки В. Ф. Гогунской, многие годы проработавшей учителем истории в школе с. Преслав Приморского района Запорожской области. В их основе – рассказы матери и бабушки. Мать Валентины Федоровны, урожденная Гедикова, приходилась двоюродной сестрой Ивану Гедикову – еще одному таврическому болгарскому литератору, соученику и другу М. Хаджийского. Во время своей учебы в Преславском болгарском педтехникуме (1930–1933 гг.) молодые люди часто заходили к ним в гости. Воспоминания об этом общении помогают раскрыть некоторые черты становления личности Мишо.

То же самое можно сказать об опубликованном интервью с А. А. Марковым (записано В. И. Мильчевым в 2001 г.). Житель с. Гюневка Приморского района Афанасий Афанасьевич был лично знаком с Хаджийским. В своих воспоминаниях он повествует о работе последнего пионервожатым в гюневской школе (1935 г.), его приездах в село в 1938–1939 гг. и об участии Михаила Пантелеевича в его судьбе в период 1943–1944 гг., когда он был угнан на принудительные работы в Германию.

Попутно позволим себе указать на не совсем удачное размещение этих интересных и ценных материалов в самом конце издания (с. 246–263). Считаем, что их следовало разместить сразу же после «болгарского» комплекса источников, а то и перед ним (из соображений соблюдения хронологического принципа подачи материала).

Этим, собственно, и ограничиваются сведения, касающиеся самого «летописца Таврии». Основную же часть книги занимает репринтная публикация рассказов из трех сборников периода 1938–1940 гг. (на болгарском языке). Отметим несомненную важность и своевременность работы, проделанной уважаемой Л. Ф. Ноздриной – сборники издавались крохотными тиражами (по 300 экземпляров), которые, к тому же, были почти полностью уничтожены вследствие сворачивания политики «коренизации» сталинским руко-

водством, а посему являются библиографической редкостью. Знакомство с включенными в них произведениями, вне всяких сомнений, явилось наилучшим способом чествования юбилея самого известного писателя болгарской Таврии его «сонародниками».

Первый из переизданных сборников – «Разлив» (с. 17–110) – был опубликован в 1938 г. в Киеве Государственным издательством национальных меньшинств в УССР. В трех из представленных автором рассказов жизнь населения болгарской Таврии является своеобразным фоном для изображения социальных перемен, происходящих в обществе и стране, в целом.

Так, в рассказе «Яворово» (с. 20–29), под одноименным селом легко угадывается родная писателю Инзовка. В центре повествования лежит то ли реальный, то ли придуманный анекдот (не смешной, однако) времен Гражданской войны о партизанском отряде (большевистского, естественно, толка), остановившемся на постой в селе, командиром в котором был «самия Карл Маркс» (!). Как позже выяснится, им был вовсе не бородатый основоположник самого верного в мире учения, а всего лишь учитель из местных немцев-колонистов – Иоганн Францевич Маркс, который в конце рассказа героически погибает в сражении с врагами.

Реалии жизни болгарского села в Таврии почти что документально были воспроизведены Хаджийским в следующем рассказе – «Срещнатия в Толоката» (с. 30–48). В нем поднимается тема кулаков и раскулачиваний (конечно же, с позиций «советского человека»), причем главные фигуранты являются носителями самых, что ни на есть, «инзовских» фамилий – Ф. Гервалов (один из главных героев), Чернокальские и Стамовы. Документальный характер рассказа становится тем более заметен, когда обращаешься к архивным материалам этого же периода, касающимся процессов 1931 г. по «антисоветским группам» в Инзовке (Государственный архив Запорожской области. Ф. П. 5747. Оп. 3. Д. 5901).

Картины нового «колхозного быта» болгарской Таврии запечатлены писателем в рассказе «Съседи» (с. 65–78). Таковым является описание закрытой церкви в Вайсале (ныне с. Лозоватка Приморского района), на стенах которой забелили изображения «мрачных, нахмуренных богов», а саму ее превратили в школу.

Еще три рассказа этого же сборника не имеют прямого отношения к родным местам писателя. Действие рассказа «Разлив» (легшего в заголовок сборника) происходит на севере Украины, на реке Десна (с. 49–64). В основе произведения «Ай-Петру» – впечатления автора от посещения Южного берега Крыма и произошедших там встреч и знакомств (с. 79–98). Завершает сборник рассказ «Обесения старейшина», в котором живописуются картины Гражданской войны (не иначе как вымышленные, если вспомнить дату рождения автора) и зверств белогвардейских (а как же иначе!) войск над мирным населением (с. 99–108).

Пять рассказов, включенных во второй из сборников – «Ноциите край Лозоватка» (с. 111–232), опубликованный в том же издательстве в 1940 г., – и логически, и тематически продолжают начатую Хаджийским глорификацию красных участников Гражданской войны на юге Украины и современного ему социалистического строительства. Отметим, что собственно болгарская тема затронута лишь в первом из рассказов – «Добрю» (с. 114–130). Его действие приходится, примерно, на 1920 год, причем созданная картина является фантазмагорией высокой пробы. Главный герой – музыкант-цыган Добрю, сирота, выросший в одном из болгарских сел на реке Лозоватке. Главное действие разворачивается в соседнем украинском хуторе там же (в реалии никогда не существовавшем в данном регионе), населенном отпетыми бандитами-махновцами. Последние, в перерыве между свадебными гуляниями, на которых Добрю улаживает их слух своей игрой на скрипке, вознамериваются вырезать большевистский отряд во главе с самим Григорием Котовским (!), непонятно каким образом очутившийся в Таврии. Главный герой мужественно препятствует этому, вспомнив о своей социальной (бедняк) и интернациональной (болгаро-цыган, или наоборот) сущности!

Позволю себе заметить, что для нас этот рассказ любопытен, в первую очередь, как свидетельство наметившегося интереса Хаджийского-писателя к этнографической стороне быта своих земляков. Здесь им, наряду с литературным болгарским языком, впервые использован местный «туканский» диалект (с. 122), а также специфическая антропонимия, присущая местным болгарам. Мне, как человеку с преславско-инзовскими корнями,

чьего деда к тому же звали Михаилом, огромное удовольствие доставило памятное с детства именование героев с тем же именем – то «Мияль» (с. 121), то «Матю» («то есть по научному Михаил!») (с. 223).

Следующие рассказы сборника также не могут порадовать ни высокохудожественными достоинствами, ни реалистичным изображением жизни болгарского села в Таврии. Действие рассказа «Народния артист» происходит во время Гражданской войны («где-то») (с. 131–149). В следующем из них – «На кръстопътя» – повествуется, видимо, о Таврии, география которой, однако, еле-еле угадывается и практически не соответствует реалиям (с. 150–166). Ничего «болгарского» в нем, кроме языка и нескольких имен главных героев, обнаружить не удастся. Главным героем произведения «Болния Карев» вообще является авиатор с условно болгарской (как, впрочем, и русской) фамилией, заболевший туберкулезом и пребывающий то в столичном Киеве, то в областном Днепропетровске (с. 167–210). Венчает сборник пьеса в одном действии «Дядо Евсей» (с. 211–230). Особо о ней говорить не хотелось, но придется. Действие ее происходит где-то «на новой границе», очевидно на присоединенных в 1939–1940 гг. к СССР абстрактных землях Бессарабии, Буковины или Галиции. Среди главных героев – пастух Евсей, советские пограничники и шпион разведки одного из буржуазных государств. Последний пытается вернуться со спецзадания (нанесение ущерба колхозам, предприятиям и т.п., при активной помощи местных вредителей-«троцкистов»), но оказывается изобличен, пойман и препровожден «куда надо», благодаря бдительному деду. Как видим, собственно на берегах родной речки Лозоватки происходит действие лишь одного, самого первого рассказа сборника «Ноциите край Лозоватка» – «Добрю», о художественных преимуществах и недостатках которого нами уже было сказано выше.

Можем констатировать, что проза, создаваемая М. Хаджийским во второй половине 1930-х годов, являла собой яркий образчик беллетристики тех лет: «национальная по форме, интернациональная по содержанию», переполненная нарождающимися и укореняющимися советскими штампами и мифологемами, зараженная (а скорее, имитирующая его) вирусом «классовой бдительности»... Нам остается лишь искренне посочувствовать и самому Хаджийскому, и многим другим советским болгарским, украинским, русским писателям тех лет, творчество которых было прочно охвачено путами «социалистического реализма». Впрочем, литературное наследие Мишо Хаджийского останется памятным нам и нашим потомкам совсем по другим произведениям – ярким, динамичным, исполненным духа болгарской Таврии и любви к малой родине, рассказам из сборников «Стара Таврия» и «Пуста чужда чужбина», написанным в 1942–1943 гг. и изданным в «царской» Болгарии.

Именно для того, чтобы читатель прочувствовал на контрастах как мог творить писатель, освобожденный из оков идеологического диктата, составитель книги Л. Ф. Ноздрина поместила в ее конце рассказ из цикла «Пуста чужда чужбина» – «Кръчмата на Мънзула» (с. 234–245). Вне всякого сомнения, замысел и материалы для него созрели у М. Хаджийского после посещения болгарских сел Буджака после присоединения Бессарабии к СССР в 1940 г. Действие рассказа происходит в середине XIX в. в болгарской колонии Таш-Бунар, переселенцы из которой в 1861–1862 гг. основали его родную Инзовку. Умение изобразить жизнь «маленьких людей», сочувствие к их проблемам, внимание к этнографическим подробностям быта и деталям повествования вообще – все это настоящий Мишо Хаджийский. Тот, который был вынужден прятать свой талант, насиловать свое естество, мимикрируя под, в целом, убогий стиль литературного творчества сталинской эпохи...

Остается лишь поблагодарить автора-составителя за такое достойное увековечивание памяти величайшего из писателей болгарской Таврии. Спасибо!

NEW BOOK IN THE HISTORY OF MACEDONIAN STUDIES

Book Review: Gurinova O. N. Makedonskij vopros v mezhdunarodnyh otnoshenijah 1913-1920 gg. Monografija. Kharkov: Khar'kovskij nacional'nyj universitet imeni V. N. Karazina. 2015. 304 p.

[Гуринова О. Н. Македонский вопрос в международных отношениях 1913–1920 гг. Монография. Харьков: Харьковский национальный университет имени В. Н. Каразина. 2015. 304 с.]

B. Ristovska-Josifovska

The monograph “Macedonian Question in International Relations 1913-1920” („Македонский вопрос в международных отношениях 1913–1920 гг.“) by Oksana N. Gurinova, published in Kharkov (2015), as edition of Kharkov National University “V. N. Karasin” is a new book in the history of Macedonian Studies in the Ukrainian Science. Within the wider Balkan Studies and the so called Eastern Question, the author explores the so called Macedonian question in the late 19th and early 20th century. The focus of the monograph is put on the period from 1913 to 1920, when, as Gurinova explains, the political content of the issue after the Balkan Wars (1912-1913) was changed. The main directions of scientific analysis were postulated in the Introduction, where, among other things, it is clarified that the territorial framework of the research covers Macedonia as a historical and geographical area, which has varied over time. In fact, as the author writes: “In 1913 it was divided among Greece (Aegean Macedonia), Serbia (Vardar Macedonia), Bulgaria (Pirin Macedonia) and Albania (the region of Debar and Prespa Lake)”.

In order to present the Macedonian Question as completely as possible, the author Gurinova first acceded to the analysis of historiography and source database of previous researches. The historiography and its features are represented, sublimated and reviewed through various historical phases and in the context of the policies of time in which they were written. Considering the palette of historical researches, she concludes: “Many authors rightly note that in different historical periods the Macedonian Question had a different tone. Also, not all the key moments of the Macedonian history from 1913-1920 year have received a final solution.” An important indicator of the quality of the book is the author’s awareness for some researches within the Macedonian historiography. While as far as the Ukrainian scientific thought, the author determines that this matter concerning the specific period was almost not written at all, with the exception of few works. So this publication becomes even more important and justifies the need from it.

In the context of the political situation in which the Macedonian Question was born and continues to develop, Gurinova observes that in the late 19th and early 20th century, Macedonia was turning into an arena of sharp political struggle between Bulgaria, Serbia and Greece for its conquest, using various methods to prove their “historical right.” In this respect the author deals with the situation in Macedonia before and at the beginning of the First World War (August 1913 - October 1915) and the consequences of the Treaty of Bucharest elaborated separately and viewed from several aspects. Thus, through the discourse of the political situation in the Balkans and the partition of Macedonia between the neighboring countries, she analyzes the position of the Macedonian lands within Serbia, Greece and Bulgaria, as well as the positions of the European capitals. As the result of the conflict of interests that prevail in this period, on the one hand, those of the Balkan countries towards Macedonia, and on the other hand, the interests of the great powers to resolve this issue in the direction of their own strategies in the Balkans, the author rightfully wrote about Macedonia as “a coin for exchange” in diplomatic offers and more specifically in the period from August 1914 to October 1915.

However, what is particularly important, especially for the history of Macedonian Studies, is informing the readers with activities and views of the Macedonians about the new situa-

tion, when instead of the long-awaited liberation and forming a national state, Macedonia was divided and conquered by the four countries. The resistance against these decisions of great powers manifested most strongly among the Macedonian emigration, for which Gurinova wrote: "Most strongly from all the voice of the Macedonians sounded, who lived in Europe and North America. They unanimously stepped out condemning the terms of the Treaty of Bucharest. "She also considered the echoes among the Macedonian colonies in the former Russian Empire, primarily in St. Petersburg and Odessa, as centers with the best organized nucleus of Macedonians. Therefore Gurinova wrote: "Leaders of the Macedonian emigrants in Petersburg and Odessa defended in front of Europe and Russia the project for free Macedonia. Understanding, however, that the chances of a happy outcome are small, they did not intend to surrender and were ready at this stage to fight for the abolition of military and emergency situation within Macedonia, by the participation of representatives of its population in the parliaments of countries-invaders".

In this sense the author Gurinova very accurately understands the essence of the problem and especially the intrigues at the expense of Macedonia. Realizing the true background of the political games of the Balkan conquerors, she wrote: "Hiding behind the purpose 'liberation and unification', each of the Balkan countries strove towards a maximum extension of its own territory and affirming itself as a regional leader. 'Mega idea' of Greece, 'Nachertanie' by I. Garašanin, 'San Stefano's Bulgaria' or Albanian 'League of Prizren' – all these concepts, however, included annexation of parts of Macedonia". In order for the picture of events to be complete, a special attention is given to the First World War in Macedonia and the great powers in the period from October 1915 to November 1918. The separate interest in the monograph presents Bulgarian occupation of Vardar part and Southeast part of Macedonia, the situation of the population, the military-political aspects of the conduct of the war and the organization of life in all parts of the divided Macedonia. In this sense Salonika Front, formed on Macedonian territory, is considered as a special phenomenon in the First World War, in which the entire Balkan policy of the countries of the Entente is reflected in the context and through the view of the Macedonian question in the period from October 1915 to February 1917. Guided primarily by the idea to present the development of the situation about the solving of the Macedonian Question, the author analyzes also the impact of the attitude towards the destiny of Macedonian territories in emerging conditions and arrangement of forces in Europe by the end of the war (March 1917 - November 1918).

The last episode of the story which is the theme of this publication is devoted to the Macedonian Question during the time of formation of the Versailles system (November 1918 - January 1920). Thus, a whole number of different aspects of this very turbulent and unhappy period for the Macedonians were created, from the separation of Macedonia until its final confirmation. In this framework the author first refers to the large damages that impacted the Macedonian countries during the military actions, especially in the region of Salonika Front, taking into account not only the destruction of material goods but also the human losses, violent mobilization and emigration from Macedonia in search of work or due to escape. Concerning the new territorial partition of the Balkans also the position of the Macedonian political emigration is reviewed (late 1918 - early 1919). In the opinion of Gurinova, in this situation the Internal Macedonian Revolutionary Organization played an important role in the liberation struggle. Also, one can note an emphasizing of the role of various emigrant associations, which are mainly tended towards unification of Macedonia in the old borders, as well as the internal disagreements about the form, from the concept of autonomy to an independent state. The struggle for Macedonian issue became particularly fierce during the Paris Peace Conference. Despite the high hopes of the Macedonians for their own state, actually the solving of this issue was not in favor of the interests of the great powers and their Balkan allies. Therefore, it had been discussed not on the day of the Conference, but by a special Committee on New States and Protection of National Minorities. Treaty of Neuilly and Greco-Bulgarian Convention of 27 November 1919, for which the author Gurinova writes, meant a final confirmation of allocation of the Macedonian territory according to the Treaty of Bucharest (territorial status quo and annexation of Strumica to Serbia). However, despite what had been agreed according to the Treaty of Neuilly, the Balkan countries to provide minority rights, actually the Greek-Bulgarian agreement on the exchange of population occurs, which started one of the largest migratory movements of the Macedonian population. Taking all

this into consideration, we agree with Oksana Gurinova: “The territorial division of Macedonia over the next decades was the main reason for the deterioration of inter-state relations in the region. Now Macedonia represented not only an object of transnational conflicts, but also a possible catalyst for the pressure of the revolutionary situation in Bulgaria, the Kingdom of SCS and Greece, whose policy aimed at assimilating of the Macedonian lands, led to the opposite effect – enhancement of the Macedonian national liberation movement”.

This publication justifies its existence among the Macedonian Studies and particularly the necessity of it in the Ukrainian science, especially because of the possibility of opening scientific debate in the context of broader regional and inter-regional comparative studies. Thus, the national identity and creation of the Macedonian nation, as an integral part and the essence of the so called Macedonian Question, the author evaluates making comparisons with other nations. For her, in the array of conflicts over national identity she compares Macedonia and Bulgaria, among others, with Russia and Ukraine or Belarus, thereby actualizing these problems with today’s historic developments and policies.

Having considering the diapason of the problems and existing analyzes of this subject, we can say that the author Oksana Gurinova succeeded to present a fairly complete overview of the source data and aspects. At the same time, based on the evaluation of the research methodology and scientific argumentation, we find that the monograph “Macedonian Question in International Relations 1913-1920” entirely deserves the attention of the scientific public.

ПРОДОВЖЕННЯ ТРАДИЦІЙ ХАРКІВСЬКОЇ БОЛГАРИСТИКИ

Рецензія на: *Тортіка (Лобанова) М. В. Между молотом европейской модернизации и наковальной евразийских империй: миражи центризма в социал-демократической практике Болгарии и России (конец XIX – начало XX ст.). Харьков: Харьковская государственная академия культуры, 2015. 793 с.*

Д. В. Миколенко

Опублікована 2015 року монографія М. В. Тортіки (Лобанової-Гулак) – це закономірне продовження традицій харківської школи історичної болгаристики, представники якої давно й успішно досліджують діяльність болгарської соціал-демократії. До цього були: пов'язані з тематикою статті Г. Н. Попова¹; праця М. Г. Станчева, присвячена відомому політику Християну Раковському²; спільна робота Г. І. Чернявського і М. Г. Станчева з деталізованим викладенням біографії історика і публіциста Георгія Бакалова³. Вчені вивчали зв'язки російських і болгарських соціал-демократів, а також їхній ідеологічний та практичний взаємовплив.

У Радянському Союзі ця тема висвітлювалася із застосуванням класового підходу та марксистської методології. До того ж діяльність лівоцентристських партій досліджувалася не в таких широких масштабах, як історія становлення і розвитку ультралівих «тісняків», котрі, зрештою, у 1919 р. трансформувалися в комуністів. Оцінки, що давалися ідеям і практикам правих соціал-демократів, часто носили упереджений, необ'єктивний характер. Представники цих політичних сил поставали в образі спільників буржуазії, готових іти на компроміс із лібералами і консерваторами.

Ситуація змінилася з початком перебудови в СРСР. Саме тоді дехто із вчених відмовився від формального підходу до аналізу тих чи інших історичних подій, взявши на озброєння нові методологічні прийоми для дослідження в тому числі й старих тем. Поступово у гуманітарній науці набував популярності цивілізаційний підхід, який, на думку М. В. Тортіки (Лобанової), є оптимальним при вивченні історії соціал-демократичного руху в Болгарії і Росії, адже дозволяє забезпечити багатоплановий погляд на генезис та інші прояви зазначеного явища. Застосувавши його, дослідниця зуміла детально розкрити питання, пов'язані з ідейними пошуками лідерів різних угруповань лівого спрямування, а також створенням відповідних політичних партій. При цьому вона вдало, на наш погляд, провела паралелі з аналогічними процесами, що відбувалися у Росії наприкінці XIX – на початку XX ст.

М. В. Тортіка намагається встановити, що врешті-решт визначило поразку центристського вектору соціал-демократії, представники якого виступали за об'єднання чисельних лівих угруповань і течій в єдину силу, здатну конкурувати з лібералами, Землеробською спілкою, ортодоксальними марксистами, а також відповісти на питання про спільне й відмінне в ідеології та практиці російських і болгарських марксистів.

Вирішенню поставлених у роботі мети і завдань сприяло застосування широкої джерельної бази, представленої у тому числі раніше не публікованими документами з архівів Росії і Болгарії, різноманітною пресою, матеріалами особистого походження. Справляє враження і перелік опрацьованої автором літератури.

Оцінюючи стратегію центристів по згуртуванню навколо себе близьких за ідеологію партій, М. В. Тортіка не обмежується тезою про безплідність і недалекоглядність програми політичної сили. Дослідниця шукає поглиблені причини провалу спроб створення єдиної потужної лівої організації та погоджується з тезою німецького теоретика класичного марксизму К. Й. Каутського про локальну специфічність «азійсько-євразійських» соціалістичних фракцій, які, на її думку, на відміну від західноєвропейських, відрізнялися більшою замкненістю і ортодоксальністю. Саме у цьому, зазначає вона, приховується одна із передумов краху центристської інтегральної позиції⁴. Іншою причиною невдач є невірне обрання тактика боротьби за владу, оскільки центристи увібрали в себе та підтриму-

вали принципи гуманізму європейської політики, тоді як логіка реалій вимагала від них жорсткіших дій.

Авторка детально розглядає питання зовнішньополітичної орієнтації соціал-демократів Болгарії та їх ставлення до вирішення македонської проблеми. Вона підкреслює одностайність усіх лівих угруповань при характеристиці міжнародного курсу Росії, котрий визначався ними як експансіоністський, а також вказує на їхні переконання у болгарській етнічній належності більшості населення Македонії та на прагнення забезпечити національну єдність шляхом приєднання до князівства / царства значної частини європейських вілаєтів Османської імперії. Окремо М. В. Тортіка аналізує деякі особливості зовнішньополітичної платформи центристської течії болгарських соціал-демократів, детально зупиняючись на поступовому оформленні в їхньому середовищі концепції балканської конфедерації.

Правильність усіх вищезазначених тверджень і висновків не викликає жодних сумнівів. Однак, відзначаючи позитивні риси монографії, необхідно звернути увагу і на низку наявних в ній недоліків.

Розкриваючи зміст такого поняття як «модернізація» при висвітленні процесів культурного, соціально-економічного і політичного розвитку Болгарії, авторка звертається до праць російських істориків, співробітників Інституту слав'янознавства РАН – Р. П. Гришиної⁵ та А. Л. Шемякіна⁶, які досліджували особливості соціально-економічних і політичних трансформацій відповідно у Болгарії і Сербії наприкінці XIX – на початку XX ст. При цьому вона ігнорує роботи західних науковців Г. Стокса⁷ та Д. Перрі⁸, котрі двадцятьма роками раніше порушували ті ж самі питання, з поміж іншого розкриваючи сюжети, пов'язані з діяльністю соціал-демократії.

Що стосується структури монографії, то в ній вбачається деяка асиметричність: чотири розділи присвячені болгарській соціал-демократії і лише один – російській. І це при тому, що у назві роботи політичні сили обох країн вказані як рівноцінні складові предмету дослідження.

Методологічну базу, представлену цивілізаційним підходом до вивчення історії А. Тойнбі, а також теорією модернізації М. Вебера і його послідовників, не завадило б розширити за рахунок суто політологічних прийомів. Наприклад, враховуючи той факт, що централізм як ідеологічна течія у болгарській і російській соціал-демократіях виник в результаті спроб дійти згоди між полярними точками зору відповідно «тісних» і «широких» соціалістів у Болгарії, більшовиків і меншовиків у Росії, при написанні роботи варто було б спиратися на концепції політичного компромісу Д. Ролза⁹ та інших авторів¹⁰.

На нашу думку, застосоване М. В. Тортікою по відношенню до деяких соціал-демократичних угруповань/партій Росії і Болгарії визначення «лівоцентристські» потребує деяких додаткових уточнень. Справа в тому, що вказана дефініція зазвичай використовується для характеристики загальних партійних спектрів країн. Лівоцентристськими ж прийнято називати політичні сили, чия ідеологія наприкінці XIX – на початку XX ст. знаходилася на перетині між лібералізмом у центрі спектру і соціалізмом на лівому фланзі, або партії, котрі виступали за кардинальні політичні чи соціально-економічні перетворення у ліберальному дусі. В цьому випадку під визначення «лівоцентристські» підпадає ціла низка політичних сил. У Болгарії це і Землеробська народна спілка, і Радикал-демократична партія, і «широкі» та «об'єднані» соціал-демократи. У Росії ж до подібних організацій, що функціонували протягом того ж періоду, слід віднести «меншовиків», Трудову народно-соціалістичну партію, Трудову групу, а також чисельні національні партії українців, білорусів, вірмен, євреїв, фінів, балтійських і мусульманських народів. М. В. Тортіка, застосовуючи той же самий термін, вкладає в нього дещо інше смислове значення. Викладений у монографії матеріал дає привід стверджувати, що лівоцентристи – це угруповання, фракції або партії соціал-демократичного спрямування, котрі виступали за примирення лівих ортодоксальних марксистів і більш «правих» опортуністів, намагаючись запропонувати компромісний варіант власної ідеології, стратегії, тактики боротьби за владу тощо¹¹.

Дослідниця застосовує доволі суперечливе визначення для угруповання «тісних» соціалістів – «консервативне крило БРСДП»¹². Але, враховуючи той факт, що вказана політична сила виступала за більш кардинальні перетворення у болгарському суспільстві, особливо в економіці та соціальній сфері, аніж «широкі» соціалісти, їх ідеологія та практика не відповідали засадам консерватизму.

В першому параграфі першого розділу монографії, де йдеться про формування наприкінці XIX – на початку XX ст. інституту «культурного посередництва» у Болгарії¹³, на нашу думку, необхідно було б приділити увагу особливостям становлення парламентаризму та партійної системи країни. У контексті запропонованого М. В. Тортікою дискурсу навколо питання про модернізацію Південно-Східної Європи зазначений сюжет став би цілком доцільним, адже він безпосередньо пов'язаний зі спробами запровадити західний варіант політичної моделі на специфічному балканському ґрунті. У разі розкриття цього перебігу подій набув би зовсім іншого звучання представлений у роботі компаративний аналіз процесів зародження, ідеологічної еволюції, вироблення стратегії і тактики боротьби за владу болгарської та російської соціал-демократій, адже він дає можливість визначити специфіку і аналогію політичних умов, у яких відбувалися становлення і функціонування лівоцентристських організацій двох країн.

Очевидним є той факт, що на формування ідеології та на вибір стратегії і тактики боротьби болгарської соціал-демократії за місце біля керма держави, впливали не лише рішення конгресів II Інтернаціоналу або внутрішньопартійні дискусії. Важливу роль відігравали політичні події, а також соціально-економічні процеси, що відбувалися в країні на зламі двох століть. Серед знакових, з нашої точки зору, явищ, яким варто було б приділити окрему увагу – селянський рух у 1899–1900 рр. за скасування натуральної десятини, перманентне розорення ремісників, котрі складали чисельний соціальний прошарок населення Болгарії, поступове зміцнення режиму особистої влади князя/царя Фердинанда.

У цілому вказані недоліки не знижують високого наукового рівня монографії М. В. Тортіки. Ця робота є вагомим внеском у вивчення історії діяльності болгарських і російських соціал-демократичних організацій. Дослідження, поза сумнівом, виклике інтерес не лише спеціалістів-істориків, а й інших фахівців – політологів, культурологів і філософів.

¹ *Попов Г. Н.* Влияние первой русской революции на подъём революционного движения в Болгарии в 1905–1907 гг. // Учёные записки Харьковского университета. 1956. Т. 66: Труды кафедры марксизма-ленинизма. Т. 2. С. 253–273; *Попов Г. Н.* Великая Октябрьская социалистическая революция и освобождение болгарского народа от империалистической зависимости и капиталистического рабства // Учёные записки Харьковского университета. 1957. Т. 88: Труды кафедры истории КПСС. Т. 6. С. 455–476.

² *Чернявский Г. И., Станчев, М. Г.* Георгий Бакалов. Политическая биография (с культурологическим уклоном). София: Академично изд-во „Проф. М. Дринов“, 2006. 420 с.

³ *Станчев М.* Д-ръ Кръстьо Раковски – държавник, политик, дипломат. София: Академично изд-во „Проф. М. Дринов“, 2006. 314 с.

⁴ *Тортика (Лобанова) М. В.* Между молотом европейской модернизации и наковальной евразийских империй: миражи центризма в социал-демократической практике Болгарии и России (конец XIX – начало XX ст.). Харьков: ХГАК, 2015. С. 253.

⁵ *Гришина Р.* Лики модернизации в Болгарии (бег трусой по пересечённой местности). Москва: Институт славяноведения РАН, 2008; *Гришина Р.* Модернизация по-болгарски: диктует матрица (конец XIX – середина XX века) // Славяноведение. 2004. № 3. С. 33–46.

⁶ *Шемякин А. Л.* Традиционное общество и вызовы модернизации. Сербия последней трети XIX – начала XX в. глазами русских // Человек на Балканах и процессы модернизации. Синдром отягощённой наследственности (последняя треть XIX – первая половина XX века). Санкт-Петербург: Алтейя, 2004. С. 10–53.

⁷ *Stokes G.* The Social Origins of East European Politics // The Origins of Backwardness in Eastern Europe: Economics and Politics from the Middle Ages until the Early Twentieth Century. Berkeley: University of California Press, 1989. P. 210–251.

⁸ *Perry D.* Stefan Stambolov and the Emergence of Modern Bulgaria, 1870–1895. Durham: Duke University Press, 1993. 279 p.

⁹ *Ролз Дж.* Теория справедливости. Новосибирск: Изд-во НГУ, 1995; *Rawls J.* The idea of an overlapping consensus // Oxford Journal of legal Studies. 1992. Vol. 7. № 1. P. 21–36.

¹⁰ *Муравьев А.* Компромисс как тактика и стратегия победы // Отечественные записки. 2003. № 1 (9). С. 51–72.

¹¹ *Тортика (Лобанова) М. В.* Между молотом европейской модернизации и наковальной евразийских империй... С. 221.

¹² Там само. С. 16.

¹³ Там само. С. 39.

РЕЦЕНЗИЯ ЗА СБОРНИК:

Българо-хърватски политически и културни отношения през вековете. Сборник в чест на 75-годишнината на Румяна Божилова / Съставители: Светлозар Елдъров, Антоанета Балчева, Ирина Огнянова, Людмила Миндова. София: Издателство „Парадигма“, 2016. 500 с.

И. Начев

Съвместната научноизследователска дейност по общи проекти между Института за балканистика с Център по тракология при Българската академия на науките (БАН) с институти на Хърватската академия на науките и изкуствата (ХАНИ) продължава вече две десетилетия и даде живот на редица научни форуми и множество стойностни публикации. Посочването дори само на ключовите сред тях би отнело твърде значително място, но все пак не би следвало да се пропусне, че настоящото издание се вписва в контекста на богатата научна традиция, материализирана в дюзина сборници със студии и статии – една истинска енциклопедия на българо-хърватските политически и културни връзки през вековете. И най-важното в случая е, че тази традиция бива успешно продължена с най-новия сборник.

Договорът за научно сътрудничество и обмен между БАН и ХАНИ датира от 1997 г., а първопроходник на тези академични връзки е доц. д-р Румяна Божилова от Института за балканистика с Център по тракология (ИБЦТ). С това издание тя получава заслужено признание за дейността си в полза на изучаването на българо-хърватските взаимоотношения и създаването на цяла школа по крoатистика в ИБЦТ, която днес е водеща в България.

Съставителите на сборника с право посочват, че проявите на добросъседство и солидарност между отделните народи на Балканите се открояват още по-ярко на фона на стигматизиращите традиционно негативни представи за региона. Както са показали редица сериозни изследвания последните понякога почиват на реална фактология, но в много други случаи безкритично възпроизвеждат дълбоко вкоренените отрицателни стереотипи за Балканите. Предложеният сборник прави още една крачка към нюансирането на този негативен образ и показването на историята и културата на Балканите в цялата им пестрота и разнообразие, но без да бъдат подминати и конфликтните епизоди. Това в случая е направено през детайлното разглеждане с цялата необходима научна добросъвестност на различни аспекти от българо-хърватските политически, стопански и културни взаимоотношения, като в много от текстовете е отразен и широкият балкански контекст на явленията.

Сборникът се състои от четири части. В първата, която би могла да бъде определена като почетна, са включени поздравителните адреси до юбиляра от български и хърватски академични институции. Материалът с научните текстове е разделен в три части, които включват внушителната бройка от 37 студии и статии на български и хърватски език. В изданията от българо-хърватското научно сътрудничество по проектите на ИБЦТ всеки автор публикува на родния си език, както повелява кирилometодиевската традиция, свързваща по-силно от всичко друго двата южнославянски народа.

Първата научна част на сборника е озаглавена „*Ученият, институциите, сътрудничеството*“ и в нея са включени пет текста, които се фокусират върху институционалните страни в сътрудничеството между българската и хърватската научна общност. Тази част започва с обзор от проф. Александър Костов на двустранните научни контакти с фокус на публикациите върху дейността на епископ Йосип Щросмайер. Тук намират място също два материала за Румяна Божилова с биографичен характер от проф. Драгутин Павличевич и проф. Анте Гулин. Преглед на научната дейност на юбиляра е направен от доц. Ирина Огнянова. Първата част завършва със статия на Р. Божилова за българския поглед върху хърватско-сръбските отношения от началото на ХХ в., която е въз основа на нейното последно участие в българо-хърватските научни срещи.

Във втората част под заглавие „*Война и мир*“ са поместени 15 студии и статии, голяма част от които се базират на докладите, изнесени на българо-хърватската научна конференция, проведена в София през 2012 г. под същото наименование. Материалите в тази част са на седем български и осем хърватски автори, които разглеждат теми в широкия темпорален обхват от средните векове до края на Втората световна война. Широкоспектърният тематичен кръг се оформя от следните изследвания: на куманите в унгарско-хърватското кралство през XIII в. (от проф. Мирко Сарделич); на родовете Лацковичи, Химфи и Короджски в българските земи през 60-те години на XIV в. (от д-р Мария Карбич и проф. Сузана Милян); на участници от хърватските земи в кръстоносния поход на Сигизмунд и Никополската битка (от д-р Дамир Карбич и д-р Бранка Гърбавац); на средновековната и ренесансовата християнска духовност (от проф. Алойзие Просоли); на хърватските части във венецианската войска през XVIII в. (от д-р Ловорка Чоралич и проф. Мая Катушич); на фамилия Пеячевич (от доц. Йорданка Гешева); на Хайер фон Розенфелд и връзката между държавническата символика на българи и хървати (от проф. Тодор Петров); на Балканските войни и студентската младеж в Хърватия (от д-р Тихана Луетич); на хуманитарната помощ от Хърватия по време на Балканските войни (от д-р Игор Деспот); на съдбата на югославияския доброволчески корпус в Одеса през Първата световна война (от проф. Светлозар Елдъров); на българската и хърватската литературна модерност в контекста на Първата световна война (от доц. Антоанета Балчева); на ролята на жените в хърватско-българските културни връзки в началото на Втората световна война (от д-р Сузана Лечек); на хърватско-италианските отношения по време на Втората световна война (от доц. Ирина Огнянова); на размяната на военни и граждански отличия между хървати и българи (от доц. Ана Кочанкова); на Независимата хърватска държава и България срещу новата германска политика в Сърбия в периода 1943–1944 г. (от доц. Николай Кочанков).

Третата част е именувана „*Вяра и мир*“ и съдържа 17 статии от български и хърватски специалисти, в които са развити значителна част от докладите, изнесени по време на научната конференция в чест на 200-годишнината от рождението на епископ Йосип Щросмайер, която беше проведена през 2015 г. в София. В тази част са разгледани различни аспекти от културните взаимоотношения между българи и хървати в периода XIV–XX в. като логичен фокус са въпросите, касаещи различни епизоди от дейността на епископ Щросмайер (Алойзие Просоли, д-р Злата Живакович-Керже, д-р Марияна Стамова, д-р Людмила Миндова). Специално внимание е отделено и на някои по-малко известни българофили, съвременници на големия радетел на южнославянското единство, като Иван Швеар (от д-р Игор Деспот), Иван Кукулевич-Сакцински (от д-р Йорданка Гешева), Франьо Брадашка (от проф. Светлозар Елдъров). В тази част са включени също така материали за отражението на Кирило-Методиевото дело в хърватските земи от проф. Хървойка Миханович-Салопек, за пространствено-географски представи на илирийците за българите и България от доц. Наум Кайчев, за следите на хърватската лексика в говора на българското малцинство в Румъния от проф. Саня Вулич, както и редица анализи на други въпроси от двустранните културни взаимоотношения. Сред авторите и в тази част отново виждаме имената на редица от най-авторитетните изследователи на българо-хърватските взаимоотношения.

Сред достойнствата на сборника би следвало да се подчерте неговият многоспектърен тематичен характер, богатата и разнопосочна методология, както и различните аналитични подходи, все неща които значително уплътняват представите и разширяват знанието не само за българо-хърватските отношения, но и за общобалканската динамика в цялата ѝ присъща многопластовост. Разбира се, предвид ограниченото пространство при подобни издания не може да се очаква навлизането в голяма дълбочина и разработването на комплексни въпроси. Въпреки това, благодарение на събирането на едно място на скорошните търсения на толкова много утвърдени познавачи на българо-хърватските отношения, книгата може да бъде препоръчана на изследователи, студенти и широката публика с интерес по темата като важно градиво за всеки опит да се види и осмисли настоящото състояние на научните изследвания в областта.

BOOK REVIEW:

***Velinova Z., Nachev I. Sofia and the Balkan Modernity.*
Belgrade, Sofia, Zagreb, Ljubljana, Sarajevo (1878–1914).
Sofia: Riva Publishing House, 2016. 368 p.**

**Original title: *Велинова З., Начев И. София и балканската модерност.*
Белград, София, Загреб, Любляна, Сараево (1878–1914).
София: Издателство „Рива“, 2016. 368 с.**

M. Markova

The city as subject of historical research is a complex and diverse cultural-historical entity, comprising social-economic, ethnic, religious-normative, traditional-everyday elements and relations. It is the most sophisticated civilization form, characteristic of a given society in a certain historical period. The building of a city, its history and the changes marking its existence contain abundant information about the status and the way of living within different strata of society. They can demonstrate the way in which innovations become part of established practices and cultural models.

The book of Zornitsa Velinova and Ivaylo Nachev is innovatory and original research, adopting an approach that investigates the different urban history aspects in their whole complexity. It examines in detail fundamental aspects of the urban development of five Balkan capital cities – Sofia, Belgrade, Zagreb, Ljubljana, and Sarajevo in the period from 1878 to 1914. The authors focus on the specifics of demographic development, economy, social structure, urban planning and architecture, providing the reader with a generous picture of the modernisation and urbanisation processes that took place in the Balkan societies prior to World War I. A valuable feature of the book is that it provides the parallel development of the examined Balkan capitals, which are analysed as a key engine behind the modernisation of the respective societies. This modernity is an integral part of the endeavour of the Balkan societies of that time to follow the best up-to-date tendencies in the formation of a capital city. The Balkan capitals also reflect the development of national ideas, strivings and tendencies in the emancipation of the Balkan peoples. The given models of a capital city outline the scope of the modernisation process, expressed as adoption of European standards and models in various spheres of life.

The book is structured around two nearly symmetric halves. The first part deals with two of the capitals of the new Balkan states – Belgrade and Sofia, while the second one focuses on three main cities from the Balkan provinces of Austria-Hungary – Zagreb, Ljubljana and Sarajevo. The cities have been examined in the process of their transformation into modern urban centres. The two temporal markers of the research are the Congress of Berlin, a key event in the history of South-Eastern Europe and World War I, which mark a dynamic and classical in Balkan studies epoch. The two parts follow a similar standardised internal structure, which is the stage-by-stage examination of the issues related to the modernisation process. Already the table of contents reveals one of the achievements of the book, namely the in-depth analysis of a variety of core problems. There is an organic connection between the individual chapters, which complement each other to achieve a complete entity, serving the main topic of urban modernity. The synthesis and contact between the two authors is tangible. The result is a mature research in urban history, which is of great merit to the studies in that field.

The main research approach is the comparative one, combined with a diachronic and synchronic analysis. The comparative model is particularly applicable to research in the thematic spectre of modernisation. It easily illustrates development in a specific direction, and at the same time it is a safeguard against the mythological and revisionist thinking, which is in many cases present in the narratives of the Balkan historiographies. This approach adjusts the criteria of the two authors, who managed to create a harmonious composition. And this is one of the many contributions of the text presented here. The book is interesting, going beyond the framework of es-

established standards for creation of standard academic texts. The solid source base, including vast statistical data, should also be mentioned, since it is the canvas, on which the research is based.

Prior to this publication, there have been made only sporadic comparisons between the historical path of Belgrade and Sofia. In addition, such works do not go into detail, serving more as a reference, rather than main subjects of research. Quite identical is the case with Zagreb, Ljubljana and Sarajevo, which until now have only been subject of individual examinations.

The book does not focus on political issues, although the decades in the end of the 19th and beginning of 20th century are marked by many dramatic events of such character. The main aim of Zornitsa Velinova and Ivaylo Nachev is to examine the roads to modernisation, as well as the way, in which the selected cities established themselves as centres for the individual communities. The modern man, the one who built the modern city, was sought after and on many occasions this quest bore fruit. 'The Balkan capital' of the young authors is not merely a space with specific town-planning parameters, demographic structure, economy and transport. This 'Balkan capital' is inhabited by Antonin Kolar, Vaclav Roubal, Friedrich Grünanger, Konstantin Jovanovich, Petko Momchilov, Bartol Felbinger, Ivan Hribar and many others, who created the 'high culture', which was of big importance for the maturing Balkan societies. Experiencing the clash between 'big' and 'small' traditions, in the book the ordinary man ceases to be anonymous. This man seeks direction and solution, questions established models. It is needed courage to embark on such investigation of urban history and the two young authors undoubtedly possess this courage.

Without any hesitation I can state that the monograph presents a model, which can be used in future research on similar problems. The proposed research can be a good example of the fact that humanitarian knowledge is valuable to our modern technological society. The restless spirit of the humanitarian, combined with a feeling for detail and the ability to look at events in their complexity characterizes the pen of the two young authors. The general contribution of the book is that it provides one of the most extensive so far comparative analyses of the urban development of South Eastern Europe in the epoch.

РЕЦЕНЗИЯ ЗА МОНОГРАФИЯ:

**Кочанков Н. България и Словакия (1938–1944):
Политика и дипломатия в Европейския югоизток.
Велико Търново: Издателство „Фабер“, 2017. 668 с.**

В. Тошкова

Току-що появилата се монография, в която документално са изследвани дипломатическите, военнополитическите, икономическите и културните отношения между България и Словакия в навечерието и през Втората световна война, е поредният принос на доц. д.и.н. Николай Кочанков в българската историография. Той не изоставя научния подход, приложен при възстановяването на връзките с Независимата хърватска държава и външнополитическите проблеми на София със Западна Македония в трудовете, отпечатани през 2000 и 2007 г.¹ Придържа се стриктно към изискването да издири и анализира огромен брой документи в колекциите, съхранявани основно в българските архиви (ЦДА, АМВР), в Словакия национален архив, в сбирките с германски и американски микрофилми, притежание на Агенция „Архиви“ и на Научния архив при Института за исторически изследвания – БАН. Заедно с това е консултирал в интерпретацията на отделни факти, събития и процеси, характерни за второто голямо кръвопролитие на ХХ в., публикациите на други автори (у нас и в чужбина). Подробен преглед на излязлата научна литература, анализираща състоянието и проблемите в обсебената от Третия райх територия на „Югоизточна Европа“ след „умиротворяването“ на Берлин през септември 1938 г. в Мюнхен, е направен още в предговора (с. 11–36) на труда. Съчетанието на документалните свидетелства с проучванията по темата е позволила на доц. Кочанков да напусне тясното пространство на българо-словашките отношения и да постави монографичното проучване върху геополитическите амбиции на основните разпоредители с „новия ред“ и техните „малки съюзници“, към които се отнасят България и Словакия.

Авторът обогатява историографията за дипломатическите отношения на България с държавите от Югоизточна Европа и заличава „белите петна“ в историята на българската външна политика от края на 30-те до средата на 40-те години на ХХ в. Анализът на възникващите, често дискуссионни теми в диалога между София и Братислава е основателно обвързан с развитието на войната. Тактическите и стратегическите победи и поражения на воюващите коалиции се отразяват върху двустранните контакти и предизвикват тяхното прекъсване.

Прави впечатление, че за проучването са издирени не само достъпните документи, съхранявани в българските и словашките архиви, но са проучени огромен брой монографии на автори от Европа и САЩ, сборници със статии, документални серии (германски, американски, съветски), периодични списания, в които в една или друга степен са засягати не само българо-словашките връзки, но и специфичните контакти между страните от Балканите и Югоизточна Европа и техните предпочитания към силите, участващи във Втората световна война. Ще си позволя да посоча само малка част от внушителния брой архивни колекции, съхранявани в Централния държавен архив: това са фондовете на Монархическия институт (ф. 3 К) и на Министерството на външните работи и на изповеданията (ф. 176 К), от които са прегледани 9 описа с повече от 200 архивни единици; ф. 177 К (Министерство на народната просвета), ф. 264К (Министерство на вътрешните работи и народното здраве), ф. 284 К (Министерски съвет), ф. 391 К (Българска легация в Братислава)... Споменавам приблизителния брой, за да илюстрирам огромната изследователска прецизност и, разбира се, научна добросъвестност на автора, надникнал дълбоко в запазените извори, за да напише историята на българо-словашките отношения. Изключително обемен е списъкът с публикуваните документи, материали, монографии и сборници със статии, приложен в края на монографията.

Анализът на многобройните фактори, оказали влияние върху ориентацията на двете страни към Третия райх, е обогатен с исторически отклонения, които надхвърлят фиксирания хронологически граници, за да обяснят появата на Чехословашката република през 1918 г., нейните външнополитически приоритети и съдбата на регламентирания с арбитражи гранични размествания на територии в Югоизточна Европа.

Добре открити са противоречията сред „малките“ съюзници в Тристранния пакт, които предопределят нестабилността на коалицията и бъдещия ѝ провал извън пораженията по фронтовете.

Авторът на монографията не се ограничава само с изучаването на българо-словашките отношения. Използвайки дипломатическите донесения от български, германски, италиански, съветски, румънски, словашки, унгарски, турски, британски, американски и т.н. пълномощни министри, прес-аташета, военни аташета и пр. сътрудници в съответните мисии, той пише една нова история за подготовката и участието на страните от Тристранния пакт във Втората световна война. Непреднамереният читател не може да не прибави издирването и научната обработка на този огромен документален масив към научните постижения в българската историография за периода на втората голяма война, които, несъмнено, ще получат одобрението на специалистите.

Доцент Кочанков коректно е отразил изследванията и е цитирал при използване авторите – български и чужди, писали по темата. Коригирал е също и някои срещнати неточности в техни публикации. Тази негова научна добросъвестност се проявява още в предговора и увода на труда. Тя се отстоява и в шестте глави, в които периодизацията повтаря вече възприетата хронология за военновременния период. В отделните параграфи и връзани подзаглавия към тях подробно и с не толкова известни факти са разглеждани проблеми от организацията и целите на Мюнхенската конференция, Виенските арбитражни решения, попълването на Тристранния пакт с „малките“ съюзници на Оста, участието на Източния фронт (без България), опитите за възраждане на Малката антанта, отражението на военните поражения върху сателитите. Подробно е изследван въпросът за антиунгарските настроения в Словакия, Независимата държава Хърватия (НДХ) и Румъния, желанието им да се сформира антиунгарски блок и въздържащата позиция на Берлин. Твърде обширно и с почти неизвестни данни са показани процесите във външнополитическото развитие на Словакия. Акцентът, поставен от автора върху този аспект от словашката история, отразен в българските дипломатически шифрограми и доклади, е оправдан и може да бъде прибавен към достойнствата на труда.

Монографията съдържа твърде много данни от дипломатически източници, намиращи се предимно в столиците на враждуващите коалиции. Това е позволило на доц. Кочанков да представи интерпретации на дадени събития с нюанси и различия, които разкриват твърде сложните взаимоотношения между основните и второстепенните съюзници в Тристранния пакт. Със същия афинитет към детайла са анализирани опитите (паралелни на хитлеристките поражения и деструктивните за Оста действия на антихитлеристката коалиция) на сателитите да търсят спасение чрез контакти със западните партньори на СССР. Не са пропуснати данните за особеното общуване между Братислава и Москва в навечерието на войната. Любопитна информация е включена и за участието на Източния фронт заедно със сателитите (без България), и на доброволчески отряди от Испания, Португалия, Хърватия и „дори Франция“. Подробно са проследени действията на българските дипломатически представители, упълномощени да изпълняват ангажиментите на София да представлява интересите на воюващите със СССР държави (или да оказва помощ) при размяната на дипломатическия персонал.

Заслужава да се обърне внимание и на отразяваните в българската преса (особено във в. „Зора“) различни събития (от изпращането на словашки военни части на Източния фронт до официалните посещения на словашки и български министри и подписването на спогодби), които са намерили подобаващо място в монографията. Засегнат е и въпросът за обучението на български студенти в Братислава. Не са пропуснати и фактите от живота на българските градинари.

Подробно се коментира българо-унгарското сътрудничество в различни сфери на държавно-политическия живот и реакциите в Братислава. Впрочем, базирани върху анализа на единоедействието и противоречията сред дребните съюзници на Хитлер, са проследени

причините за възникналите дразги между тях, опитите им за обединение пред очертаващата се катастрофа, търсенето на контакти със западните съюзници от антихитлеристката коалиция.

Много са донесенията на българската мисия в Братислава за устройството на Словашката държава под диктата и на Берлин. Описват се „текущите законодателни инициативи“, регламентиращи тоталитарния характер на властта в Словакия. Коментира се словашкият закон за организиране на професиите на казионна основа, законът за Хлинковата партия, обявена за „държавна“. Съобщава се за „съперничеството“ между словашките водачи – Й. Тисо и В. Тука (с предпочитания към „умерения“ Тисо и резервираност към Тука заради неговото безкритично „следване на Германия“). Не остават незабелязани и нарастващите „прочехословашки тежнения“ сред интелигенцията и чиновничеството в Словакия. Тенденцията се засилва с увеличаването на пораженията, които понасят армиите на Оста.

Извън приносите в детайлното изясняване на отношенията между България и Словакия, поставени върху сложните процеси както в рамките на Тристранния пакт, така и между двете воюващи коалиции, съчетани с центробежни тенденции при хитлеристките сателити след започналата серия поражения на Оста, трудът предлага и изобилна справочна информация. Изключително полезни са обясненията и систематизираната историография в предговора, уводът и заключението на монографията. Ще повторя, че е твърде полезен и списъкът с източниците и литературата, както и индексът на имената. Заглавието, съдържанието и заключението, преведени и на английски, също ще улеснят някои от читателите. Но преди всичко професионалната общност разполага с изследване не само за българо-словашките отношения, но и въобще за някои неизвестни детайли от дипломатическото и военнополитическото развитието на Втората световна война предимно в Централна и Югоизточна Европа. Затова този труд ще бъде още един ценен източник на информация и анализ на сложните замисли и средствата за тяхната реализация на воюващите групировки. Читателят ще се докосне до още много неизвестни подробности и нюанси, преди всичко, за дипломатическата история на втория кървав двубой от изминалия ХХ в., за да вникне по-дълбоко в причините и факторите, предопределили победата на съюзниците от антихитлеристката коалиция.

¹ България и Независимата Хърватска държава (1941–1944). Политически и дипломатически отношения. София: «Херон прес», 2000. 204 с.; От надежда към покруса: Западна Македония в българската външна политика (1941–1944). София: «Херон прес», 2007. 242 с.

РЕЦЕНЗИЯ ЗА СБОРНИК:

Украинската криза и Балканите / Съставители: Бойко Маринков и Бисер Банчев. София: Издателство „Парадигма“, 2017. 254 с.

Й. Баев

Колективната монография, дело на авторски колектив от Института по балканистика с Център по тракология при БАН, е първият опит в съвременната българска историография за сравнителен историко-политологически анализ на специфичните особености в позициите на балканските държави към най-сериозната европейска военнополитическа криза в началото на ХХI в. Украинската криза е разглеждана в няколко последователни и паралелни измерения през призмата на геостратегическото противопоставяне между Русия и Запада – глобални и регионални рамки, историко-културни взаимоотношения, енергийно-стопански зависимости, външнополитически приоритети и вътрешнополитически противоборства. Отзвукът и въздействието на кризата се разпростира от Балтийско до Адриатическо море, но в по-дълбочинен мащаб отеква силно също в Брюксел и Вашингтон. В монографията се разглеждат и редица съпътстващи теми – за влиянието на обособилите се етнически и религиозни малцинствени общности, а в по-широкия геополитически хоризонт – за евроатлантическото срещу евразийското пространство и съюзи.

В повечето страни на Балканите отношението към Украйна е подчинено на отношението към Русия. Политиката на отделните правителства се определя в широкия спектър от активно проевропейска и антируска до съзнателно пасивна или неутрална. Водещият символичен момент при определянето на позициите на балканските държави е пряко произведен от различните схващания за прецедентите на нарушаване на националните граници и проявите на сепаратизъм, като се имат предвид редица конкретни регионални казуси като Крим, Донбас, Косово, Приднестровието, Абхазия, Кипър и т.н. По сходен начин, впрочем, преди десетилетие се проявиха и различията в поведението на отделни страни членки на Европейския съюз по въпроса за признаването на независимостта на Република Косово. Общият регионален поглед от Балканите се обуславя същевременно от особения статут на региона като „европейска периферия и лаборатория за управление на кризи“ непосредствено след края на Студената война.

Логична изходна точка в дискусиата за „анатомията на украинската криза“ е необходимостта от историческа реконструкция на руско-украинските отношения и възникването на самобитна украинска народност и национално самосъзнание в недра на общата империя. Не по-малко значение има изясняването на въпросите за историческите корени на културно-религиозните различия между западната и източната част на днешна Украйна, за историческата памет от времето на гражданските войни от 1918–1921 и 1944–1947 г., както и за поведението на украинските националисти в годините на Втората световна война. Украинската криза би могла да бъде разбрана единствено на фона на социално-политическите характеристики за развитието на независимата украинска държава след разпадането на Съветския съюз и на водещите тенденции в политиката на Русия след „епохата Елцин“. На всички тези въпроси се опитва да даде отговор встъпителната студия на украинския историк Михаил Станчев.

В съпоставителния анализ за поведението на балканските държави се откроява политиката на регионалната сила Турция и на най-близко прилежащата до границите на Украйна Румъния, обсъдени в изследванията на Бойко Маринков и Анета Михайлова. Докато масовите протести на „Евромайдана“ не са приети еднозначно от турското общество поради близката аналогия със случилото се в истанбулския парк „Гези“ през 2013 г., последвалата „Кримска криза“ поражда диаметрално противоположна реакция предвид последователната протекционистка линия на турската държава към ислямските тюркски общности в постсъветското пространство. Както основателно обобщава Маринков, „украинската криза разкрива комплексността на руско-турската взаимна обвързаност“, поради

което позицията на Анкара към ставащото в Украйна е „функция на отношенията между Турция и Русия“. Не е случайно също, че най-активна сред балканските страни е позицията на Румъния. Това се дължи не само на ключовото стратегическо място на Черноморския регион в румънската външна политика, но в не по-малка степен на чувствителността и опасенията на румънското общество от евентуално ескалиране на кризата към съседна Молдова (с обособилата се проруска Приднестровска област) и съдбата на румънско-молдовското малцинство в Украйна. Според Михайлова не бива да се пренебрегват исторически сложилите се – подобно на Полша – негативни моменти във взаимоотношенията между Румъния и Руската империя/СССР. Всичко това обуславя активната ангажираност на румънското правителство – сходна с действията на Полша и трите балтийски държави – в рамките на военнополитическите и икономическите мерки на НАТО и ЕС „за съдържане на Русия на юг и на запад“. От всички останали балкански държави най-сходна с позицията на Румъния е тази на Хърватска, представена в студията на Ирина Огнянова. Макар и славянска държава, по-важно значение очевидно има културно-религиозната идентичност на Загреб с католическа Европа и сложните взаимоотношения със Сърбия, подкрепяна традиционно от Русия.

На другия полюс са реакциите в Сърбия и Гърция, разгледани в студиите на Бисер Банчев и Юра Константинова. Докато управляващите в Атина имат своята „епична“ борба за преодоляване на изключително тежката финансово-икономическа криза в своята страна и поради това техните действия са насочени основно към „избягване на намеса“ в украинския конфликт, в Сърбия дилемата за ускоряване на интеграционния процес с Европейския съюз отстъпва пред все по-засилената социално-културна, финансово-икономическа и военнополитическа обвързаност с Москва. Подкрепата на сръбския народ за сепаратистските тенденции в Източна Украйна се изразява и чрез особения феномен на изпращане на сръбски „доброволци-четници“ при проруските бунтовници в Донбас, така както в противовес, в подкрепа на официален Киев са изпращани въоръжени хърватски „доброволци“. По-комплицирана е реакцията в Черна гора. Разнопосочните сигнали, които идват от Подгорица, посочва Бисер Банчев, в известна степен отразяват „разпределение на ролите в черногорския елит“ и наличието на „раздвоено съзнание“ поради традиционната обвързаност с Русия и безусловния стремеж към скорошно членство в евроатлантическите структури. Ситуацията в Македония, както се посочва в материала на Марияна Стамова, в някаква степен наподобява сръбската и гръцката позиция с усилия на политическите сили в Скопие да поддържат възможния „неутралитет“ в руско-украинския конфликт.

Твърде специфична в рамките на балканския регион е позицията на Албания, детайлно разгледана от Боби Бобев. Тя се определя от два водещи фактора – стриктно следване на политиката на НАТО и ЕС и слаба заинтересованост от украинска криза поради липса на културно-исторически и икономически връзки с Русия и Украйна. Характерно при определяне на политическата линия на Тирана е също, че управляващите поддържат остър тон спрямо Москва, а опозиционната Демократическа партия призовава дори за още по-остро отношение към действията на Русия. Позицията на Косово е очаквано сходна с тази на Албания, но с някои нюанси, обусловени от отношенията със съседна Сърбия и от неизменната руска подкрепа за Белград по време на Косовския конфликт.

В многообразния калейдоскоп от позиции на балканските държави по отношение на украинската криза се открояват специфичните особености на българската политика – на държавно, политическо и обществено равнище. Политиката на София е подобаващо отразена в многоплановия анализ на Пламен Димитров, който резюмира прехода в официалната линия на София: от първоначално нежелание за ясна идентификация до категорична подкрепа за санкциите, наложени от ЕС на Русия след присъединяването на Крим. Димитров подробно се спира на проблема за силната енергийно-икономическа обвързаност с Русия и в този контекст обсъжда реалните икономически последици за България след въвеждането на ограничителните санкции. Подобно на останалите балкански страни, за София също отношението към украинската криза е пречупено през призмата на отношението към Русия. Традиционните историко-културни връзки между българския и руския народ и ясно дефинираната евроатлантическа външнополитическа ориентация предопределят оформянето на своеобразна „вътрешнополитическа инструментализация“ и разгарянето на пропагандно-информационно противопоставяне в координатната ос русофили–русо-

фоби, един съвременен аналог на подобни обществено-партийни сблъсъци в предходни периоди от историята на Третата българска държава. За българската общественост украинската криза има още един възлов аспект, свързан със съдбата на българското етническо малцинство в Украйна.

Сборникът съдържа и две необходими справочни приложения. В края на книгата е включена съпоставителна таблица за позициите на отделните балкански държави по конкретните проблеми, обсъдени в предишното изложение. Съставителите са включили и хронология на ключовите събития в украинската криза, от нейното възникване през ноември 2013 г. до опита за нейното разрешаване с приемането на вторите Мински споразумения през февруари 2015 г. В някои от студиите темпоралната рамка е разширена дори до събития от края на 2015 г.

Колективната монография „Украинската криза и Балканите“ представлява безспорен принос в усилията на международната експертна общност да даде адекватен и обективен отговор на комплекса от въпроси за историко-културните корени, непосредствените причини, многопластовите фактори и реалните проекции на украинската криза във върховите моменти от нейното проявление. Авторският колектив е успял да предложи задълбочен и коректен интердисциплинарен прочит на сложното многообразие от позиции и политики, споделяни от правителства, политически формации и обществени групи в отделните балкански държави – своеобразен микрокосмос в общото европейско пространство. Със своята актуалност и академична прецизност предложеният сборник несъмнено ще привлече вниманието не само на специалисти и експерти, но и на широката читателска аудитория. Уникалният „балкански поглед“ към украинската криза от своя страна ще предизвика интереса и на интересувалите се от съвременната международна политика далеч отвъд условните граници на Балканския субрегион.

* * *

Институтът за балканистика с Център по тракология при БАН представи сборника „Украинската криза и Балканите“. Представянето премина при голям интерес във формата на дискусия под мотото „Балканската експертиза по украинската криза“, която се проведе в Дома на Европа в София на 9 март 2017 г.

В дискусията се включиха авторите на сборника, политолози, историци, журналисти, специалисти по международни отношения и национална сигурност и много граждани, които се вълнуват от актуалната геополитическа ситуация. Основни акценти на дебатите бяха войната на интерпретации на кризата върху терена на балканските страни, ролята на санкциите на ЕС и контрасанкциите на Русия и заплахите за сигурността в Черноморския регион, които засягат не само Балканите, но имат геополитическо отражение върху целия европейски континент. Многобройните и на моменти емоционални изказвания показаха, че сборникът отговаря на необходимостта от своевременни анализи на специфичните особености в позициите на балканските държави към най-сериозната засега европейска военнополитическа криза през XXI в. Сборникът е продължение на издадените през 2012 и 2015 г. колективни монографии, посветени на актуалното развитие на Югоизточна Европа през XXI в.

НАУКОВЕ ЖИТТЯ

НЕМИСЛИМОТО СТАВА ВЪЗМОЖНО: НАУЧНО СЪТРУДНИЧЕСТВО МЕЖДУ БЪЛГАРСКИ И МАКЕДОНСКИ ИСТОРИЦИ

Св. Елдъров

Свидетели сме как светът главоломно и дълбоко се променя. Идеи, които бяха немислими, днес вече се осъществяват; традиции, които векуваха непоклоними, рухват пред очите ни; предели, които изглеждаха недостижими, отдавна вече са прекрачени. На фона на тази световна динамика случващото се в историческата наука сигурно остава пренебрежително незабележимо. Най-вече за онези, които са далеч от нея. Който обаче следи отблизо развитието на българо-македонските историографски спорове, няма как да не остане удивен – историци от двете страни работят по съвместни научни проекти! Жалко е наистина, че това, което другаде се приема за норма, при нас изглежда като революция. Хубавото е, че и тук настъпи промяна.

В началото на 2013 г. по инициатива на академик Стефан Воденичаров, председател на Българската академия на науките (БАН), най-старата институция на модерната българска държава пое отговорността да съдейства за развитието на добросъседските отношения между Р България и Р Македония, смразявани и задържани дотогава от наследството на миналото. Това изглеждаше логична, но иначе смела постъпка, защото от любимата мантра на политиците „Да оставим историята на историците!“, абсолютно нелогично прозвучаеше заблудата, че наследството на Македонския въпрос, изцяло политическо по своя генезис, може да бъде решено и уредено от учените. Въпреки това БАН прие предизвикателството и откликна с научна експертиза в помощ на българската политика, в чието изработване участваха представители на всички академични направления. Няма да отрече, като участник в този и в следващите етапи на инициативата, че историците тогава я посрещнахме с немалка доза скептицизъм. Чуха се и от извънакадемични среди гласове на несъгласие, песимистични прогнози и обичайните черни прокоби. Въпреки това и особено въпреки разразилата се тогава в страната политическа криза, ръководството на БАН не отстъпи от поетия курс. И направи добре.

Още по-добре беше, че инициативата на БАН намери отклик у Македонската академия на науките и изкуствата (МАНИ). Нейният председател академик Владо Камбовски, сигурно и той противно на скептицизма и обструкционизма в своята страна, пое подадената от академик Стефан Воденичаров ръка. Така се стигна до първата по рода си среща на учени от двете национални академични институции, организирана на 5 и 6 октомври 2013 г. в гр. Сандански, Благоевградска област (Пиринска Македония). Над 60 учени от двете страни получиха там уникалната възможност да установят лични и академични контакти, да разговарят очи в очи и да обсъждат свободно и без предубеждения проблемите на своите научни направления и възможностите за сътрудничество. В резултат бяха договорени 40 съвместни проекта в областта на хуманитарните, обществените, природо-математическите, биологическите, техническите и медицинските науки. От тях за 30 бяха сформирани работни екипи от български и македонски учени, които реално започнаха работа.

Тук ще се спра само на сътрудничеството между българските и македонските историци, тъй като имам лични наблюдения и впечатления от възможността да участвам в неговата научна подготовка и осъществяване. На срещата в гр. Сандански историците от двете страни се договориха за сътрудничество по три проекта: „Борбата на балканските народи за създаване на национални държави“ с координатори акад. Константин Косев (БАН) и акад. Иван Катарджиев (МАНИ); „Процеси на модернизация на Балканите под османска власт през XIX век“ с координатори проф. Илия Тодев (Институт за исторически изследвания при БАН) и проф. Драги Георгиев (Институт за национална история – Скопие); „Православие и католицизъм на Балканите XIX–XX век“ с координатори проф. Светлозар

Елдъров (Институт за балканистика при БАН) и проф. Далибор Йовановски (Институт за история при Философския факултет на Скопския университет „Св. св. Кирил и Методий“). Първият от тях впоследствие се трансформира в малко по-различна тема, която стана основа за честване на Илинденско-Преображенското въстание с научна конференция на учени от БАН и МАНИ, другите два продължиха да се развиват според утвърдените тригодишни планове.

Успоредно с изпълнението на договорените проекти, двете академии положиха началото и на други инициативи, които биха могли да прераснат в традиции. На два пъти – през 2014 и 2015 г., на 11 май (датата, на която по стария юлиански календарен стил се почитат св. св. Кирил и Методий) в София имаше съвместно честване на Празника на Славянските равноапостоли и на славянската писменост. Пак тогава беше поставено началото на символични Дни на БАН в Скопие и Дни на МАНИ в София. За историците събитието беше конференцията по повод 112-ата годишнина на Илинденско-Преображенското въстание, организирана в Битоля на 24 юли 2015 г. Работни екипи от двете академии се спряха на темата „Освободителните борби на Македония от Източната криза до Балканските войни“, като по този начин на практика се обединиха около заглавието на едноименната книга на Христо Силянов (Освободителните борби на Македония. Т. 1. София, 1933; Т. 2. София, 1943), приемана в България за историческа класика на националноосвободителните борби на македонските българи, която вече е популярна и в Македония (макар с уточнението, че там, където авторът пише „българи“, да се чете „македонци“). Конференцията беше открита с приветствия на акад. Стефан Воденичаров и акад. Владо Камбовски, а в научната част, разделена на четири заседания, участваха акад. Константин Косев, проф. Светлозар Елдъров, проф. Тодор Петров, доц. Зорка Първанова, доц. Александър Гребенаров и доц. Александър Йорданов от българската страна, и акад. Блаже Ристовски, проф. Владо Поповски, проф. Ванчо Георгиев, проф. Далибор Йовановски, проф. Катерина Тодоровска и проф. Валентина Миронска-Христовска от македонска. Програмата беше структурирана сполучливо и даде добра възможност за дискусии, които – макар на моменти бурни – останаха в рамките на академичния тон. Докладчиците се представиха със свои емблематични теми и тези, разработвани от тях през годините, и този директен подход, умишлено търсен от организационния комитет, също допринесе за научния успех на събитието. Сборникът с материалите от конференцията (за съжаление, без изказванията в дискусиите) вече е публикуван и очаква компетентната оценка на историческата колегия в България, Македония и от други заинтересовани страни¹.

Продуктивна се оказа и работата по двата исторически проекта. Проведените през 2014 и 2015 г. съвместни конференции и работни срещи дадоха живот на два сборника. Сборникът на проекта за модернизационните процеси съдържа 14 публикации на девет български автори (Илия Тодев, Боряна Антонова, Мария Левкова-Мучинова, Пламен Митев, Венцислав Мучинов, Олга Пърличева, Николета Пътова, Ваня Стоянова и Димитър Христов) и пет македонски (Драги Георгиев, Владимир Янев, Силвана Сидеровска-Чуповска, Петър Тодоров и Сашо Цветковски). Редакторите проф. Илия Тодев и проф. Драги Георгиев (междувременно избран за член-кореспондент на МАНИ) са съгласували подход, който превантивно е неутрализирил възможностите за историографски спорове. В сборника се разглеждат различни аспекти на модернизацията в сферата на книжнината, просветата и театъра, инфраструктурата, железопътния и шосейния транспорт, в местната администрация и здравното дело и пр.²

Като редактор и съставител на сборника от проекта за православие и католицизма на Балканите реших да му придам международен характер, като освен шестимата български автори (Светлозар Елдъров, Зорка Първанова, Александър Костов, Ваня Стоянова, Юлия Златкова и Марияна Стамова) и двамата македонски (Македонка Митрова и Борче Илиевски) поканих и по един представител от Сърбия (Радмила Радич) и Русия (Марина Фролова). Така някои спорни моменти изпълнаха по-експлицитно, особено проблемът за сръбско-българските църковни взаимоотношения в периода между двете световни войни, за автокефалността на Македонската православна църква в най-ново време или за личните контакти между българския патриарх Кирил и македонския протойерей Славко Димевски, дали живот на едни от най-оспорваните публикации между българските и македонските историци³.

Предстои сега да се направи анализ и равностетка на резултатите от сътрудничеството между БАН и МАНИ като цяло, и между българските и македонските историци в частност. Във всеки случай първата крачка вече е направена и само от двете научни институции (вече с нови председатели) зависи дали ще продължат по същия път. Стига, разбира се, да не настъпи някой драматичен политически обрат, на каквито, за съжаление, учените и от двете страни нередко са били свидетели и потърпевши.

¹ Освободителните борби на Македония от Източната криза до Балканските войни. Сборник с доклади от Международната научна конференция, посветена на 112-ата годишнина от Илинденско-Преображенското въстание, организирана от Българската академия на науките и Македонската академия на науките и изкуствата, Битоля, 24 юли 2015 г. София: Издателство на БАН „Проф. Марин Дринов“, 2016. 212 с.

² Модернизационни процеси на Балканите под османска власт през 19 и в началото на 20 век. София: Институт за исторически изследвания, Македонска академия на науките и изкуствата, 2017. 336 с. + 16 с. илюстрации.

³ История, религия и политика. Сборник със студии и статии от сътрудничеството между Българската академия на науките и Македонската академия на науките и изкуствата по проекта „Православие и католицизъм на Балканите XIX–XX век“. София: Институт за балканистика с Център по тракология при БАН, 2016. 306 с.

МІЖНАРОДНІ СЛАВІСТИЧНІ КОНФЕРЕНЦІЇ У ВЕРЕСНІ – ЛИСТОПАДІ 2016 Р.

О. О. Микитенко

Без перебільшення «ужинковою» видалася минулорічна осінь для славістики, зокрема фольклористики. Відчувається, що із наближенням чергового XVI Міжнародного з'їзду славістів, який має відбутися у 2018 р. у Белграді, відчутнішою та результативнішою стає наукова діяльність у межах окремих країн, активізуються міжнародні наукові контакти в цілому. Зупинимось на деяких із них, у яких довелося брати участь.

15–18 вересня 2016 р. у Белграді відбулася **46-та Міжнародна славістична конференція «У дні Вука Караджича»**, яку традиційно в середині вересня проводить Міжнародний славістичний центр і філологічний факультет Белградського університету за підтримки Міністерства освіти, науки і технологічного розвитку Республіки Сербія. Конференція, в якій взяли участь науковці Сербії, представники провідних наукових установ та університетів Європи ще раз засвідчила високий науковий рівень та широке інтердисциплінарне значення сучасної славістики, зокрема сербістики, її роль у сучасному гуманітарному просторі Європи.

Як і кожного року, для обговорення було висунуто декілька лінгвістичних, літературознавчих та культурологічних проблем, зокрема, з лінгвістики – проблеми граматичної будови мови, вплив глобалізації на її структуру; з літературознавства – теми есе та есеїстики, а також форм оповіді. Крім того, кожна з тем мала вузькі підтеми, а саме: словотвір сербської мови у синхронній та діахронній перспективі; питання мовної норми і стабільності в контексті релевантних суспільних чинників в умовах глобалізаційного впливу; жанрово-тематичні особливості та форми (філософські, естетичні, моральні, соціально-політичні тощо) жанру есе у сербській літературі; інтертекстуальні зв'язки сербської есеїстики з європейською традицією та з сучасними мас-медіа; особливості оповіді у різні періоди розвитку сербської літератури (усна народна творчість, середньовічна література, ренесансна та барокова літератури, література XVIII–XXI ст.), форми оповіді у різних літературних жанрах (епіка, роман, оповідання, дорожні нотатки, мемуари тощо), модерна наратологія та її статус, а також можливості застосування для тлумачення сербської прози та актуальність теоретичних положень Р. Барта. Попри конкретне спрямування на аналіз у першу чергу сербського матеріалу, широта та комплексність винесених питань надавали можливість зацікавленого всебічного обговорення питань фахівцями різного профілю, із залученням широкого компаративного матеріалу із власної національної – мовної, літературної, фольклорної, а також наукової традиції.

Не маючи можливості докладно зупинитися на висвітленні усіх доповідей, що були виголошені на трьох секціях (інколи і більше, бо виокремлювалися підсекції) упродовж трьох днів роботи конференції, звернемося насамперед до доповідей із фольклористики та тих, які прозвучали на пленарному засіданні. Варто зазначити, що, як і завжди, ще до початку роботи конференції учасники отримують не лише програму, разом зі збірником тез доповідей, але й збірник попередньої минулорічної конференції «У дні Вука Караджича» у двох томах (мовознавство і літературознавство та фольклористика).

На пленарному засіданні, що проходило під головуванням декана філологічного факультету проф. Александри Вранеш, було заслухано три доповіді. Цього року організатори конференції (зокрема Голова Міжнародного славістичного центру проф. Драгана Мршевич-Радович та її заступник, Голова Міжнародного комітету славістів проф. Бошко Сувайджич) розширили свідомо тематичні межі пленарного засідання, запросивши взяти участь відомих науковців-славістів О. О. Лукашанца (Мінськ, Білорусь) та Петера Женьюха (Братислава, Словаччина) поділитися досвідом із організації попереднього з'їзду славістів у Мінську 2013 року. Доповіді було виголошено відповідно російською та словацькою мовами із паралельним перекладом сербською, яка була єдиною робочою мовою конференції.

У доповіді О. О. Лукашанца «Організація XV Міжнародного з'їзду славістів у Мінську: результати і перспективи світової славістики» йшлося про організаційні та наукові передумови проведення XV з'їзду у білоруській столиці 2013 р. та актуальні тенденції розвитку славістики, про роль міжнародних з'їздів для розвитку славістичних досліджень у ХХІ ст. Особливо було наголошено на проблемах сучасної славістичної взаємодії, а також на необхідності збереження слов'янської національної специфіки та культурно-мовної ідентичності в умовах слов'янського та неслов'янського оточення. Тему Міжнародного комітету славістів продовжив П. Женюх у доповіді «Комісії при Міжнародному комітеті славістів – заснування та діяльність», у якій докладно зупинився на ролі і багатогранній діяльності 39-и комісій, що працюють (з 1958 р.) при МКС, який об'єднує на сьогодні 42-і країни. Саме на рівні комісії, підкреслив доповідач, унаочнюються конкретні результати науково-дослідної роботи національних славістичних комітетів. Третю доповідь – Бояни Стоянович-Пантович (Нові Сад, Сербія) «Есе Йована Христича як наратив (на прикладі збірки “Тераса над двома морями”))» було присвячено жанру есе, котрий (за визначенням Й. Христича) є «квінтесенцією усієї літератури», висуваючи не лише найсуттєвіші питання існування людини та її долі, але й взагалі питання культурної та національної ідентичності. Саме у жанрі есе у сучасній літературі тематизується проблематика літературознавчої критики, що свідчить також про синтетичність та всеохопність есеїстики як літературної форми.

Стосовно доповідей з фольклористики варто зазначити, що їх (як і у попередні роки) було включено до запропонованих для обговорення загальних проблем, чим спрямовується увага на комплексне дослідження, відтак окремої секції з фольклористики не було. Разом із тим у межах обговорення заявлених тем, зокрема з проблем наратології та її сучасного теоретичного дискурсу, прозвучало чимало доповідей фольклорної тематики.

Данієла Петкович (Белград) у доповіді «Наративні техніки епічного співця» розглянула крізь призму класичних теорій та сучасних наратологічних досліджень роль епічного співця, із притаманним йому особистісним поглядом та технікою епічного викладу. Доповідачка дійшла висновку щодо імпровізаційного характеру епічної нарації, котра, попри залежність від загального епічного фонду та використання співцем типових епічних моделей, відбувається відповідно до певного сюжетного типу, виконавської майстерності та аудиторії, а відтак нерідко передає індивідуальні стильові особливості оповіді.

Жанр легендарної оповіді розглянула у своєму виступі «Легенди про святих та героїв у оповідній традиції Косова і Метохії» відома дослідниця, професор університету у Косовській Митровиці Валентина Питулич, яка вже багато років збирає і вивчає фольклор Півдня Сербії.

Зрозуміло, що досвід епічної нарації, котрий мав безпосередній вплив на творчість багатьох письменників Сербії минулого і сучасного, також став предметом уваги багатьох доповідачів у контексті дослідження фольклорно-літературних зв'язків. Зокрема, «енциклопедична модель» сербського роману другої половини ХХ ст. (Д. Киш, В. Десниця, М. Павич) безпосередньо ґрунтується, як зауважив Миломир Гаврилович (Белград, Сербія), на наративній структурі культурологічного та традиційного дискурсу. Міжжанрові взаємовпливи також привернули увагу і були предметом обговорення у доповідях: Саша Кнежевича (Пале, Республіка Сербська Боснії та Герцеговини) «Передмова як жанр есе», де йшлося про передмови та післямови до збірників та антологій народно-поетичної творчості як важливий етап у розвитку есеїстики; Бранка Брджанина (Пале, Республіка Сербська Боснії та Герцеговини) «Фольклорний театр у сербів і есе Л. Костича “Народне акторство”», Тамари Груїч (Кикинда, Сербія), яка представила погляди на фольклор одного із засновників есеїстики, представника романтичної школи сербської літератури Лази Костича.

У контroversійній доповіді Предрага Мирчетича (Белград) «Оповідю тобі оповідь: чарівний меч народної творчості» йшлося про жанрову взаємодію та взаємовпливи різних мистецьких і творчих моделей, зокрема художньої літератури, кіномистецтва та фольклору. Розглянувши на прикладі кінофільму «Чарівний меч» (1950) режисера Воїслава Нановича теоретичні положення Сеймура Четмена про кінофільм як форму нарації, доповідач обґрунтував свій погляд на джерела фільму як на ідентифікацію народної оповіді, обраної режисером з метою конструювання власної, а також мистецької фабули, прослідкувавши відмінність між народною оповіддю, літературною нарацією та кіно-наративом.

Оксана Микитенко (Київ, Україна) торкнулася у своєму виступі «Простонародна оповідь про Вука Караджича (Андриї Веретельник і його “Оповідання про Вука Караджича”, 1906)» малодослідженої проблеми «література для народу», прикладом якої стала видана на початку ХХ ст. брошура українського фольклориста і етнографа про реформатора сербської мови і сербської освіти.

Зазначимо, що на конференції з кожним роком все активнішим стає звернення до фольклорної тематики (в широкому розумінні), котра, в свою чергу, здобуває статус комунікативного тексту у межах широкого теоретичного дискурсу та інтердисциплінарного аналізу – як у лінгвістичному, так і літературознавчому та культурологічному висвітленні. Серед таких назвемо доповіді: Олівери Радулович (Нові Сад, Сербія) «Біблія – духовна вертикаль у розвитку сербського есе»; Горана Раїчевича (Нові Сад, Сербія) «Мова, особа, ідеологія: есе Радомира Константиновича про поезію сербського модерну»; Сеада Поробича (Гамбург, Німеччина) «Оповідь і переповідання як мовна дія у романах Меши Селимовича»; Бранимира Човича (Баня Лука, Республіка Сербська) «Картина ‘іншого’ і нарративні стратегії у “Травницькій хроніці” І. Андрича і “Тихому Доні” М. Шолохова»; Бошка Сувайджича (Белград, Сербія) «Покращення невидимого у Драшка Реджепа – агіографія про Мирослава Антича»; Марії Рита-Лето (К’єти-Пескара, Італія) «Слова і картини: *родинна історія* у графічному романі “Батьківщина” Ніни Буневац»; Магделени Богуславської (Варшава, Польща) «Естетичний досвід і стан суб’єкта у світі постійної змінності»; Драгани Кекез (Белград, Сербія) «Лексема *звичай* у сербській мові (у порівнянні з російською)»; Весни Половини (Белград, Сербія) «Поняття і риси нарративу у лінгвістичній типології тексту»; Іліяни Чутури (Ягодина, Сербія) «Вплив глобалізації на комунікативний дискурс привітання»; Джорджа Оташевича (Белград, Сербія) «Мова сербської комерційної реклами в епоху глобалізації» та ін.

За традицією учасники конференції взяли участь у заходах з нагоди відзначення річниці від дня народження Вука Караджича, які щороку урочисто відбуваються у його рідному селі Тршичі (Сербія).

30 вересня – 2 жовтня 2016 р. у Софії в Інституті етнології і фольклористики з Етнографічним музеєм БАН відбулася міжнародна конференція «**Нові аспекти у концепціях щодо охорони культурної спадщини: теоретичні узагальнення та практичні рішення**», присвячена 60-річчю членства Болгарії у ЮНЕСКО.

Зауважимо, що Болгарія однією з перших ухвалила Національний реєстр з нематеріальної культурної спадщини, що стало імпульсом для створення у 2006 р. відповідної Національної ради, якою координувалася діяльність у межах країни. Наприкінці 2007 р. розпочалася масштабна Національна програма «Живі людські скарби – Болгарія» (*Живи човешки ськровицица – България*) і було висунуто п’ять перших номінантів, котрі включено до Репрезентативного списку нематеріальної культурної спадщини, а також розроблено перелік елементів культурної спадщини країни, які потребують нагальної підтримки. Подією міжнародного значення стало створення у лютому 2012 р. першого в Європі Регіонального центру (охоплює своєю діяльністю Південно-Східну Європу) з нематеріальної культурної спадщини, що діє при ЮНЕСКО. Тоді ж при Інституті етнології і фольклористики з Етнографічним музеєм БАН було організовано Національний центр, а в місцях побутування культурних явищ міжнародного масштабу («*Бистрицькі баби*» та «*нестинари*») відкрито локальні центри з нематеріальної культурної спадщини.

Конференцію було організовано у співробітництві з болгарським Національним комітетом ICOMOS під патронатом та за підтримки Національної комісії Болгарії у справах ЮНЕСКО. Зініційований колишнім директором Інституту фольклору БАН, екс-віце міністром культури Болгарії, експертом ЮНЕСКО з питань збереження нематеріальної культурної спадщини, професором, доктором мистецтвознавства Мілою Сантовою, цей важливий міжнародний захід набув ще більшого резонансу, оскільки його проведення збігалося з відзначенням 110-ї річниці заснування Національного етнографічного музею в Софії – події, що перебуває під особистою увагою Президента Республіки Болгарії. Саме під час роботи конференції в окремих залах Етнографічного музею проходила виставка болгарського художньо-ужиткового мистецтва ХХ ст.

Конференція, котра відбувалася у самому центрі Софії у старовинному палаці, в якому розміщується Інститут етнології і фольклористики з Етнографічним музеєм БАН, була

досить камерною – як за кількістю учасників, так і за характером авторитетного фахового представництва. На ній зібралися колеги-однодумці – науковці, музейні працівники, діячі культури, що мають чималий практичний досвід у справі захисту і збереження культурної спадщини.

На відкритті із привітаннями виступили: Головний секретар Національної комісії Болгарії у справах ЮНЕСКО п. Марія Донска, директор Інституту етнології і фольклористики з Етнографічним музеєм БАН д-р Петко Христов, Голова болгарського комітету ICOMOS Стефан Белішки.

На пленарному засіданні було представлено дві доповіді: «Доля нерухомої культурної спадщини під час війни та місія ЮНЕСКО. Православні монастирі у Косовому», яку виголосила чл.-кор. БАН Елка Бакалова (Софія, Болгарія). Доповідач розповіла про роль міжнародної спільноти у збереженні пам'яток середньовічної культури на території Косова. Доповідь «*Заклики секретаріату... Збереження нематеріальної культурної спадщини сьогодні: синергії, гармонія, сталий розвиток*» представила проф. доктор мистецтвознавства Міла Сантова, яка зупинилася на термінологічних аспектах (матеріальна/нематеріальна спадщина та принципи “автентичності/сталого розвитку”, “захист”, protection та “охорона”, safeguarding) та наголосила на ролі Конвенцій ЮНЕСКО (1972, 2003, 2005) у справі захисту культурної спадщини. Застосування міжнародних документів, важливе як з боку інтерпретації та імплементації на національному або регіональному рівні, має базуватися на належному теоретичному обґрунтуванні та практичному досвіді, підкреслила доповідач.

Обговорення (робочими мовами були болгарська і англійська), в якому взяли участь етнологи, фольклористи, лінгвісти, мистецтвознавці, культурологи, архітектори, працівники бібліотек і музеїв, проходило у двох площинах – теоретичному і практичному. Упродовж трьох днів роботи конференції прозвучало багато цікавих доповідей і виступів, відбулися жваві дискусії, було висловлено чимало важливих і нагальних пропозицій з проблем збереження і захисту культурної (у тому числі природної, історичної, урбаністичної) спадщини. Актуальні проблеми порушили у своїх доповідях: Красимира Вачева (Варна, Софія) «Актуальний стан теоретичної та практичної підготовки архітекторів з метою збереження археологічної спадщини Болгарії»; Ірена Бокова (Софія, Болгарія) «*Культурний пейзаж* – теоретичне обґрунтування та політичне використання»; Теодора Конач (Краків, Польща) «Захист нематеріальної культурної спадщини – національні стратегії та юридичні інструменти»; Іво Велинов (Софія, Болгарія) «Культурне різноманіття і спадщина у семіотичному вигляді: *життя, пам'ять, архітектура*».

Практичний аспект проблеми було представлено у переважній більшості доповідей: «Плани захисту та управління культурною спадщиною через інтегральну консервацію» (Валентина Едрева, Софія, Болгарія); «Роль культурної спадщини у сучасному регіональному розвитку» (Марієла Нанкова, Софія, Болгарія); «Археологічні музеї in situ у Болгарії як форма захисту нерухомої культурної спадщини. Поява, історія, розвиток» (Данієл Іванов, Софія, Болгарія); «Превентивна діяльність процесів збереження матеріалів органічного походження у бібліотеках, музеях та архівах із застосуванням природної сировини» (Галина Цекова, Шумен, Болгарія).

Цей же аспект знайшов продовження у виступах, що виокремлювали відповідне коло діяльності, спрямованої на презентацію, становлення та збереження традиції: «Ідентифікація культурних цінностей – майбутнє в минулому» (Мірелла Дечева, Софія, Болгарія); «Збереження нематеріальної культурної спадщини: від живої практики до архіву» (Милена Любенова, Софія, Болгарія); «Спільнота з традицією: склад тютюну у Пловдиву» (Пламена Заячка, Софія, Болгарія); «Нові паломницькі практики і деякі процеси формування культурної спадщини» (Данієл Фокас, Софія, Болгарія).

У ряді доповідей було зосереджено увагу на культурологічному та прагматичному контекстах, порушено питання соціологічного, гендерного аналізу: «Проблеми соціології статі в контексті захисту нематеріальної культурної спадщини» (Міглена Іванова, Софія, Болгарія); «Роль громади у захисті нематеріальної культурної спадщини – окремі спостереження та проблеми» (Іва Станоєва, Софія, Болгарія).

Багатогранність виміру традиційної культурної спадщини, її мовні, архітектурні, музичні, хореологічні, мистецькі, харчові маркери і коди, якими окреслюється ідентичність національної культури, було представлено у доповідях: Оксани Микитенко (Київ, Україна)

«Народне вбрання у поховальному обряді (слов'янські паралелі): гендерний маркер, символіка, культурний знак»; Радки Братанової (Софія, Болгарія) «Уявлення про захист фольклорної музики як культурної спадщини Болгарії»; Георгія Гарова (Благодєвград, Болгарія) «Від обрядової практики до сучасної презентації деяких емблематичних танцювальних зразків»; Еліці Стоїлової (Пловдив, Болгарія) «Традиції та інновації: валоризація автентичної їжі»; Лучії Антонової-Василевої (Софія, Болгарія) «Місце болгарської діалектної лексики серед діалектної лексики Європи».

Для Болгарії, яка має чималий досвід у справі захисту, збереження та вивчення національної культурної спадщини, конференція була справді етапною, що засвідчив її широкий міжнародний резонанс. Проблематика конференції є складовою наукової діяльності Інституту етнології і фольклористики з Етнографічним музеєм БАН, вона знаходить втілення також у міжнародних проєктах Інституту, зокрема у спільному проєкті з ІМФЕ імені М. Т. Рильського НАН України «Народна культура та національні культурні цінності».

Надіслане нещодавно повідомлення від болгарських колег стало підтвердженням нашої співпраці. Саме про розвиток наукових зв'язків між науковцями Болгарії і України та подальші перспективи успішного співробітництва йшлося під час урочистої церемонії, що відбулася у Президії БАН 23 листопада 2016 р. з нагоди вручення Надзвичайному та Повноважному Послу України п. М. Ф. Балтажі Відзнаки Президента БАН акад. Стефана Воденичарова.

І, зокрема, діяльність народознавчих установ обох країн є запорукою її продовження.

7–9 жовтня 2016 р. у м. Пале (Республіка Сербська Боснії та Герцеговини) відбулася міжнародна наукова конференція «Сучасна сербська фольклористика IV», організована Товариством фольклористів Сербії, Інститутом літератури і мистецтва (у межах проєкту проєктом «Сербська народна творчість у інтеркультурному вимірі»), філософським факультетом університету у м. Пале та філологічним факультетом університету у м. Баня Лука (Республіка Сербська Боснії та Герцеговини), а також при участі белградської університетської бібліотеки імені Светозара Марковича та фондації імені Вука Караджича.

Така увага сербських науковців до фольклористики не випадкова. Ще у колишній Югославії Товариство фольклористів, засноване у 1952 р., відіграло значну роль, проводило активну діяльність, результати якої презентувало, зокрема, у збірнику «Народно стваралаштво – Folklor» (видавався з 1962 р.). Визначною подією упродовж десятиліть було проведення Міжнародних конгресів фольклористів Югославії, результати яких знайшли висвітлення у тридцяти п'яти томах Збірнику праць конгресів. Попри припинення діяльності Товариства у 1991 р., сербська фольклористика збагатилася багатьма новими працями у галузі фольклористики та етнології, етнолінгвістики, етномистецтвознавства, етнокультурної історії тощо. Сьогодні відновлене Товариство фольклористів Сербії охоплює різні регіони країни та наукові центри і проводить активну діяльність, спрямовану на вивчення, збереження і популяризацію народної культури як важливої складової утвердження етнопонаціональної ідентичності. Зокрема, вже вчетверте поспіль проходять міжнародні фольклористичні конференції, які у попередні роки відбулися у Тршичу, Новому Саді та Ніші. Цьогорічна конференція стала продовженням цієї традиції, зібравши неподалік від Сараєва у новому університетському центрі невеличкого міста Пале науковців із різних місць Боснії та Герцеговини і Сербії, а також із України та Росії.

Для обговорення було висунуто ряд проблем, зокрема, поняття межі у фольклорі; обрядовий і календарний рік; збирачі і дослідники фольклору; сучасна фольклористика і культурологічні студії. Міждисциплінарний характер конференції та її широкі тематичні межі дозволили взяти участь у ній славістам різного профілю. Особливо приємним був факт участі наукової молоді Боснії та Герцеговини і Сербії, яка активно продовжує традиції попередників. Робочими мовами конференції були усі слов'янські, а також англійська.

На пленарному засіданні після вітальних слів декана філософського факультету у м. Пале та декана філологічного факультету у м. Баня Лука було заслухано три доповіді: Бошка Сувайджича (Белград, Сербія) «Південнослов'янська усна епіка – міст чи межа»; Оксани Микитенко «Поминальне оплакування в контексті календарної обрядовості (на матеріалі балканослов'янської фольклорної традиції)»; Анни Плотнікової (Москва, Росія) «“Пісні вилі”: аналіз одного міфологічного мотиву на основі нових польових досліджень».

Не зупиняючись докладно на доповідях, зазначимо основні блоки, які можна виокремити з огляду на теми, що прозвучали. Найбільший блок було присвячено персоналіям збирачів – діяльності як аматорів, так і професіоналів, а також дослідникам сербського фольклору у минулому та сучасності: Зоя Каранович (Новий Сад, Сербія) «Маринко Станоевич (1874–1949) як збирач фольклору Тимоцької Країни»; Соња Петровиц (Белград, Сербія) «Фольклорна збірка із Васоевичів Міодрага С. Лалевица»; Валентина Питулич (Косовська Митровиця) «Весільні звичаї та пісні з Призрена у записах I. С. Ястребова»; Бранко Златкович (Белград, Сербія) «Вук Караджич і Сима Милутинович Сарайлія»; Віра Шарац-Момчилович (Белград, Сербія) «Хранителі Етнографічного музею у Белграді – збирачі та дослідники етнографічного матеріалу з Баран’ї»; Зона Мркаль (Белград, Сербія) «Автори читанок та шкільних підручників як дослідники фольклору»; Данієла Петкович (Белград, Сербія) «Драгутин Костиц як дослідник усної традиції»; Саша Кнежевич (Пале, Республіка Сербська Боснії та Герцеговини) «Ілля Див’янович – співець чи шахрай»; Марина Младенович-Митровиц (Белград, Сербія) «Церковні особи як збирачі “класичного” корпусу народних оповідань у контексті культурної стратифікації».

З огляду на те, що проблема жанру є традиційною для сербської фольклористики, це питання також було одним із центральних. В контексті висунутої проблеми «меж фольклорного тексту» увагу було звернуто на проблеми взаємозв’язків та взаємовпливів у фольклорних жанрах, наявних на різних рівнях фольклорного (як словесного, так і музичного) тексту, а також на взаємодію творів художньої та народної літератури: Бранко Летич (Пале, Республіка Сербська Боснії та Герцеговини) «Оповідь як поетика казки»; Ана Вукманович (Белград, Сербія) «Перейдена межа: образ *мосту* у народній ліриці»; Наташа Станкович-Шошо (Белград, Сербія) «Поняття межі у сербській народній казці»; Даниця Йович (Белград, Сербія) «Оповіді про родинні прокляття – проблема визначення і межі жанру»; Драгиця Панич-Кашанскі (Баня Лука, Республіка Сербська Боснії та Герцеговини) «Старобоснійський спів – термін і межі наспіву»; Лівія Екмечич (Белград, Сербія) «Два типи культури – усний та книжний тексти як варіанти»; Желька Пржувль (Пале, Республіка Сербська Боснії та Герцеговини) «Підземні течії традиції у оповідних прийомах Бранка Чопича».

До аналізу обрядового тексту та його локальних традицій побутування звернулися у своїх доповідях: Бранко Чупурдія (Белград, Сербія) «Ойкан як сербська обрядова пісня»; Тетяна Вуйнович (Новий Сад, Сербія) «Весільні пісні у публікаціях Вука Караджича»; Мая Калезич (Белград, Сербія) «З приводу однієї не ідентифікованої назви рослини-апотропея»; Ірина Медар-Таньга (Баня Лука, Республіка Сербська Боснії та Герцеговини) «Обрядові обходи сербських мешканців у Батковичі (Бієліні)».

Нові явища фольклору, «фольклоризм» у сучасній культурі – аспект, що вимагає розширення теоретичного дискурсу фольклористики, наголошували доповіді: Єленки Пандурович (Баня Лука, Республіка Сербська Боснії та Герцеговини) «Сучасна сербська фольклористика між “народною творчістю” та культурною індустрією»; Любинка Раденковича і Драгани Джурич (Белград, Сербія) «Висячі замки на мостах – нове фольклорне явище»; Александри Бієлич і Ясмینی Катинські (Белград, Сербія) «Польові дослідження фольклору: епітафії на надгробках у общині Частина».

Порівняльний аспект (міжслов’янський та слов’яно-неслов’янський) аналізу фольклорного тексту було представлено у доповідях: Андрія Мороза (Москва, Росія) «Проект дослідження традиційної культури білорусько-російського пограниччя»; Марії Станюкович (Санкт-Петербург, Росія) «Магічне народження та героїчне дитинство у сербському та філіппінському епосах».

26–28 жовтня 2016 р. у Познані в Університеті імені Адама Міцкевича відбулася Міжнародна наукова конференція, яка мала назву: «**Переписування, різноманіття, взаємопроникнення культур: слов’янська Вавілонська вежа. Переклади, аналогії, взаємовпливи**». Ще наприкінці 2015 р. організатори конференції – Інститут славистики і факультет польської та класичної філології Університету імені Адама Міцкевича, разом із Департаментом освіти Університету імені Й.-Ю. Штрессмайєра у Осієку (Хорватія), запросили взяти участь у цьому цікавому полідисциплінарному заході, концепція якого полягала у паралельному проведенню фестивалю «Слов’янська Вавілонська вежа», із різноманітними культурно-мистецькими акціями – зустрічі з відомими письменниками і пере-

кладачами, книжкові виставки та презентації, творчі майстерні, показ документальних кінофільмів тощо. (Зокрема, під гаслом «(Східно-)Європейський трикутник?» відбулася зустріч з українськими літераторами Ю. Андруховичем, А. Стасюком та Я. Тополею). Запрошуючи до участі «всіх, кого цікавлять у широкому розумінні проблеми міжслов'янських, а також слов'яно-неслов'янських зв'язків», організатори (зокрема, директор Інституту слов'янської філології Університету імені Адама Міцкевича проф. Богуслав Зелінський), зверталися до славистів-філологів і перекладачів, а також фахівців у галузі культури та мистецтва, медіа, культурної антропології, історії, політології. Учасниками були науковці і митці із багатьох країн Європи – крім Польщі, також із Білорусі, Болгарії, Італії, Македонії, Росії, Сербії, України, Франції, Хорватії.

На пленарному засіданні прозвучали привітання від проректора з наукової та міжнародної діяльності університету проф. Ришарда Наскрецького, декана факультету польської та класичної філології проф. Томаша Мізеркевича, директора Інституту слов'янської філології проф. Богуслава Зелінського. Було виголошено три доповіді: Марії Деллапер'єр (Франція) «Слов'яни в очах власних та чужих»; Даміра Матановича і Еміні Бербич-Колар (Хорватія) «Хорватський мікрокосм у Слов'янському Світі у 1848 р.»; Запряна Козлуджова (Болгарія) «Поп-культура і література – механізми ідентифікації і глобалізації змісту».

Заявлену пленарним засіданням політематичність було продовжено в роботі секцій, яких працювало три: «Мова і перекладознавство»; «Культура» та «Історія і політика», але у межах яких було об'єднано декілька міждисциплінарних блоків. Так, на лінгвістичній секції було представлено доповіді з проблем: мовного пограниччя (в аспекті синхронії та діахронії), тенденції глобалізації у мові, перекладознавства, особливостей мовного висловлювання у медіа сфері тощо. На цій секції прозвучала і наша доповідь, присвячена визначному українському мовознавцю і перекладачу Й. А. Багмуту (1905–1968).

На культурологічній секції, яка засвідчила зацікавлення проблемами ідентичності та транскультурних досліджень, а також архетипами культурної пам'яті (як у європейському вимірі, так і у міжслов'янських взаєминах), розглядалися тексти різних видів мистецтва – фольклору, літератури, музичного, театрального, кіномистецтва, сучасних медіа тощо. Зокрема, привернули увагу доповіді: Весни Петрескої (Македонія) «Свято і культурна пам'ять: на прикладі Дня Св. Іллі у колективній пам'яті македонців»; Войцеха Отто (Польща) «Час циган? Образ ромської культури у найновішому польському кіно»

Цікавими були доповіді, об'єднані у блок історико-політичної тематики, де піднімалися питання, пов'язані з історико-політичним досвідом у культурах окремих слов'янських країн, моделями культурного діалогу з країнами Заходу, образами визначних або контр-оверсійних лідерів та їхнім місцем в культурі (від образу Королевича Марка до Й. Пілсудського або Й.-Б. Тито та ін.).

Отже, «поліфонічність» тематики, строкатість матеріалу, несхожість підходів та індивідуальність прочитань, що і передбачав термін «Вавилонська вежа», було уповні представлено на конференції. Вона ще раз нагадала про те, що у сучасній Європі, де слов'янський етнос є найчисельнішим і так само, як германський або романський позначається ідентичністю власної культурної традиції, ідея слов'янської спільноти як усвідомлення неповторності культури свого народу має широкі перспективи. А в умовах, коли світ дедалі більше стає мультикультурним і мультиполярним, взаємоповага до культурної «інакшості» є заporукою існування власної культури.

17–19 листопада 2016 р. у Москві на базі Російського державного гуманітарного університету відбулася міжнародна наукова конференція «**Традиційна культура і сучасний світ: унікальне і типове у фольклорі**», організована Комісією з фольклористики при Міжнародному комітеті славистів та Лабораторією з фольклористики РДГУ спільно з Державним республіканським центром російського фольклору. Як відомо, у період між з'їздами, у межах засідань комісії при МКС традиційно відбуваються наукові конференції, метою яких є обговорення найбільш актуальних проблем, підсумок зробленого та накреслення нових перспектив. Завдяки голові Комісії, завідувачу Лабораторії з фольклористики РДГУ проф. А. Б. Морозу цю традицію не було порушено.

Учасники конференції представляли різні центри славистики та фольклористики Росії (крім Російського державного гуманітарного університету та Державного республіканського центру російського фольклору, також Інститут слов'янознавства та Інститут світо-

вої літератури РАН, академічні наукові центри у Сиктивкарі та Петрозаводську, регіональні осередки з фольклористики при університетах у Пермі, Нижньому Новгороді, Курську та ін.), а також Україну, Білорусь, Польщу, Сербію. Багато учасників є постійними авторами журналу «Живая старина», головний редактор якого проф. О. В. Белова була одним із організаторів конференції.

Упродовж трьох днів роботи було заслухано близько тридцяти доповідей, у котрих на прикладі багатьох фольклорних жанрів і на матеріалі різних слов'янських традицій у межах широкого часового проміжку (від найдавніших текстів фольклору і до сучасних явищ) розглядалася одна з базових проблем – співвідношення типового та унікального у фольклорі. Такий аспект виходить із широкого розуміння традиції у взаємодії її взаємопов'язаних форм і виявів (мовних, фольклорних, етнографічних, музичних, зображальних тощо), передбачає залучення комплексних методів, зокрема порівняльно-історичного і типологічного аналізу, з метою дослідження народної культури та побутування живої фольклорної традиції, факторів її збереження та процесів трансмісії.

Доповіді учасників було згруповано за блоками, у межах яких піднімалися питання співвідношення типового і унікального у фольклорі стосовно сюжетної специфіки, територіального поширення та етно-діалектного вираження, обрядових форм, виконавства тощо. Більшість доповідей супроводжувалися презентаціями, а час, який надавався (30 хвилин), дозволяв проведення дискусій і докладне обговорення виступів.

Так, наративну традицію у найширшому вираженні – від традиційних переказів і до е-фольклору було представлено блоком «Унікальне і типове у сюжетах і наративах», який об'єднав доповіді: О. В. Белової (Росія) «Параметри “унікальності” етіологічних текстів: формальні та змістові критерії»; С. Ю. Корольової (Росія) «Перші поселенці з єдиною сокирою: балто-слов'янський сюжет у комі-пермьській усній традиції»; Л. Раденковича (Сербія) «Перекази про вбивання старих: слов'яно-балто-кавказькі паралелі»; А. А. Лазаревої (Росія) «Співвідношення унікального і типового у розповідях про віщі сни»; В. А. Черваневої (Росія) «“...Це, моя люба, фантазії людей”: типове в особистих інтерпретаціях міфологічних явищ»; А. С. Лизлової (Росія) «Матеріали автобіографічного характеру у фольклорних колекціях Наукового архіву КарНЦ РАН»; Е. Г. Матвеевої (Росія) «“Крипипаста”: нові тексти культури і колективна цензура».

Питання традиційного та індивідуального в епічних творах було розглянуто у доповідях: О. О. Микитенко (Україна) «“Вельми значна дума періоду занепаду творчості” (М.Костомаров): “Смерть козака на долині Кодимі”»; С. В. Ніколаєвої (Росія) «Билина про Вавілу і скоморохів та її вірші»; С. В. Алпатова (Росія) «“Шибениця-весілля”: архетиповий мотив vs казуси звичаєвого права».

На матеріалі замовлянь проблему традиційного та індивідуального представили А. Л. Топорков (Росія) «Російські замовляння від трясовиці: редакції, індивідуальні варіанти та літературні переробки»; Т. В. Володіна (Білорусь) «Замовляння від очних хвороб: традиційні моделі та християнські образи».

Залежність типового або унікального від національної та регіональної специфіки, питання збереження традиції та появи новацій у фольклорному тексті аналізували на широкому слов'янському матеріалі доповіді: Е. А. Дорохової (Росія) «Як виключне стає типовим (до проблеми типології етнокультурних систем)»; Б. Сувайджича (Сербія) «Вук як епохальна “зміна” – унікальне і типове у сербському фольклорі»; О. В. Миненок (Росія) «Унікальне і типове у наративах с. Мільково Камчатського краю»; І. О. Седакової (Росія) «Болгарські друковані листки-некрологи: народна традиція, інновації та індивідуальна творчість».

До питання типового та унікального у фольклорі в ході еволюції його обрядових форм, а також до зразків унікального в рідкісних записах звернулися: Е. Кочой (Польща) «Вірвання та обряди, пов'язані з пєсиголовцями у давній та сучасній візантійсько-слов'янській традиції», яка розглянула фольклорний образ в аспекті взаємодії християнської та народної традиції; Ю. О. Крашеніннікова (Росія) «“Прохання на м'яч”: рідкісні записи весільних примовлянь із Вологодської губернії кінця XIX – поч. XX ст.», котра звернулася до раритетного запису весільного фольклору; М. Г. Матлін (Росія) «Обряд зняття фати у сучасному міському російському весіллі: деякі особливості конструювання обрядовості», який зробив висновок про вплив, зокрема завдяки інтернет-записам, української традиції.

У доповіді М. А. Попова (Росія) категорію «унікального» було розглянуто на матеріалі календарного фольклору переселенців та корінних мешканців Західного Сибіру.

Унікальність у фольклорі можуть зумовлювати різні причини, вона нерідко пов'язана вже з самою постаттю носія традиції, залежить від біографії виконавця, про що йшлося у доповіді А. Б. Мороза (Росія) «Місцеві диваки і оригінали: типове та/або унікальне». Унікальне може виявлятися в особливостях матеріалу, умовах його фіксації та передачі традиції, зокрема у рукописних збірниках, на що звернула увагу А. Б. Іпполітова (Росія) «Унікальне і типове в російських рукописних травниках». Унікальними можуть бути окремі фольклорні тексти, сюжети і мотиви, образи і персонажі, що знаходить підтвердження при їх типологічному співставленні, як це показали доповіді А. М. Петрова (Росія) «Про деякі приклади десакралізації християнського образу в народно-православних текстах», М.-В. Моррис (Росія) «Конститутивні елементи типологічної схожості Туата де Дананн і польських планетників», С. М. Амосової (Росія) «Типологія оповідань про персоніфіковані дні тижня», А. Е. Грефа, Е. А. Слонімської, Д. С. Пенської (Росія) «Традиція та новація у вертепі та театрі Петрушки межі ХХ–ХХІ ст.», у виконанні яких учасникам було представлено народний вертеп.

XVII МІЖНАРОДНІ СЛАВІСТИЧНІ ЧИТАННЯ, ПРИСВЯЧЕНІ ПАМ'ЯТІ АКАДЕМІКА Л. А. БУЛАХОВСЬКОГО

М. Ю. Карацуба

21 квітня 2017 року у приміщенні Інституту філології Київського національного університету імені Тараса Шевченка проходили XVII Міжнародні славістичні читання, присвячені пам'яті академіка Л. А. Булаховського. Співорганізаторами заходу виступали академічні установи – Інститут мистецтвознавства, фольклористики та етнології імені М. Т. Рильського, Інститут мовознавства імені О. О. Потебні, Інститут літератури імені Т. Г. Шевченка.

Безпосереднім модератором наукових читань є кафедра слов'янської філології, одна з найдавніших і найпотужніших кафедр Інституту філології, керівником якої з 1947 року був академік Л. А. Булаховський. Варто згадати, що кафедра слов'янської філології під керівництвом Л. А. Булаховського підготувала цілу когорту фахівців-славістів, серед яких чимало знаних науковців, які успішно продовжили дослідження західно- і південнослов'янських мов, літературознавчі і фольклористичні славістичні студії. Вихованці й учні Л. А. Булаховського плідно працювали і працюють не лише як науковці, а й як викладачі вищих навчальних закладів, перекладачі, редактори видавництва.

На пошану свого знаного багаторічного керівника, академіка Л. А. Булаховського, кафедра слов'янської філології щороку готує декілька випусків видання «Компаративні дослідження слов'янських мов і літератур пам'яті акад. Л. А. Булаховського», а також проводить Міжнародні славістичні читання у квітні, бо саме цього місяця народився (14.04.1888) і помер (04.04.1961 р.) науковець.

Цього року Міжнародні славістичні читання проходили в особливому форматі, оскільки поєднували урочистості у межах пошанування пам'яті визначного філолога-славіста і 175-річчя заснування кафедри слов'янської філології. Відтак, учасники і шановані гості заходу, а також широке коло слухачів – студентів-славістів 1–4 курсів – мали нагоду взяти участь у роботі пленарного засідання, а також круглого столу, приуроченого до 175-ої річниці заснування кафедри слов'янської філології.

На пленарному засіданні з доповідями виступали відомі науковці-славісти, серед них – д.ф.н. Т. Б. Лукінова – учениця Л. А. Булаховського – із доповіддю «У тісній співпраці (Київський університет імені Тараса Шевченка і Академія наук України)»; співробітники кафедри слов'янської філології: д.ф.н., проф. М. К. Наєнко з доповіддю «Гетьман Мазепа в слов'янських літературах» та д.ф.н., проф. Т. О. Черниш (доповідь – «Деєтимологізація в російській мові» Л. А. Булаховського в контексті сучасної лінгвістики і лінгводидактики); д.ф.н., доц. Інституту філології КНУ Г. М. Наєнко (доповідь – «Наукова полеміка й емоції автора: до характеристики постаті Агатагангела Кримського»), присутній був почесний гість кафедри з Чехії.

У засіданні круглого столу взяли участь: к.ф.н., проф., співробітник Інституту мистецтвознавства, фольклористики та етнології ім. М. Т. Рильського НАН України, завідувач відділу української та зарубіжної фольклористики Л. К. Вахніна (доповідь – «Сучасна польська фольклористика: динаміка змін»; гостя з Могилівського державного університету імені А. О. Кулешова (Білорусь), ст. викл. В. І. Короткевич (доповідь – «Дзейнасць Франциска Скарыны ў кантэксце еўрапейскага гуманізму» було виголошено білоруською мовою); к.ф.н. з Ужгородського національного університету – М. Беніковський («До проблеми перекладу словацької літератури на українську мову»), а також д.ф.н., п.н.с. Інституту мистецтвознавства, фольклористики та етнології імені М. Т. Рильського НАНУ О. О. Микитенко (доповідь – «Л. А. Булаховський – М. Т. Рильський – Й. А. Багмут: теорія і практика наукового перекладу»).

Пленарне засідання і робота круглого столу проходили в одному приміщенні без перерви, актуальні для славістики сьогодення доповіді викликали значний інтерес у слухачів,

жваво обговорювалися конференціалами під час традиційного гостинного чаювання на кафедрі слов'янської філології.

З 14.00 розпочалася робота секційних засідань за науковими напрямками – мовознавство (із роботою круглого столу «Проблеми фразеології у слов'янському світі»), літературознавство, фольклористика. Учасники секційних засідань, що представляли різні регіони України, а також країни слов'янського географічного ареалу (Білорусь, Словаччина, Сербія, Хорватія, Болгарія, Польща) відзначали високий професійний рівень наукових доповідей учасників.

У роботі секції «Фольклористика» взяли безпосередню участь співробітники відділу української та зарубіжної фольклористики – д.ф.н., п.н.с. О. О. Микитенко, к.ф.н., с.н.с. О. Ю. Чебанюк, к.ф.н., с.н.с. М. Ю. Карацуба. Науковцями було виголошено доповіді: О. Ю. Чебанюк – «Просторово-часові характеристики звуку й голосу в календарній обрядовості слов'ян» і М. Ю. Карацуба (керівник секції – «Тематичне розмаїття народної балади з Боснії і Герцеговини»), Т. М. Шевчук («Фотографія (портрет) в українських та єврейських традиційних віруваннях»), І. С. Огієнко «Болгарські фольклористичні видання: тематика і проблематика»). Оскільки у роботі секції взяло участь мало доповідачів, дискусії навколо доповідей були тривалими і змістовними, корисними для присутніх.

Від роботи пленарного і секційних засідань в учасників залишилися позитивні враження, вони відзначали їх високий науковий рівень і традиційну атмосферу доброзичливості.

XXV МІЖНАРОДНИЙ СЛАВІСТИЧНИЙ КОЛОКВІУМ (Львів, 18–19 травня 2017 року)

Т. О. Чулуй

18–19 травня 2017 року у Львівському національному університеті імені Івана Франка пройшов XXV Міжнародний славистичний колоквиум, присвячений Святим рівноапостольним Кирилу і Мефодію. Науковий форум був організований Інститутом славистики Львівського університету та філософським факультетом Новосадського університету (Сербія).

Відкриття колоквиуму відбулося у Дзеркальній залі університету. Вступне слово виголосив голова оргкомітету, проректор з науково-педагогічної роботи Львівського національного університету імені Івана Франка Ярослав Гарасим. Учасників привітали декан історичного факультету Роман Шуст, декан філологічного факультету Святослав Пилипчук, завідувач відділу русиністики філософського факультету Новосадського університету Янко Рамач.

На пленарному засіданні були заслухані доповіді Алли Татаренко та Ігоря Шпики – «25-ліття Міжнародного славистичного колоквиуму: ювілейні рефлексії» й Ольги Щодри – «Епоха вікінгів у Східній Європі: слов'янсько-скандинавські контакти у період формування раннях слов'янських держав». Також відбулася презентація нових видань славистів Львівського університету: *Вацлав Гавел*. Прошу коротко: розмова з Карелом Гвіздялою, примітки, документи / Пер. із чеської Н. Лобур, Н. Брилинської, Н. Ємчури. Львів: ПАІС, 2016; *Звонко Каранович*. Три картини перемоги: Роман / Пер. із сербської З. Гук. К.: КОМОРА, 2016; *Огєнєвич Віда*. Мілева Айнштайн. П'єса / Пер. із сербської А. Татаренко. Львів: Вид-во Анетти Антоненко, 2017; *Погачар Марко*. Людина вечеряє в капцях свого батька. Поезії / Пер. із хорватської А. Татаренко та А. Любка. Чернівці: Книги – XXI, 2016; *Федик Л.* Старослов'янська мова. Дієслово: збірник тестових завдань: навч. посібник. Львів: ЛНУ імені Івана Франка, 2015.

Після пленарного засідання, 18 травня розпочалася і наступного дня тривала робота секцій мовознавства, літературознавства, історії та історії культури. У першій секції взяли участь лінгвісти з України (Львів, Київ, Івано-Франківськ), Польщі (Люблін, Сосновець), Сербії (Новий Сад) і Словенії (Любляна). Характерною ознакою роботи цієї секції став глибокий аналіз актуальних теоретичних і практичних проблем слов'янського мовознавства.

Секція літературознавства також мала широку географію. Свої доповіді виголосили дослідники з України (Львів, Київ), Польщі (Вроцлав), Сербії (Новий Сад, Вршац, Сремські Карловці), Словенії (Любляна), Німеччини (Берлін). Для роботи секції стали притаманними різноманіття і багатоплановість тематики виголошених доповідей.

На секції історії були представлені доповідачі з України (Львів, Київ, Харків, Вінниця, Івано-Франківськ) і Сербії (Новий Сад). Особливість історичних доповідей – широка палітра розглянутих актуальних питань розвитку історичного процесу слов'янських народів. Низка тематичних питань викликала предметну дискусію.

Як учасник історичної секції, маю зауважити, що особливий інтерес у присутніх викликали доповіді «Велика Хорватія і Біла Хорватія: нова спроба подолання стереотипу» Леонтія Войтовича, «Український внесок у російське слов'янознавство першої половини XIX ст.: конфлікт інтерпретацій» Тамари Полещук й «“Ідея славистики” та “Ідея Галичини”: шляхи інтелектуальної еволюції львівського слов'янознавчого дискурсу» Романа Голика. Відповіді на запитання переросли у дискусію. Завдяки глибокій аргументованості висловлених спостережень, доповідачі обґрунтували свої висновки.

У роботі секції історії культури взяли участь дослідники з України (Львів, Київ, Суми, Тернопіль, Дрогобич), Сербії (Новий Сад) і Словенії (Любляна). Були заслухані та обговорені доповіді, котрі віддзеркалюють своєрідність слов'янських мов і культур.

Важливо відзначити, що робота кожної секції супроводжувалась обговоренням важливих дискусійних питань із актуальних проблем слов'янознавства, перспектив розвитку

сучасної науки. Іноземні учасники не тільки урізноманітнили, а й збагатили програму колоквиуму, значно розширивши коло наукових тем.

Завершився колоквиум підсумковим пленарним засіданням, на якому виступили Весна Цідилко (Німеччина, Берлін) з доповіддю на тему «Рецепція південнослов'янських культур у сучасній Німеччині (спадщина Вука Караджича у ХХІ ст.)», з підбиттям підсумків колоквиуму – Ігор Шпик (директор Інституту славістики Львівського національного університету імені Івана Франка) і Алла Татаренко (завідувач кафедри слов'янської філології імені професора І. Свенціцького ЛНУ імені Івана Франка). Також прозвучала колективна доповідь-презентація за темою «ФілоСловенія: словенський досвід успішної промоції рідної мови у світі», презентація проєктів молодих сербських літературознавців «Філологія як “весела наука”». Завершальною складовою колоквиуму стала зустріч у книгарні «Є», присвячена дослідженню творчості сербського письменника Сави Дам'янова.

Аналізуючи результати ХХV Міжнародного славістичного колоквиуму, необхідно зазначити, що оргкомітет загалом отримав 84 заявки, до програми було включено 79 доповідей, із яких виголошено 68. Найбільше доповідей представили львів'яни – 36, іноземні учасники – 27.

Отже, колоквиум мав характер багатопланового інтелектуального форуму, в якому взяли участь науковці різних напрямів слов'янознавства. Відзначимо також високий організаційний рівень наукового форуму, різноманітну робочу програму, широке коло дискусійних проблем. Крайні здобутки науковців, представлені у Львові, організатори планують видати у фаховому збірнику «Проблеми слов'янознавства».

ЮБИЛЕИ

ИНФОРМАЦИОННЫЕ ТЕХНОЛОГИИ И СВЕТ ДУШИ (к 60-летию профессора Александры Кумановой)

Р. Пепескул-Калоянова, В. Калоянов

Библиотека – такое привычное слово, с детских лет ставшее помощником и другом почти каждому человеку. А современная библиотека – это еще информационный и коммуникационный центр, центр внедрения и освоения новых информационных технологий.

В прошедшем году совпали два замечательных юбилея – 65-летие со дня основания Университета библиотековедения и информационных технологий (УниБИТ) и 60-летие профессора Александры Кумановой¹, которая положила на алтарь библиотековедения всю свою профессиональную жизнь. Фактически изданный в 2016 г. сборник «GLORIA BIBLIOSPHERAE (Нить Ариадны)»² – как юбилейный подарок. На 1774 страницах представлены научные статьи и другие произведения 146 авторов из 12 стран на болгарском, украинском, русском, польском, немецком, французском, английском языках учеными из Австрии, Алжира, Болгарии, Великобритании, Грузии, Ирана, Польши, России, США, Турции, Украины и Франции. Чем же заслужила проф. А. Куманова столь глубокое уважение именитых и молодых исследователей?

Александра Венкова Куманова – библиограф, библиографовед, философ, когнитолог, доктор педагогических наук, профессор по научной специальности «Теория научной информации» в УниБИТ в Софии, руководитель Студенческого научного общества ГУБИТ, главный редактор научных трудов ГУБИТ, действительный член Международной академии информатизации при ООН, Арктической академии наук, Ноосферной академии наук. Она является автором более 1500 научных публикаций, в том числе и 54 книг. Высокую оценку по праву заслуживает недавно вышедший из печати ее учебник по мировой универсальной библиографии, аккумулирующий наиболее значимые результаты многолетней научно-исследовательской деятельности, а также трехязычный компендиум по этимологии в библиотечно-информационной социокоммуникативной сфере. Профессором разработаны концепции библиографического информационного моделирования как планетарного неосферного феномена, инфосферы – как формы бытия гуманитарной библиографии; впервые предложена ризомно-ретикулярная модель* построения хронологической классификации в системе международных универсальных библиографических указателей с охватом гуманитарного знания от III в. н. э., символизирующего времена Каллимаха Александрийского, до четвертой информационной революции, начавшейся на рубеже XXI столетия. Кумановой разработаны и преподаются свыше тридцати вузовских лекционных курсов; сотни публикаций студентов выполнены под ее научным руководством. Авторам приятно осознавать, что наши корни имеют общие истоки – Украину. Именно отсюда пошла родословная Александры, от деда-украинца³ – потомственного дворянина с энциклопедическими знаниями, полиглота, преподавателя латинского и древнегреческого языков в Духовной академии Софии (1923–1958), получившего престижное образование в ряде университетов Восточной и Западной Европы.

Брошенное в благодатную почву зерно дедовского воспитания проросло щедрым урожаем. Трудно найти область гуманитаристики, которой не коснулась бы Александра Куманова:

- первые учебные программы в Болгарии по лекционным курсам в области гуманитарного знания и библиографии для Славянского университета, Военной академии им. Г. С. Раковского, Высшего института подготовки офицеров и научно-исследовательской деятельности при Министерстве внутренних дел Болгарии;

* Библиографический интеграл преподавания библиографий.

- первый трехязычный словарь – англо-русско-болгарский по библиотечной и информационной деятельности, сопровождаемый тремя книгами (на болгарском, русском и английском языках);
- первый учебник по методике научных исследований в информационно-коммуникативной сфере;
- тезаурус языка Паисия Хилендарского «История славяноболгарская»...

Ей принадлежит авторство 6 библиографических указателей, соавторство оратории «Белый свет» (*Lux alba*), сочиненной вместе с писателем и литературным критиком канд. филос. наук Николаем Василевым и посвященной расшифровке универсального информационного кода болгарской духовности и литературы. Фрагменты оратории ежегодно транслируются в ГУБИТ в связи с чествованием 24 мая (в День открытых дверей университета) и 1 ноября (в Национальном дворце культуры Болгарии – День народных просветителей).

Этот перечень заслуг можно продолжить. Удивляясь разносторонности интересов и глубине познаний А. Кумановой, не удивляемся ее почетному званию «Творец ГУБИТ» – София (2012) и медали М. В. Ломоносова Российской академии естественных наук, которой она удостоена в 2016 г.

«GLORIA BIBLIOSPHERAE (Нить Ариадны)» – очень точное название юбилейного сборника. Александра – Ариадна, успехов тебе, светлый человек!

¹ Обе свои диссертации – кандидатскую (1987) и докторскую (1996) – Александра Куманова защитила в Ленинграде (Санкт-Петербурге).

² GLORIA BIBLIOSPHERAE (Ariadne's Thread) Studia in honorem Acad. Prof. Alexandra Kumanova: A Festschrift for 65th Golden Jubilee of the University of Libraru Studies and Information Technologies in Sofia / науч. ред. Стояна Денчева; сост., предисл. и интервью Николая Василева; библиогр. ред. Маряны Максимовой; ил. Константины Константиновой; рец. Николай Ярымов [и др.]. София: За буквите – О писменехъ, 2016. 1774 с. с ил. (Факлоносци; XVI).

³ Владимир Дмитриевич Пришляк (1888–1985) родился в Киеве. Лично был знаком с М. Булгаковым, М. Цветаевой, Н. Бердяевым, И. Ильиным, Н. Рубакиным, П. Бицилли, Богучарским архиепископом Серафимом Соболевым – Св. Серафимом Софийским чудотворцем, акад. А. Теодоров-Баланом, Д. Димовым, акад. Н. Миховым, проф. В. Станиловым, А. Бергом, Дж. С. Хаксли и др. В 1922 г. Владимир Пришляк покидает Киев. См.: *Василев Н.* Академик профессор Александра Куманова (Апология на учителите): Когнитологичен портрет в стила на интервюто. Беседата води д-р Николай Василев // GLORIA BIBLIOSPHERAE (Нишката на Ариадна) / Н. Денчев (ред.). София: Университет по библиотекознание и информационни технологии. Факлоносци XVI, 2016. С. 41–42.

ДОЦЕНТ С. Ю. СТРАШНЮК – НА 60 ГОДИНИ

М. Станчев

На 7 декември 2017 г. 60 години навърши известният украински учен българист, директорът на Центъра по българистика и балкански изследвания „М. Дринов“ д-р Сергей Страшнюк, доцент на Харковския национален университет „В. Н. Каразин“. Роден в украинския град Виница, Сергей Страшнюк през 1975 г. става студент в Историческия факултет на Харковския държавен университет „Максим Горки“. Первоначално специализира в Катедрата по история на Украйна и може би съдбата му щеше да бъде предопределена като виден специалист по украинската история. Една случайна среща с красива българка от Ямбол от т.нар. „влакове на дружбата“ променя не само семейната му, но и научната му съдба. Оженвайки се за българка, той се „оженва“ и за българистиката, която става смисъл на неговия живот.

Аз се запознах с доц. С. Страшнюк още през моите аспирантски години, когато бях в процес на подготовка на моята малка докторска дисертация по история при известния харковски учен българист проф. Георги Попов. Под ръководството на проф. Попов започна своята научна кариера и студентът, а после и докторантът Сергей Страшнюк. И оттогава до ден днешен нашите научни съдби с моя добър приятел и колега са неразделни. След завършването на Харковския университет, известен със своите българистични и славистични изследвания, в който работиха такива известни учени като професорите, докторите на историческите науки Степан Сиделников, Георги Попов и Георги Чернявски, Сергей става докторант в Катедрата по нова и най-нова история и подготвя кандидатската си дисертация на тема „Съветско-българското сътрудничество в сферата на културата (1971–1981 г.)“, която успешно защитава през 1985 г. и започва да преподава в същата Катедра, в която работи и до ден днешен. В началото на научната си кариера доц. Страшнюк участва във Втория международен конгрес по българистика в София¹, публикува статии, посветени на формирането на харковската българистична и балканистична школа².

След основаването на Межреспубликанската (бивша съветска) асоциация на учените българисти С. Страшнюк е избран за неин научен секретар и отговорен секретар на ново-създадения „Български годишник“ като орган на асоциацията. Первоначално годишникът се издава с усилията на харковските българисти, но след заминаването на проф. Георги Чернявски за САЩ годишникът се издава от Славистическия университет в Киев непродължително време, след което прекратява своето съществуване. За периода от 1990 до 2002 г. бяха издадени пет тома. „Приемникът“ стана „Дриновският сборник“, след като по инициатива на харковските учени българисти се основа Център по българистика и балкански изследвания „Марин Дринов“ към Харковския национален университет „В. Н. Каразин“ (преименуван от „Максим Горки“ на името на основателя на университета Васил Каразин, който има български корени).

Със създаването на Центъра през 2005 г., благодарение на подкрепата на Българската академия на науките, за негов директор е назначен доцент Сергей Страшнюк и може да се каже, че от този момент харковската и украинската българистика започват нов етап в своето развитие. Сергей успява да обедини около центъра всички българистични сили не само от Украйна, но и от Русия, Полша, Беларус, Дагестан, Молдова, Румъния, Австрия, САЩ и, разбира се, България. Неуморната дейност на доц. Страшнюк и младия екип на Центъра го превърнаха в сериозна българистична школа с международно признание. Бе създаден международен редакционен съвет и международна редакционна колегия. Вече 10 години по инициатива на Центъра се провеждат международни „Дриновски четения“, всяка година – Кирило-Методиеви четения, а всяко тримесечие – научни семинари и симпозиуми на различни теми, обхващащи не само историята на България, но и на целите Балкани. Доцент Страшнюк бе избран за главен редактор на „Дриновския сборник“ (от 2006 до 2017 г.), който се превърна в наистина научен орган за българистите от много страни³, научните трудове на които се публикуват на български, украински и руски език. Партньорите от българска страна

са Институтът за исторически изследвания, Институтът по балканистика с Център по трактология и Институтът по етнология и фолклористика с Етнографски музей.

Независимо от наговарената си програма и многого си задължения като директор на Центъра и главен редактор на „Дриновски сборник“ С. Страшнюк продължава да се занимава с научна дейност и да преподава в университета. Като изследовател той се занимава с анализа на политическите кризи и антиоталитарните движения в Източна Европа и формирането на съветския модел на социализма в България (1944–1953 г.)⁴. Централно място в научното творчество на С. Страшнюк заема историята на славянознанието и балканистиката в Харковския университет и в Украйна⁵, като публикува и редица биобиблиографски издания за известни учени българистики⁶.

Под неговото научно ръководство са защитени пет докторанти, публикувани са повече от 100 научни труда. Като преподавател доцент Страшнюк, заедно с колегите си, публикува редица учебници по история на Централна и Юго-Източна Европа, като специално внимание в тях отделя на историята на България, Сърбия и Македония⁷. За студентите си той води учебни курсове по: „Най-нова история на страните от Западна Европа и Америка“, „История на международните отношения“, „Актуални проблеми на съвременния свят“, „Страните от евроатлантическия регион в условията на глобализация“, „История на обединена Европа: от европейската идея до Маастрихтския договор“ и други.

За научните си постижения доц. С. Страшнюк е награден с Почетен знак „За заслуги пред БАН“ (2006) за личния му принос в развитието на българистиката в Украйна, а в навечерието на 60-годишнината му ректорът на Харковския национален университет акад. Вил Бакиров го награди със Златен медал „В. Н. Каразин“, а Асоциацията на българите в Украйна го избра за „Човек на годината“ (2017) в раздела „Видни учени“. Честит юбилей!

¹ Сотрудничество Союзов композиторов СССР и НРБ в развитии музыкального искусства (1971–1985 гг.) // Втори международен конгрес по българистика: докл. София, 1987. Т. 17. С. 355–367.

² Марин Дринов и формиране харьковской школы исторической болгаристики // Марин Дринов: материали от българо-съв. науч. конф. „150 години от рождението на М. Дринов“ и „110 години Народна библиотека „Кирил и Методий“. София, 1989. С. 79–96; Болгаристика в Харківському університеті (1805–1969) / С. Ю. Страшнюк // Проблеми слов'язнознавства. Львів, 1990. Вип. 42. С. 119–126; Балканистика в Харьковском университете (1805–1917) / С. Ю. Страшнюк, В. В. Кадеев // Etudes balcanic. София, 1991. № 3. С. 38–51; Харьківський центр наукової славистики (XIX – початок XX ст.) / Е. П. Пугач, С. Ю. Страшнюк, Е. Ф. Широкоград // Історія і культура слов'ян : [зб. ст. до ХІ між нар. з'їзду славистів, Братислава, 30 серп. – 8 верес. 1993 р]. К., 1993. С. 98–119.

³ Дриновски сборник / Дриновський збірник. Том І–Х. Българска академия на науките – Харковски национален университет „В. Н. Каразин“. София–Харков: Издателство на БАН „Проф. Марин Дринов“, 2007–2017 г.

⁴ Політичні кризи та антиоталитарні рухи в країнах Східної Європи (50–80-ті роки ХХ ст. / С. Ю. Страшнюк, Е. П. Пугач. Х.: Бізнес Інформ, 1998. 391 с.

⁵ Болгаристика в системе общественных наук: опыт, уроки, перспективы: тез. докл. и сообщ. Второй всесоюз. конф. по болгаристике (II Дриновских чтений) 5–7 февраля 1991 г. Х. [Изд-во ХГУ], 1991. 194 с.; Харьковский центр научной славистики (в XIX – начале XX ст.) / Е. П. Пугач, С. Ю. Страшнюк, Е. Ф. Широкоград // XI Medzinarodny zjazd Slavistov: zb. Rezumov. Bratislava, 1993. S. 287; Център по българистика и балкански изследвания „Марин Дринов“ – резултати от дейността / С. Страшнюк, М. Станчев // Списание на Българската академия на науките. София, 2008. Кн. 6. С. 85–89; Ізмаїл Іванович Срезневський (до 200-річчя від дня народження): біобібліограф. покажч. / уклад. О. С. Журавльова, Н. Г. Мацнева, Е. Д. Дроснева [та інш.]; наук. ред. С. Ю. Страшнюк. Х.: ХНУ імені В. Н. Каразіна, 2012. 192 с.

⁶ Сидельников Степан Иванович – профессор Харьковского университета: биобиблиограф. указ. / сост. С. Р. Марченко, А. А. Сайпанова; научн. ред. С. Ю. Страшнюк. Х.: ХНУ имени В. Н. Каразина, 2009. 40 с.; Михаил Георгиевич Станчев – профессор Харьковского университета (к 60-летию со дня рождения): биобиблиограф. указат. / сост. С. Ю. Страшнюк, Г. И. Чернявский; библиогр. ред. О. С. Журавлёва. Х.: ХНУ имени В. Н. Каразина, 2013. 55 с.; Георгий Николаевич Попов – профессор Харьковского университета: библиография, воспоминания / сост. М. Г. Станчев, Ю. Ю. Полякова; научн. ред. С. Ю. Страшнюк; библиогр. ред. С. Б. Глибicka. Х.: ХНУ имени В. Н. Каразина, 2015. 64 с.

⁷ Встановлення тоталітарних режимів у країнах Центральної та Південно-Східної Європи (1944–1953): хрестоматія для студентів іст. ф-тів вузів України / Е. П. Пугач, С. Ю. Страшнюк, Р. М. Постоловський. Х.: Бізнес Інформ, 2000. 470 с.; Історія Центрально-Східної Європи: посібник для студ. і гуманіст. ф-тів ун-тів / за ред. Л. Зашкільняка. Львів: Львів. нац. ун-т ім. І. Франка, 2001. 660 с.

ОБЕРЕЖНО, ПЛАГИАТ!

Средства коммуникации в русско-турецкой войне 1877–1878 гг. и в лабиринтах Интернета

О. А. Гокоев

В 2006 г., готовясь к очередной конференции в харьковском Центре болгаристики и балканских исследований имени М. Дринова, я решил в качестве основы доклада использовать свои студенческие наработки – материалы курсовой, написанной еще в 1997–1998 гг. по теме «Средства связи и корреспонденция на балканском театре боевых действий русско-турецкой войны 1877–1878 гг.»¹. После осмысления доступных источников и литературы оказалось, что материала хватает на два доклада, один из которых – «Российские журналисты на Балканском театре войны 1877–1878 гг.» – был прочитан в 2007 г. на конференции в Харькове².

В том же году полный вариант исследования о деятельности военных корреспондентов был опубликован в «Canadian American Slavic Studies»³, а сокращенный, посвященный русским журналистам на Балканском театре, – в третьем томе ежегодника «Дриновский збірник/Дриновски сборник»⁴. По другому аспекту проблемы вскоре были изданы еще две статьи – в «Списание на Българската академия на науките» и «Canadian American Slavic Studies»⁵.

Не могу утверждать, что указанные работы были лишены недостатков. Главный из них – ограниченная источниковая база, что привело к поверхностному анализу отдельных вопросов. К тому же, к своему стыду, в статье о корреспондентах забыл сослаться на работу В. А. Золотарева⁶. Ошибка эта перекочевала и во вторую статью. Не были привлечены также зарубежные источники и историография, кроме одной работы, из-за их недоступности для меня в тот период. И, главное, не удалось выйти на архивные материалы. Указанные недостатки объясняются тем, что затронутая проблема не принадлежала к моим прямым научным интересам, сосредоточенным да центральноазиатском регионе. Это была попытка представить свое видение темы, на тот момент практически не исследованной⁷, что, как я предполагал, должно было послужить импульсом для изучения связи и корреспонденции в русско-турецкую войну 1877–1878 гг. другими историками.

К сожалению, мои надежды не оправдались в полной мере. Упомянутые статьи, судя по всему, большинству исследователей остались неизвестными, хотя давно выложены в Сети. В последние годы появились новые труды, посвященные проблеме печати во время русско-турецкой войны 1877–1878 гг.⁸. Среди них выделяются публикации С. А. Кочукова⁹, переросшие в монографию и докторскую диссертацию¹⁰.

Однако недавно с удивлением обнаружил, что мои ранние работы все же принесли «плоды», хотя и весьма неожиданные. В Интернете оказались выложенными две статьи, которые по названию близки к моим: «Деятельность российских и иностранных корреспондентов на Балканах в годы русско-турецкой войны 1877–1878 гг.» и «Почтовая служба русской армии в период русско-турецкой войны 1877–1878 гг.»¹¹ за подписью Екатерины Михайловны Муминовой, аспирантки профессора, доктора исторических наук В. Н. Фурсова. Более того, по теме ею было опубликовано еще две статьи, повторявшие мои публикации¹². Но поскольку для меня они недоступны, кратко остановлюсь на первых двух.

Ознакомившись с текстом, был разочарован – его невозможно анализировать с научной точки зрения. Запуск статей Е. М. Мамуновой в программу «Антиплагиат» показал следующие результаты: первая из них дала 85,06% совпадений с моей статьей «Корреспонденты в российско-турецкой войне 1877–1878 гг. на Балканском полуострове»; вторая – 92,39% со статьей «Почта и телеграф в российско-турецкой войне 1877–1878 гг. на Балканском полуострове».

При детальном ознакомлении с биографией «автора», выяснилось, что диссертантка в 2009 г. защитила кандидатскую диссертацию по теме «Роль средств связи и текущей

корреспонденции в русско-турецкой войне 1877–1878 гг.», повторявшей в несколько измененном виде тему моей курсовой работы и указанных статей («Средства связи и корреспонденция на балканском театре боевых действий русско-турецкой войны 1877–1878 гг.»). Самой диссертации я не видел, оригинал автореферата также, ознакомившись лишь с его копией, представленной в Интернете. Очевидно, Е. М. Муминова проделала значительную дополнительную работу, расширив круг источников и литературы, обработав отдельные фонды Архива внешней политики Российской империи, Российского государственного исторического архива, Российского государственного архива литературы и искусства. Это позволило, судя по автореферату, углубить исследование ряда аспектов проблемы. Но запуск в программу «Антиплагиат» текста автореферата и выводов диссертации дал 34,2% совпадений в первом случае со статьей «Корреспонденты в российско-турецкой войне 1877–1878 гг на Балканском полуострове»¹³, а во втором – 22,75%¹⁴. К тому же, смею утверждать, из шести ВАКовских публикаций, требовавшихся для защиты диссертации, минимум четыре не являются плодом труда Е. М. Муминовой¹⁵. При этом диссертантка ни разу не сослалась на мои работы, как будто они ей неизвестны.

В результате размышлений над сложившейся ситуацией, пришел к выводу: историкам нужно активнее использовать Интернет. Ведь это такое же хранилище информации, как библиотека или архивы. Здесь нужны почти те же методы отбора и анализа информации. В конце концов может оказаться, что твоя работа не актуальна, так как уже написана и «лежит» в Сети. Но в данном случае речь идет не только об этике научного исследования. Затронуты права интеллектуальной собственности, что выводит поднятую тему – средств коммуникации в русско-турецкой войне 1877–1878 гг. – на совсем другой уровень.

¹ Темы эти были предложены мне моим научным руководителем – кандидатом исторических наук, доцентом кафедры новой и новейшей истории Харьковского государственного университета имени В. Н. Каразина Александром Ивановичем Тумаковым. С ними я выступал на студенческой конференции и даже опубликовал доклад [*Гоков О. О.* Засоби зв'язку та кореспонденція на Балканському театрі під час російсько-турецької війни 1877–1878 рр. // Програма 51-ї студентської наукової конференції, присвяченій 225-річчю з дня народження В. Н. Каразіна (14–15 травня 1998 р., Харківський державний університет). Харків, 1998. С. 4; *Гоков О. А.* Почта и телеграф на Балканском театре военных действий во время русско-турецкой войны 1877–1878 гг. // Актуальні проблеми вітчизняної та всесвітньої історії: Збірник студентських праць. Харків, 1998. Вип. 3. С. 55–58].

² *Гоков О. О.* Російські журналісти на Балканському театрі війни 1877–1878 рр. // Програма V Дриновських читань, присвячених 130-річчю визволення Болгарії з-під османського гніту (25–27 жовтня 2007 р.): Російсько-турецька війна 1877–1878 рр. та історична доля болгарського народу. Харків, 2007. С. 5.

³ *Гоков О. А.* Корреспонденты в российско-турецкой войне 1877–1878 гг на Балканском полуострове // *Canadian American Slavic Studies*. 2007. Vol. 41. № 2. P. 127–186.

⁴ *Гоков О. А.* Российская журналистика в войне 1877–1878 гг. (Балканский полуостров) // Дриновський збірник/Дриновски сборник. 2009. Т. 3. Харків–Софія: Академічне видавництво ім. проф. Марина Дринова. С. 63–77.

⁵ *Гоков О.* Телеграфната връзка на руската армия с Империята во време на Руското-турската война (1877–1878) на Балканите // Списание на Българската академия на науките. 2008. № 4. С. 25–29; *Гоков О. А.* Почта и телеграф в российско-турецкой войне 1877–1878 гг. на Балканском полуострове // *Canadian American Slavic Studies*. 2008. Vol. 42. № 4. P. 405–430.

⁶ *Золотарев В. А.* Россия и Турция. Война 1877–1878 гг. (Основные проблемы в источниковедении и историографии). М.: Наука, 1983. 232 с.

⁷ По средствам связи исследованной не было, а по корреспондентам имелись работы В. А. Апушкина и О. А. Яковлева [*Апушкин В. А.* Война 1877–1878 гг. в корреспонденции и романе // Военный сборник. 1902. № 7–8, 10–12; 1903. № 1–6; *Яковлев О. А.* Военные корреспонденты в русской армии во время русско-турецкой войне 1877–1878 гг. // Вестник Ленинградского ун-та. 1978. Вып. 2. № 8. С. 60–63; *Яковлев О. А.* Русско-турецкая война 1877–1878 гг. и русское общество. Автореф. дисс. ... канд. ист. наук. Ленинград, 1980. 14 с.] – далеко не исчерпывавшие тему.

⁸ *Блохин В. Ф., Косарев С. И.* Балканский кризис 1870-х годов и периодическая печать России и западной Европы. Брянск. Издательство «Курсив». 2014. 191 с.; *Блохин В. Ф., Косарев С. И.* Русско-турецкая войны (1877–1878 гг.) в отражении британской периодической печати // Исторические, философские, политические и юридические науки, культурология и искусствоведение. Вопросы теории и практики 2013. № 12. Ч. 2. С. 22–27; *Косарев С. И., Косарева И. В.* Балканский кризис (1875–1878) в отражении немецкой периодической печати // Вестник Брянского государственного

университета. 2016. № 4. С. 47–50; *Косарев С. И., Косарева И. В.* Итоги русско-турецкой войны 1877–1878 гг. на страницах периодических изданий // Вестник Брянского государственного университета. 2013. № 2. С. 39–45; *Косарев С. И.* Российско-британские отношения и периодическая печать в условиях Балканского кризиса 1875–1877 гг. // Вестник Брянского государственного университета. Серия: История. Литературоведение. Право. Языкознание. 2011. № 5. С. 60–64; *Миловидова Н. В.* Воспоминания писателя и корреспондента В. И. Немировича-Данченко о русско-турецкой войне 1877–1878 гг. как исторический источник // Вестник КГУ им. Н.А. Некрасова. 2016. № 5. С. 29–31; *Николаев Н. Ю.* Восточный кризис и русско-турецкая война на страницах журнала «Вестник Европы» в 1875–1878 годах // Вестник Волгоградского государственного университета. Серия 4: История. Регионоведение. Международные отношения. 2011. № 1 (19). С. 140–145; *Новикова С. А.* Образ войны в военных корреспонденциях и публицистике Вас. И. Немировича-Данченко в период русско-турецкой (1877–1878) и русско-японской (1904–1905) войн: сюжеты и роль общественных стереотипов в его формировании // Вестник ПСТГУ. II: История. История Русской Православной Церкви. 2014. Вып. 1 (56). С. 84–96.

⁹ *Кочуков С. А.* К вопросу формирования корпуса военных корреспондентов в русско-турецкой войне 1877–1878 годов // Известия Саратовского университета. Новая серия. Серия История. Международные отношения 2011. Т. 2. Вып. 2. Ч. 2. С. 64–72; *Кочуков С. А.* Национально-освободительное движение на Балканах и русско-турецкая война 1877–1878 годов на страницах газеты «Саратовский справочный листок» // Известия Саратовского университета. Новая серия. 2016. Т. 16. Серия История, международные отношения. Вып. 1. С. 93–98; *Кочуков С. А.* Неизвестный корреспондент известной войны (военный корреспондент князь Л.В. Шаховской на балканском фронте Русско-турецкой войны 1877–1878 годов) // Известия Саратовского университета. Новая серия. 2013. Т. 13. Серия История, международные отношения. Вып. 1. С. 15–20; *Кочуков С. А.* Некоторые аспекты мемуарного наследия русско-турецкой войны 1877–1878 гг. // Проблемы истории, филологии и культуры. 2007 Вып. 18. С. 15–31; *Кочуков С. А.* «...Печать по отношению к славянскому вопросу представляет редкое единодушие...» (военная пресса о Русско-турецкой войне 1877–1878 гг.) // Известия Саратовского университета. Новая серия. 2016. Т. 16. Серия История, международные отношения. Вып. 3. С. 287–294; *Кочуков С. А.* Русско-турецкая война 1877–1878 гг. в освещении периодической печати. URL: http://www.reenactor.ru/ARH/PDF/Kochykov_07.pdf.

¹⁰ *Кочуков С. А.* Общество, правящая элита, армия Российской империи и Русско-турецкая война 1877–1878 гг. Автореф. дисс. ... д-ра ист. наук. Саратов, 2012. 50 с.; *Кочуков С. А.* Русско-турецкая война 1877–1878 гг. в освещении периодической печати России. Саратов: Наука, 2011. 148 с.

¹¹ *Муминова Е. М.* Деятельность российских и иностранных корреспондентов на Балканах в годы русско-турецкой войны 1877–1878 гг. // Известия Российского государственного педагогического университета им. А. И. Герцена. Аспирантские тетради. 2008. № 38 (82). Ч. 1: Общественные и гуманитарные науки. С. 243–249; *Муминова Е. М.* Почтовая служба Российской армии в период русско-турецкой войны 1877–1878 гг. // Известия Российского государственного педагогического университета им. А. И. Герцена. 2008. № 37 (80). С. 250–257.

¹² *Муминова Е. М.* Деятельность полевого телеграфа в русско-турецкой войне 1877–1878 гг. // Вестник Воронежского филиала Российской академии государственной службы. 2008. № 2. С. 40–43; *Муминова Е. М.* Российские корреспонденты о русско-турецкой войне 1877–1878 гг. // Социальные и социально-педагогические проблемы поиски и модели решения. Межвузовский сборник научных трудов. Воронеж, 2009. Вып. 7. С. 113–118.

¹³ *Муминова Е. М.* Роль средств связи и текущей корреспонденции в русско-турецкой войне 1877–1878 гг. [Краткое резюме кандидатской диссертации в виде введения и заключения]. URL: <http://www.dslib.net/istoria-otechestva/rol-sredstv-svjazi-i-tekuwej-korrespondencii-v-russko-tureckoj-vojne-1877-1878-gg.html>.

¹⁴ *Муминова Е. М.* Роль средств связи и текущей корреспонденции в русско-турецкой войне 1877–1878 гг. Автореф. дисс. ... канд. ист. наук. М., 2009 URL: <http://cheloveknauka.com/rol-sredstv-svyazi-i-tekushey-korrespondentsii-v-russko-turetskoj-vojne-1877-1878-gg#ixzz4xpOIJLXk>. Впрочем, относительно второй моей статьи там было только 4%.

¹⁵ Там же.

ВІДОМОСТІ ПРО АВТОРІВ

Аксьонова Наталя Володимирівна – кандидат історичних наук, доцент кафедри українознавства філософського факультету Харківського національного університету імені В. Н. Каразіна

Баєв Йордан – доктор, професор Інституту перспективних оборонних досліджень при Військовій академії ім. Г. С. Раковського, м. Софія

Бобєв Бобі – доктор, доцент Інституту балканістики з Центром тракології Болгарської академії наук, м. Софія

Борисов Борис – доктор, професор кафедри археології Великотирновського університету імені Святих Кирила і Мефодія

Бубенок Олег Борисович – доктор історичних наук, професор, завідувач відділу Євразійського степу Інституту сходознавства імені А. Ю. Кримського НАН України

Варга Беата – доктор історичних наук (PhD), професор кафедри середньовічної та ранньомодерної історії Університету Сегеду (Угорщина)

Василєва Марія-Йоанна Йовчева – бакалавр, студентка факультету слов'янської філології Софійського університету імені святого Климента Охридського

Васянович Олександр Олександрович – кандидат історичних наук, заступник директора з наукової роботи Державного наукового центру захисту культурної спадщини від техногенних катастроф, м. Київ

Волокітіна Тетяна Вікторівна – доктор історичних наук, провідний науковий співробітник відділу історії Східної Європи після Другої світової війни Інституту слов'янознавства Російської академії наук, м. Москва

Вус Олег Володимирович – кандидат історичних наук; незалежний дослідник; ветеран Збройних сил України

Грек Іван Федорович – доктор, незалежний дослідник, м. Кишинев (Молдова)

Гоков Олег Олександрович – кандидат історичних наук, незалежний дослідник м. Харків (Україна)

Грушецький Богдан Павлович – кандидат політичних наук, доцент кафедри міжнародних відносин Дніпровського національного університету імені Олеся Гончара

Гусєв Нікіта Сергійович – кандидат історичних наук, науковий співробітник відділу історії слов'янських народів періоду світових війн Інституту слов'янознавства Російської академії наук, м. Москва

Діденко Сергій Васильович – завідувач сектору «Археологія доби раннього заліза» Національного музею історії України, м. Київ

Елдаров Светлозар – доктор історичних наук, професор Інституту балканістики з Центром тракології Болгарської академії наук, м. Софія

Жванко Любов Миколаївна – доктор історичних наук, професор кафедри історії і культурології Харківського національного університету міського господарства імені О. М. Бекетова, директор Українсько-польського культурно-освітнього центру

Золотарьов Віктор Степанович – кандидат історичних наук, доцент кафедри українознавства Харківського національного автомобільно-дорожнього університету

Калоянов Владімір – доктор, головний асистент Інституту вивчення населення та людини Болгарської академії наук, м. Софія

Камберова Райна – доктор, головний асистент факультету слов'янської філології Софійського університету імені Святого Климента Охридського

Карацуба Мирослава Юрійвна – кандидат філологічних наук, доцент, старший науковий співробітник відділу української та зарубіжної фольклористики Інституту мистецтвознавства, фольклористики та етнології імені М. Т. Рильського НАН України, м. Київ

Коваленко Ірина Павлівна – кандидат наук з соціальних комунікацій, доцент кафедри телевізійної майстерності Харківської державної академії культури

Козачок Ольга Богданівна – кандидат історичних наук, молодший науковий співробітник відділу історії Середніх віків Інституту українознавства імені Івана Крип'якевича НАН України, м. Львів

Колесник Валентина Олександрівна – доктор філологічних наук, професор кафедри болгарської філології Одеського національного університету імені І. І. Мечникова

Колода Володимир Васильович – кандидат історичних наук, доцент кафедри історії України, завідувач археологічною лабораторією Харківського національного педагогічного університету ім. Г. С. Сковороди

Кравчук Олександр Миколайович – кандидат історичних наук, доцент кафедри всесвітньої історії Вінницького державного педагогічного університету імені Михайла Коцюбинського

Ліман Сергій Іванович – доктор історичних наук, професор, завідувач кафедри туристичного бізнесу Харківської державної академії культури

Леонтєва Анна Андріївна – молодший науковий співробітник відділу історії слов'янських народів Південно-Східної Європи у Новий час Інституту слов'янознавства Російської академії наук, м. Москва

Любічев Михайло Васильович – доктор історичних наук, доцент, професор кафедри історії Східної Європи історичного факультету, завідувач Навчально-дослідницькою лабораторією Герmano-Слов'янської археологічної експедиції Харківського національного університету імені В. Н. Каразіна

Макміллан Олександра Дмитрівна – магістр історії, аспірантка кафедри історії України історичного факультету Одеського національного університету ім. І. І. Мечникова

Маркова Міра – доктор, доцент, заступник декана історичного факультету Софійського університету ім. Св. Климента Охридського

Матанова Тая – доктор, головний асистент Інституту етнології та фольклористики з Етнографічним музеєм Болгарської академії наук, м. Софія

Маховська Світлана Леонідівна – кандидат історичних наук, заступник директора – завідувач Музею-архіву народної культури Українського Полісся Державного наукового центру захисту культурної спадщини від техногенних катастроф, м. Київ

Микитенко Оксана Олегівна – доктор філологічних наук, провідний науковий співробітник Інституту мистецтвознавства, фольклористики та етнології імені М. Т. Рильського НАН України

Миколенко Дмитро Валерійович – кандидат історичних наук, доцент кафедри нової та сучасної історії історичного факультету Харківського національного університету імені В. Н. Каразіна

Мільчев Володимир Іванович – доктор історичних наук, професор кафедри джерелознавства, історіографії та спеціальних історичних дисциплін, декан історичного факультету Запорізького національного університету

Міхаліцин Павло Євгенович – кандидат богослов'я, кандидат історичних наук, викладач Харківської Духовної семінарії, Київської Духовної академії та семінарії

Могаричов Юрій Миронович – доктор історичних наук, професор, завідувач кафедри соціальної та гуманітарної освіти Кримського республіканського інституту післядипломної педагогічної освіти, м. Сімферополь

Муртузалієв Сергій Ібрагімович – доктор історичних наук, професор, провідний науковий співробітник Центру з підготовки «Всесвітньої історії» Інституту всесвітньої історії Російської академії наук, м. Москва

Наумов Сергій Олександрович – доктор історичних наук, професор кафедри історії України історичного факультету Харківського національного університету імені В. Н. Каразіна

Начев Івайло – доктор, головний асистент Інституту балканістики з Центром тракології Болгарської академії наук, м. Софія

Олешко Наталія Петрівна – кандидат історичних наук, доцент кафедри українознавства Харківського національного автомобільно-дорожнього університету

Парванова Румяна – доктор, доцент Інституту історичних досліджень Болгарської академії наук, м. Софія

Пархоменко Марія Вікторівна – аспірантка кафедри історії стародавнього світу та середніх віків Харківського національного університету імені В. Н. Каразіна

Петров Бісер – доктор, доцент Інституту балканістики з Центром тракології Болгарської академії наук, м. Софія

Пеева Каліна – доктор, головний асистент Інституту балканістики з Центром тракології Болгарської академії наук, м. Софія

Пенчев Владімір – доктор, доцент секції «Порівняльні фольклористичні дослідження» Інституту етнології та фольклористики з Етнографічним музеєм Болгарської академії наук, м. Софія

Пепескул-Калоянова Райса – вчитель вищої категорії, викладач-методист, м. Софія

Піщупліна Наталія Олегівна – магістр історії, здобувачка кафедри історії стародавнього світу та середніх віків історичного факультету Харківського національного університету імені В. Н. Каразіна; **Потрашков Сергій Васильович** – доктор історичних наук, професор, завідувач кафедри історії України і всесвітньої історії Харківської державної академії культури

Ристовска-Йосифовска Біляна – доктор, професор, керівник відділу балканістики Інституту національної історії Університету імені Святих Кирила та Мефодія у м. Скоп'є, Македонія

Романюк Олександр Іванович – доктор політичних наук, професор кафедри філософії та політології Харківської державної академії культури, член президії Харківської асоціації політологів

Роменський Олександр Олександрович – кандидат історичних наук, методист комунального закладу «Школа мистецтв Харківської міської ради»

Ручинська Оксана Анатоліївна – кандидат історичних наук, доцент кафедри історії стародавнього світу та середніх віків історичного факультету Харківського національного університету імені В. Н. Каразіна

Самойленко Наталія Іванівна – кандидат історичних наук, вільний дослідник, м. Полтава.

Сорочан Катерина Сергіївна – кандидат історичних наук, старший викладач кафедри прикладної соціології та соціальних комунікацій, керівник Українсько-італійського академічного центру Центру міжнародного співробітництва Харківського національного університету імені В. Н. Каразіна

Сорочан Сергій Борисович – доктор історичних наук, професор; завідувач кафедрою історії стародавнього світу та середніх віків історичного факультету Харківського національного університету імені В. Н. Каразіна

Станчев Михайло Георгійович – доктор історичних наук, професор, завідувач кафедри нової та новітньої історії історичного факультету Харківського національного університету імені В. Н. Каразіна, Іноземний член Болгарської академії наук

Тошкова Вітка – доктор історичних наук, професор Інституту історичних досліджень Болгарської академії наук, м. Софія

Фомін Михайло Володимирович – кандидат історичних наук, старший викладач кафедри туристичного бізнесу Харківської державної академії культури

Хрисімов Ніколай – доктор, головний асистент Великотирновського університету імені Святих Кирила і Мефодія

Христов Петко – доктор, доцент, директор Інституту етнології та фольклористики з Етнографічним музеєм Болгарської академії наук, м. Софія

Христов Янко – доктор, головний асистент Південно-Західного університету імені Неофіта Рильського, м. Благоевград

Чорний Дмитро Миколайович – доктор історичних наук, професор, завідувач кафедри українознавства філософського факультету Харківського національного університету імені В. Н. Каразіна

Чугуй Тарас Олексійович – кандидат історичних наук, директор Центру українських студій імені Д. І. Багалія Харківського національного університету імені В. Н. Каразіна

Шабашов Андрій Васильович – кандидат історичних наук, доцент історичного факультету Одеського національного університету імені І. І. Мечникова

Щепаченко Владислав Ігорович – студент IV курсу історичного факультету, співробітник Германо-Слов'янської археологічної експедиції Харківського національного університету імені В. Н. Каразіна

ЗМІСТ/СЪДЪРЖАНИЕ

ПІВНІЧНЕ ПРИЧОРНОМОР'Я, КАРПАТИ ТА БАЛКАНИ В ЕПОХУ ВЕЛИКОГО ПЕРЕСЕЛЕННЯ НАРОДІВ

<i>Любичев М. В. (Харьков).</i> Южные влияния в горизонте Боромля.	5
<i>Диденко С. В. (Киев).</i> Новые данные о находках римских амфор в черняховской культуре.	25
<i>Щепаченко В. И. (Харьков).</i> Стекланные сосуды группы Eggers 230/Kowalk/ Straume I по материалам исследований на территории Барбарикума.	33
<i>Вус О. В. (Львов).</i> Подразделения equites Dalmatae в армии Римской империи во второй половине III–V вв.	49
<i>Борисов Б. (Велико Тырново).</i> Археологические данные на территории Болгарии о Великом переселении народов.	59
<i>Колода В. В. (Харьков).</i> Место «антского клада» с городища Короповы Хутора в контексте взаимовлияния пеньковской и салтовской культур.	83

ВІЗАНТІЯ, БОЛГАРІЯ І РУСЬ НА РОЗДОРІЖЖЯХ СЕРЕДНЬОВІЧНОЇ ІСТОРІЇ

<i>Михалицин П. Е., Ручинская О. А. (Харьков).</i> Античный театр и Византия: от гражданской идеологии к христианству.	94
<i>Сорочан Е. С. (Харьков).</i> Материал для письма и книги в Византии IV–IX вв.: производство и товар.	105
<i>Hristov Y. M. (Blagoevgrad), Hristimov N. (Veliko Tarnovo).</i> Aspects of Everyday Life in Old-Bulgarian Hagiographical Cycle of Stories <i>A Tale of the Iron Cross</i>	110
<i>Роменский А. А. (Харьков).</i> Князья-крестители Болгарии и Руси: поиск аналогий. . .	121
<i>Бубенок О. Б. (Киев).</i> «Черные», «внутренние» и «серебряные» болгары (семантика и генезис этнонимов).	128
<i>Козачок О. Б. (Львів).</i> Галицьке князівство і повстання болгар у середині 80-х років XII ст.	141
<i>Чугуй Т. О. (Харків).</i> Візантійський чинник у контексті європейської політики галицько-волинського князя Романа Мстиславовича.	150

З ІСТОРІЇ ВІЗАНТІЙСЬКОГО ХЕРСОНЕСУ

<i>Сорочан С. Б. (Харьков).</i> Весовое и денежное дело византийского Херсона VI–VII вв. как критерий развития внутреннего рынка провинциального города. . . .	165
<i>Пархоменко М. В. (Харків).</i> «Варвари чи ромеї»? До питання про роль варварського компоненту в етнічному складі населення ранньосередньовічного Херсонеса–Херсона.	175
<i>Фомин М. В. (Харьков).</i> О почитании Св. еп. Василия в раннесредневековом Херсоне.	181
<i>Могаричев Ю. М. (Симферополь).</i> О времени образования Фульської епархии в Крыму.	187
<i>Піщуліна Н. О. (Харків).</i> До питання про надгробки візантійського Херсону в контексті трансформації світогляду містян.	195

БОЛГАРІЯ ТА БОЛГАРИ В НОВУ І НОВІТНЮ ДОБУ

<i>Пеева К. (София).</i> Българо-турските дипломатически отношения 1879–1928 г.	202
<i>Миколенко Д. В. (Харків).</i> Політична спадщина Стефана Стамболова у болгарсько-російських відносинах (1895–1915).	217
<i>Гусев Н. С. (Москва).</i> Профессор Иван Шишманов на защите болгарских интересов в Петербурге в 1912–1913 гг.	232
<i>Петров Б. (София).</i> Краят на старото и раждането на новото българско славянофилство в началото на Втората световна война.	243

Волокитина Т. В. (Москва). Болгария в контексте «славянской политики» СССР в годы Второй мировой войны.	255
Бобев Б. (София). Этапы и съдържание на отношенията между България и Албания през XX век.	268
Грушецкий Б. П. (Дніпро). Політичні партії як елемент зовнішньополітичного механізму Болгарії (1989–2015 рр.)	286
Романюк О. І., Коваленко І. П. (Харків). Засоби масової інформації в процесі посткомуністичної трансформації Болгарії.	295

1917 РІК В ІСТОРІЇ ЦЕНТРАЛЬНО-СХІДНОЇ ЄВРОПИ (ДО 100-РІЧЧЯ ЦЕНТРАЛЬНОЇ РАДИ)

Наумов С. О. (Харків). Напередодні: організаційний стан українського руху в Російській імперії на початку 1917 року.	305
Золотарьов В. С., Олешко Н. П. (Харків). До питання про роль П. М. Мілюкова у Лютневій революції 1917 року в Росії.	314
Потрашков С. В. (Харьков). Февральская революция 1917 г. и судьба генерала Радко Димитриева.	320
Жванко Л. М. (Харків). Проблема біженців Першої світової війни у взаєминах Української Центральної Ради та Тимчасового уряду Росії.	327
Чорний Д. М. (Харків). Третій Універсал Української Центральної Ради і харківське міське суспільство.	336

ПІВДЕННОСЛОВ'ЯНСЬКА ТА СХІДНОСЛОВ'ЯНСЬКА ЕТНОЛОГІЯ І ФОЛЬКЛОРИСТИКА

Пенчев В., Христов П. (София). Миграциите и мобилността – фокус в изследователските търсения на съвременната българска наука.	345
Маховська С. Л. (Київ). Образ циган у слов'янській ритуальній парадигмі (за матеріалами весільної та родинної обрядовості).	357
Васянович О. О. (Житомир). Метеорологічні знання та вірування жителів Полісся: українсько-білоруські паралелі.	362
Матанова Т. (София). Бродираната риза като обединителен елемент на украинците.	373

ІСТОРІЯ СЛАВІСТИКИ ТА БАЛКАНІСТИКИ

Лиман С. И. (Харьков). История средневековой Польши в трудах ученых Императорского Харьковского университета (XIX – начало XX в.).	381
Макміллан О. Д. (Одеса). Трансформація дослідницької проблематики М. Г. Пруженка (1866–1944): спільне і відмінне в «одеському» та «софійському» доробках.	392
Камберова Р., Василева М.-Й. (София). Присъствието на Дриновския правопис в българския книжовен език (1870–1944).	399
Самойленко Н. І. (Полтава). Питання соціальної історії Болгарії у творчому доробку С. І. Сідельникова.	404
Леонтьева А. (Москва). Болгарская османистика XX – начала XXI вв.: становление и развитие научной дисциплины.	409
Колесник В. А. (Одесса). Балканизмы в чумбийском говоре (Бессарабия).	415

ДЖЕРЕЛОЗНАВСТВО, ІСТОРІОГРАФІЯ ТА СПЕЦІАЛЬНІ ІСТОРИЧНІ ДИСЦИПЛІНИ

Муртузалиев С. И. (Москва). «Сказание» инока Парфения и образ турка в России XIX века.	423
---	-----

Варга Б. (Сегед). Проблема балканских и турецких влияний на генезис венгерских гаудуков в XV–XVII вв.	431
Кравчук О. М. (Вінниця). Погляди та діяльність Т. І. Масарика в працях українських емігрантів 20–30 рр. XX ст.	438
Елдърв Св. (София). Из българо-македонските историографски спорове през втората половина на XX век: случаят „Славко Димевски“. Историческо разследване.	451
Шабашов А. В. (Одесса). Гагаузы украинского Буджака: неизвестное присутствие.	468

РЕЦЕНЗІЇ

Грек И. Ф. (Кишинев). Рецензия на: <i>Станчев М.</i> Болгары в Российской империи, СССР, странах Балтии и СНГ. Т. 1 (1711–2006). Статистический сборник. София, 2006. 619 с.; Т. 2. Биографическая энциклопедия. Харьков, 2016. 591 с.	476
Самойленко Н. І. (Полтава). Нова студія з історії болгарської церкви. Рецензія на: <i>Любенова Л.</i> По пътя на българската духовност. Т. І. Изследвания по църковна история. София: За буквите – о писменехъ, 2014. 495 с.; <i>Любенова Л.</i> По пътя на българската духовност. Т. ІІ. Охридски митрополит Борис. София: За буквите – о писменехъ, 2014. 574 с.	481
Аксъонова Н. (Харків). «Ничья земля»: Буджак между национальным и этническим дискурсами в новейших исследованиях. Рецензия на: Буджак: историко-этнографические очерки народов юго-западных районов Одесщины. Книга для чтения / Ред. А. И. Киссе, А. А. Пригарин, В. Н. Станко. Одесса: Нjst Script Um-Smil, 2014. 744 с.; <i>Грек И. Ф.</i> Буджак. История земли и населения (VII в. до н. э. – XXI в.). Кишинев: Stratum Plus, 2016. 278 с.	484
Мильчев В. И. (Запорожье). Михаилу Хаджийскому от благодарных потомков. Рецензия на: <i>Ноздрина Л. Ф.</i> Летописец Таврии. Мелитополь: Издательский дом Мелитопольской городской типографии, 2016. 264 с.	492
Biljana Ristovska-Josifovska (Skopje). New Book in the History of Macedonian Studies. Book Review: <i>Gurinoва O. N.</i> Makedonskij vopros v mezhdunarodnyh otnoshenijah 1913-1920 gg. Monografija. Kharkov: Khar'kovskij nacional'nyj universitet imeni V. N. Karazina, 2015. 304 pp. [<i>Гуринова О. Н.</i> Македонский вопрос в международных отношениях 1913–1920 гг. Монография. Харьков: Харьковский национальный университет имени В. Н. Каразина, 2015. 304 с.]	495
Миколенко Д. В. (Харків). Продовження традицій харківської болгаристики. Рецензія на: <i>Тортика (Лобанова) М. В.</i> Между молотом европейской модернизации и наковальной евразийских империй: миражи центризма в социал-демократической практике Болгарии и России (конец XIX – начало XX ст.). Харьков: Харьковская государственная академия культуры, 2015. 793 с.	498
Начев И. (София). Рецензия за сборник: Българо-хърватски политически и културни отношения през вековете. Сборник в чест на 75-годишнината на Румяна Божилова / Съставители: Светлозар Елдърв, Антоанета Балчева, Ирина Огнянова, Людмила Миндова. София: Издателство «Парадигма», 2016. 500 с.	501
Markova M. (Sofia). Book Review: <i>Velinova Z., Nachev I.</i> Sofia and the Balkan Modernity. Belgrade, Sofia, Zagreb, Ljubljana, Sarajevo (1878-1914). Sofia: Riva Publishing House, 2016. 368 p. Original title: <i>Велинова З., Начев И.</i> София и балканската модерност. Белград, София, Загреб, Любляна, Сараево (1878–1914). София: Издателство «Рива», 2016. 368 с.	503
Тошкова В. (София). Рецензия за монография: <i>Кочанков Н.</i> България и Словакия (1938–1944): Политика и дипломатия в Европейския югоизток. Велико Търново: Фабер, 2017. 668 с.	505
Баев Й. (София). Рецензия за сборник: Украинската криза и Балканите / Съставители: Бойко Маринков и Бисер Банчев. София: Издателство «Парадигма», 2017. 254 с.	508

НАУКОВЕ ЖИТТЯ

<i>Елджров Св. (Софія)</i> . Немислимото става възможно: Научно співробітництво між-ду болгарськи і македонськи історичи	511
<i>Микитенко О. О. (Київ)</i> . Міжнародні славистичні конференції у вересні – листопаді 2016 року.	514
<i>Карацуба М. Ю. (Київ)</i> . XVII міжнародні славистичні читання, присвячені пам'яті академіка Л. А. Булаховського.	523
<i>Чугуй Т. О. (Харків)</i> . XXV Міжнародний славистичний колоквіум (Львів, 18–19 травня 2017 року).	525

ЮВІЛЕЇ

<i>Пепескул-Калоянова Р., Калоянов В. (Софія)</i> . Информационные технологии и свет души (к 60-летию профессора Александры Кумановой).	527
<i>М. Станчев (Харків)</i> . Доцент С. Ю. Страшноук – на 60 години	529

ОБЕРЕЖНО, ПЛАГІАТ!

<i>О. А. Гоків (Харьков)</i> . Средства коммуникации в русско-турецкой войне 1877–1878 гг. и в лабиринтах Интернета	531
---	-----

ВІДОМОСТІ ПРО АВТОРІВ.	534
---	-----

Друкується за підтримки Болгарської академії наук

**ДРИНОВСЬКИЙ ЗБІРНИК
ТОМ X**

Українська
Наукове видання

Редактор **Світлана Філчева**
Художник **Константин Жеков**
Графічний дизайн **Ваня Кривокапова**

www.baspress.com

ISSN 2218-0567

Підписано до друку «2» жовтня 2017 р. Формат 70×100/8
Ум. друк. арк. 46,78 Наклад 300 пр.

Видавництво Болгарської академії наук
імені проф. Марина Дринова

1113, Болгарія, м. Софія, вул. «Академік Г. Бончев», бл. 6.

Харківський національний університет імені В. Н. Каразіна,
61022, м. Харків, майдан Свободи, 4
Свідоцтво суб'єкта видавничої справи ДК № 3367 від 13. 01. 2009 р.
Видавництво ХНУ імені В. Н. Каразіна.
Тел.: +38-057-705-24-32

ДРИНОВСКИ СБОРНИК
Том X

Българска
Първо издание

Редактор **Светлана Филчева**
Художник на корицата **Константин Жеков**
Графичен дизайнер **Ваня Кривокапова**

Формат 167×237 mm
Печатни коли 46,78

www.baspress.com

ISSN 2218-0567

